

Z5/Z5BW/Z5T/Z50/Z50BW/Z50T

Échographe

Manuel d'utilisation

[Volume de base]

Table des matières

Table des matières	i
Avis relatif à la propriété intellectuelle.....	I
Responsabilité du fabricant.....	I
Garantie.....	II
Exceptions.....	II
Service clientèle.....	III
Informations importantes.....	IV
À propos de ce manuel.....	IV
Conventions de notation.....	V
Manuels d'utilisation.....	V
Copie papier des manuels.....	V
Interfaces logicielles illustrées dans ce manuel.....	VI
Conventions.....	VI
Différences au niveau du produit.....	VI
1 Consignes de sécurité	1-1
1.1 Classification de sécurité.....	1-1
1.2 Signification des termes de signalisation.....	1-2
1.3 Signification des symboles de sécurité.....	1-2
1.4 Consignes de sécurité.....	1-3
1.5 Latex.....	1-12
1.6 Étiquettes de mise en garde.....	1-13
2 Présentation de l'échographe	2-1
2.1 Indications.....	2-1
2.2 Contre-indication.....	2-1
2.3 Codes du produit et du modèle.....	2-1
2.4 Caractéristiques du produit.....	2-1
2.4.1 Mode d'imagerie.....	2-1
2.4.2 Alimentation électrique.....	2-2
2.4.3 Conditions ambiantes.....	2-2
2.4.4 Taille et poids.....	2-2
2.5 Configuration du système.....	2-2
2.5.1 Configuration standard.....	2-2
2.5.2 Sondes disponibles.....	2-3
2.5.3 Options.....	2-4
2.5.4 Périphériques pris en charge.....	2-5
2.6 Présentation de chaque composant.....	2-6
2.6.1 Panneau d'entrée et de sortie.....	2-8
2.6.2 Panneau d'alimentation électrique.....	2-8
2.6.3 Panneau de commande.....	2-9
2.7 Symboles.....	2-13
3 Préparation de l'échographe	3-1
3.1 Déplacement/Mise en place de l'échographe.....	3-1
3.2 Alimentation électrique.....	3-2
3.2.1 Branchement à l'alimentation externe.....	3-2
3.2.2 Alimentation par batterie.....	3-2
3.3 Mise sous tension/hors tension de l'échographe.....	3-2
3.3.1 Mise sous tension.....	3-2

3.3.2	Mise hors tension	3-4
3.4	Connexion/déconnexion d'une sonde	3-5
3.4.1	Connexion d'une sonde.....	3-5
3.4.2	Déconnexion d'une sonde	3-5
3.5	Connexion de la pédale.....	3-6
3.6	Connexion/déconnexion d'un périphérique de stockage USB.....	3-6
3.7	Imprimante graphique/texte	3-6
3.8	Imprimante vidéo numérique	3-10
3.9	Imprimante vidéo analogique.....	3-11
3.10	DVD externe.....	3-11
3.11	Écran initial et opérations élémentaires.....	3-12
3.11.1	Écran initial	3-12
3.11.2	Opérations élémentaires des écrans	3-14
4	Préparation de l'examen.....	4-1
4.1	Commencer un examen	4-1
4.2	Informations patient.....	4-1
4.2.1	Nouvelles informations patient.....	4-2
4.2.2	Récupération des informations patient.....	4-5
4.3	Sélection de la sonde et du mode d'examen	4-8
4.3.1	Sélection de la sonde et du mode d'examen.....	4-8
4.4	Sélection du mode d'imagerie.....	4-9
4.5	Activation et poursuite d'un examen	4-9
4.5.1	Activation d'un examen	4-9
4.5.2	Poursuite d'un examen.....	4-9
4.6	Suspension et fin d'un examen	4-9
4.6.1	Suspension d'un examen	4-9
4.6.2	Suspension d'un examen	4-10
5	Optimisation des images.....	5-1
5.1	Mode d'imagerie.....	5-1
5.2	Opérations de base	5-1
5.3	Enregistrement rapide des paramètres d'image (QSave)	5-2
5.4	Mode B	5-2
5.4.1	Protocole d'examen en mode B.....	5-3
5.4.2	Paramètres du mode B	5-3
5.4.3	Optimisation des images en mode B	5-3
5.5	Mode M.....	5-8
5.5.1	Protocole d'examen en mode M	5-8
5.5.2	Paramètres du mode M.....	5-9
5.5.3	Optimisation des images en mode M.....	5-9
5.6	Optimisation des images en mode Couleur.....	5-11
5.6.1	Protocole d'examen en mode Couleur.....	5-11
5.6.2	Optimisation des images en mode Couleur	5-11
5.6.3	Optimisation des images en mode Couleur	5-11
5.7	Optimisation des images en mode Puissance	5-15
5.7.1	Procédures de base de l'imagerie en mode Puissance	5-15
5.7.2	Paramètres des images en mode Puissance	5-15
5.7.3	Optimisation des images en mode Puissance.....	5-15
5.8	Mode Doppler PW	5-16
5.8.1	Procédures de base de l'imagerie en mode PW	5-16
5.8.2	Paramètres des images en mode PW	5-17

5.8.3	Optimisation des images en mode PW	5-17
5.9	Mode M anatomique (Free Xros M)	5-21
5.10	TDI (IMAGERIE DOPPLER TISSULAIRE).....	5-23
5.10.1	Procédures de base de l'imagerie TDI	5-23
5.10.2	Paramètres des images en mode TDI	5-23
5.10.3	Optimisation des images en mode TDI	5-24
5.11	iScape.....	5-24
5.11.1	Procédures de base de l'imagerie iScape.....	5-24
5.11.2	Acquisition d'image	5-25
5.11.3	Visualisation iScape	5-26
5.11.4	Revue ciné.....	5-27
5.12	3D/4D.....	5-28
5.12.1	Avant l'utilisation	5-28
5.12.2	Aperçu	5-29
5.12.3	3D statique.....	5-32
5.12.4	Smart 3D	5-41
5.12.5	4D.....	5-44
5.12.6	iLive.....	5-45
5.12.7	iPage	5-45
5.12.8	Smart Face	5-48
6	Affichage et revue ciné.....	6-1
6.1	Affichage des images	6-1
6.1.1	Partage de l'affichage.....	6-1
6.1.2	Agrandissement des images	6-1
6.1.3	Figeage/libération de l'image.....	6-2
6.2	Revue ciné.....	6-3
6.2.1	Activation/Désactivation de la revue ciné.....	6-4
6.2.2	Revue ciné en mode 2D.....	6-4
6.2.3	Revue ciné en mode M/PW/TVD.....	6-5
6.2.4	Revue Ciné associée	6-6
6.3	Comparaison d'images.....	6-6
6.3.1	Comparaison d'images en mode de revue.....	6-6
6.3.2	Comparaison d'images.....	6-7
6.4	Mémoire ciné.....	6-7
6.4.1	Réglage de la mémoire ciné.....	6-7
6.4.2	Effacement de la mémoire ciné	6-8
6.5	Prédéfinition	6-8
7	Mesure.....	7-1
7.1	Opérations de base	7-1
7.2	Mesures générales.....	7-2
7.2.1	Mesures générales 2D	7-2
7.2.2	Mesures générales en mode M	7-3
7.2.3	Mesures générales Doppler	7-3
7.3	Mesure d'application.....	7-3
7.4	Précision des mesures	7-4
8	Commentaires et repères corporels	8-1
8.1	Commentaires.....	8-1
8.1.1	Procédures de base du mode commentaire.....	8-1
8.1.2	Menu Commentaire.....	8-1
8.1.3	Ajout de commentaires.....	8-2

8.1.4	Déplacement des commentaires	8-3
8.1.5	Modification de commentaires.....	8-3
8.1.6	Suppression des commentaires	8-4
8.2	Body Mark (Repère corporel).....	8-4
8.2.1	Procédures d'utilisation des repères corporels.....	8-4
8.2.2	Menu	8-4
8.2.3	Ajout de repères corporels	8-5
8.2.4	Déplacement des repères corporels	8-5
8.2.5	Suppression des repères corporels	8-5
9	Gestion des données patient	9-1
9.1	Gestions des informations patient.....	9-1
9.1.1	Saisie des informations patient.....	9-1
9.2	Gestion des fichiers d'image.....	9-1
9.2.1	Supports de stockage.....	9-1
9.2.2	Formats des fichiers d'image.....	9-2
9.2.3	Prédéfiniion du stockage des images	9-2
9.2.4	Enregistrement des images sur l'échographe	9-3
9.2.5	Enregistrement rapide des images sur mémoire flash USB	9-3
9.2.6	Enregistrement rapide d'image plein écran sur le système.....	9-4
9.2.7	Vignettes.....	9-4
9.2.8	Revue et analyse d'images	9-4
9.2.9	iVision.....	9-7
9.2.10	Envoi d'un fichier image	9-8
9.3	Gestion des rapports	9-8
9.4	Gestion des données patient (iStation).....	9-10
9.4.1	Recherche d'un patient	9-11
9.4.2	Affichage et gestion des données patient	9-11
9.5	Sauvegarde et suppression des fichiers via le lecteur de DVD	9-14
9.6	Gestionnaire des tâches patient.....	9-15
9.7	Contrôle d'accès.....	9-16
9.7.1	Paramètre d'accès	9-16
9.7.2	Configuration du contrôle d'accès.....	9-16
9.7.3	Connexion au système.....	9-17
9.7.4	Ajout/suppression d'un utilisateur	9-17
9.7.5	Modification du mot de passe	9-19
10	DICOM.....	10-1
10.1	Prédéfiniion de DICOM.....	10-2
10.1.1	Prédéfiniion réseau	10-2
10.1.2	Prédéfiniion de DICOM	10-3
10.1.3	Service DICOM.....	10-4
10.2	Vérification de la connectivité	10-10
10.3	Service DICOM	10-10
10.3.1	Stockage DICOM	10-10
10.3.2	Impr. DICOM.....	10-12
10.3.3	Liste de travail DICOM	10-12
10.3.4	MPPS	10-14
10.3.5	Confirmation de stockage.....	10-14
10.3.6	Requête/récupération.....	10-15
10.4	Stockage sur supports externes DICOM	10-16
10.5	Rapport structuré.....	10-17

10.6	Gestionnaire des tâches DICOM	10-18
11	Configuration	11-1
11.1	Prédéfinition du système	11-1
11.1.1	Région	11-2
11.1.2	Général	11-3
11.1.3	Prédéfinition des images	11-4
11.1.4	Application	11-5
11.1.5	OB	11-5
11.1.6	Config tch	11-6
11.1.7	Admin	11-7
11.2	Prédéf des examens	11-7
11.3	Prédéfinition des mesures	11-8
11.4	Prédéfinition des commentaires	11-8
11.5	Réglages repères anatomiques	11-9
11.6	Prédéfinition du service d'impression	11-11
11.7	Prédéfinition réseau	11-12
11.8	Maintenance	11-13
11.8.1	Option	11-13
11.8.2	Autres paramètres	11-13
11.9	Informations système	11-14
12	Sondes et biopsie	12-1
12.1	Sonde	12-1
12.1.1	Nom et fonction de chaque partie de la sonde	12-3
12.1.2	Orientation de l'image échographique et de la tête de la sonde	12-4
12.1.3	Procédures opérationnelles	12-4
12.1.4	Usure du couvre-sonde	12-7
12.1.5	Nettoyage et désinfection des sondes	12-8
12.1.6	Stockage et transport	12-11
12.2	Guide de biopsie	12-11
12.2.1	Procédures de base du guidage de la biopsie	12-14
12.2.2	Guide-aiguille	12-14
12.2.3	Inspection et installation du guide-aiguille	12-17
12.2.4	Menu Biopsie	12-20
12.2.5	iNeedle (Amélioration de la visualisation de l'aiguille)	12-21
12.2.6	Vérification de la ligne de guide-aiguille pour biopsie	12-22
12.2.7	Retrait du guide-aiguille	12-23
12.2.8	Nettoyage et stérilisation du guide-aiguille	12-25
12.2.9	Stockage et transport	12-26
12.2.10	Mise au rebut	12-26
12.3	Lithotritie	12-26
13	Batterie	13-1
13.1	Aperçu	13-2
13.2	Précautions	13-2
13.3	Installation et retrait des batteries	13-3
13.4	Témoin d'état de la batterie	13-3
13.5	Un cycle déchargement/chargement complet	13-4
13.6	Vérification des performances de la batterie	13-4
13.7	Elimination des batteries	13-4
14	Sortie sonore	14-1

14.1	Impact biologique	14-1
14.2	Principe de précaution.....	14-1
14.3	Principe ALARA (valeur la plus faible qu'il soit raisonnablement possible d'atteindre)	14-1
14.4	Explication de l'IM/IT	14-2
14.4.1	Connaissance élémentaire de l'IM et de l'IT.....	14-2
14.4.2	Affichage de l'IM/IT	14-3
14.5	Configuration de la puissance sonore	14-3
14.6	Contrôle de la puissance sonore.....	14-4
14.7	Sortie sonore.....	14-5
14.7.1	Compensation des paramètres de sortie des ultrasons.....	14-5
14.7.2	Limites de sortie sonore	14-5
14.7.3	Différences entre l'IM et l'IT réels et affichés	14-6
14.8	Incertitude des mesures	14-6
14.9	Références relatives à la puissance sonore et à la sécurité	14-7
15	Compatibilité électromagnétique et déclaration du fabricant.....	15-1
16	Maintenance du système.....	16-1
16.1	Maintenance quotidienne.....	16-1
16.1.1	Nettoyage de l'échographe.....	16-1
16.1.2	Vérification de la sonde	16-3
16.1.3	Sauvegarde du disque dur de l'échographe.....	16-3
16.2	Contrôles du technicien de maintenance	16-3
16.3	Remplacement périodique des consommables et des pièces.....	16-4
16.4	Résolution des problèmes	16-4
Annexe A	Inspection de la sécurité électrique	A-1
Annexe B	Lecteur de codes-barres.....	B-1
Annexe C	iWorks (Protocole de flux de travail automatique).....	C-1
Annexe D	Adaptateur d'imprimante	D-1



©2020 Shenzhen Mindray Bio-Medical Electronics Co., Ltd. Tous droits réservés.







La date de parution de ce manuel d'utilisation est 2020-01.

Avis relatif à la propriété intellectuelle

La société SHENZHEN MINDRAY BIO-MEDICAL ELECTRONICS CO., LTD (ci-après dénommée Mindray) détient les droits de propriété intellectuelle relatifs au présent manuel ainsi qu'au produit Mindray qui y est décrit. Ce manuel fait référence à des informations protégées par des droits d'auteur ou des brevets et ne confère aucune licence relative aux brevets détenus par Mindray ou par un tiers.

Mindray considère ce manuel comme un recueil d'informations confidentielles. La divulgation des informations contenues dans le présent manuel de quelque manière que ce soit et sans la permission écrite de Mindray est strictement interdite.

La publication, la modification, la reproduction, la distribution, la location, l'adaptation, la traduction ou toute autre opération dérivée du présent manuel, sous quelque forme que ce soit, sont strictement interdites sans l'autorisation écrite de Mindray.

 ,  ,  ,  ,  ,  BeneView, WATO,

BeneHeart,  sont des appellations commerciales, des marques déposées ou autres de Mindray en Chine et dans d'autres pays. Toutes les autres appellations commerciales apparaissant dans ce manuel sont utilisées uniquement à titre d'information ou pour les besoins de rédaction. Elles sont la propriété de leurs détenteurs respectifs.

Responsabilité du fabricant

Le contenu de ce manuel est sujet à modifications sans préavis.

Toutes les informations contenues dans ce manuel sont réputées exactes. Mindray ne pourra être tenue pour responsable des éventuelles erreurs contenues dans le présent manuel, ni des dommages accessoires ou indirects en relation avec la fourniture, l'interprétation ou l'utilisation de ce manuel.

Mindray est responsable des effets sur la sécurité, la fiabilité et la performance de ce produit, uniquement si :

- toutes les opérations d'installation, d'extension, de transformation, de modification et de réparation du produit sont exécutées par des techniciens agréés Mindray ;
- l'installation électrique du local utilisé est conforme aux réglementations nationales et locales applicables ;
- le produit est utilisé conformément aux instructions d'utilisation.

Remarque

Cet équipement doit être utilisé par des professionnels de la santé qualifiés/formés.

Avertissement

Il est important pour l'hôpital ou l'établissement qui utilise cet appareil de suivre un programme d'entretien/de maintenance raisonnable. Le non-respect de cette directive peut être à l'origine d'une panne de l'appareil ou de blessures physiques.

Garantie

CETTE GARANTIE EST EXCLUSIVE ET ANNULE ET REMPLACE TOUTE AUTRE GARANTIE, IMPLICITE OU EXPLICITE, Y COMPRIS LES GARANTIES DE QUALITE MARCHANDE OU D'ADEQUATION A UN USAGE PARTICULIER.

Exceptions

Dans le cadre de cette garantie, les obligations ou responsabilités de Mindray n'incluent pas le transport ni toute autre charge ou responsabilité pour dommages directs ou indirects, ni le retard pouvant découler de l'utilisation ou de l'application impropre de ce produit ni de l'utilisation de pièces ou accessoires non approuvés par Mindray ou encore de réparations effectuées par des personnes autres que les techniciens agréés Mindray.

La présente garantie ne couvre pas :

- **Un dysfonctionnement ou des dommages provoqués par une utilisation inadéquate ou par l'utilisateur ;**
- **Un dysfonctionnement ou des dommages provoqués par une alimentation instable ou hors plage ;**
- **Tout dysfonctionnement ou dommage résultant d'un cas de force majeure, comme un incendie ou un tremblement de terre ;**
- **Un dysfonctionnement ou des dommages provoqués par une utilisation inadéquate ou des réparations faites par du personnel d'entretien non qualifié ou non autorisé ;**
- **Tout dysfonctionnement de l'appareil ou d'une pièce dont le numéro de série ne serait pas assez lisible ;**
- **D'autres dysfonctionnements non provoqués par l'appareil ou la pièce eux-mêmes.**

Service clientèle

Fabricant : Shenzhen Mindray Bio-Medical Electronics Co., Ltd.
Adresse : Mindray Building, Keji 12th Road South, High-Tech Industrial Park,
Nanshan, Shenzhen 518057, R. P. de Chine
Site Web : www.mindray.com
Adresse électronique : service@mindray.com
Tél. : +86 755 81888998
Fax : +86 755 26582680

Représentant en Europe : Shanghai International Holding Corp. GmbH (Europe)
Adresse : Eiffestraße 80, Hambourg 20537, Allemagne
Tél. : 0049-40-2513175
Fax : 0049-40-255726

Informations importantes

1. La responsabilité de la maintenance et de la gestion du produit après sa livraison incombe au client.
2. La garantie ne s'applique pas aux éléments répertoriés ci-dessous, même pendant la période de validité de la garantie :
 - (1) Dommages ou pertes dus à une utilisation impropre ou abusive.
 - (2) Dommages ou pertes consécutifs à des cas de force majeure tels que des incendies, séismes, inondations, foudre, etc.
 - (3) Dommages ou pertes dus au non-respect des conditions de fonctionnement spécifiées pour cet appareil, telles qu'une alimentation électrique inadéquate, une installation ou des conditions ambiantes impropres.
 - (4) Dommages ou pertes dus à une utilisation hors du territoire dans lequel le système a été initialement acquis.
 - (5) Dommages ou pertes concernant un système acquis auprès d'un fournisseur autre que Mindray ou l'un de ses mandataires.
3. Cet échographe ne doit pas être utilisé par des personnes autres que des membres du personnel médical, diplômés et dûment qualifiés.
4. Vous ne devez apporter aucun changement ou modification au logiciel ou au matériel de l'échographe.
5. Mindray ne sera en aucun cas tenue pour responsable des problèmes, dommages ou pertes consécutifs au déplacement, à la modification ou à la réparation du produit effectués par du personnel autre que celui désigné par Mindray.
6. Cet échographe est conçu pour fournir aux médecins des données de diagnostic clinique. La responsabilité des procédures diagnostiques incombe aux médecins. Mindray ne sera pas tenu pour responsable du résultat des procédures diagnostiques utilisées.
7. Les données importantes doivent être sauvegardées sur des supports de stockage externes.
8. Mindray ne sera pas tenue pour responsable de la perte de données mémorisées sur le système du fait d'un effacement accidentel ou d'une erreur de l'opérateur.
9. Ce manuel comporte des avertissements relatifs aux dangers potentiels prévisibles, mais vous devez toujours rester vigilant afin de prévenir les risques qui ne sont pas indiqués ici. Mindray ne sera pas tenue pour responsable des dommages ou perte découlant de la négligence ou du non-respect des précautions et des directives décrites dans le présent Manuel d'utilisation.
10. En cas de changement de gestion du système, assurez-vous de transmettre ce Manuel d'utilisation au nouveau responsable.

À propos de ce manuel

Ce manuel décrit le mode opératoire de cet échographe Z5/Z5BW/Z5T/Z50/Z50BW/Z50T et des sondes compatibles. Afin de garantir le fonctionnement correct et sûr de l'échographe, la lecture intégrale ainsi que la parfaite compréhension de ce manuel sont un préalable à toute utilisation.

Conventions de notation

Dans ce manuel d'utilisation, les mots suivants viennent compléter les consignes de sécurité (reportez-vous à la section « Consignes de sécurité »). Nous vous recommandons de lire le manuel préalablement à l'utilisation du système.

 **ATTENTION :** Cet échographe n'est pas conçu pour un usage ophtalmique. Son utilisation dans cette spécialité est contre-indiquée.

Manuels d'utilisation

Il est possible que vous receviez des manuels en plusieurs langues sur CD-ROM ou en version imprimée. Veuillez vous reporter au manuel en anglais pour obtenir les toutes dernières informations ainsi que les informations d'enregistrement.

Les informations contenues dans le Manuel d'utilisation, tels que les écrans, les menus ou les descriptions peuvent ne pas être parfaitement identiques à ce que vous voyez sur votre échographe. Elles peuvent varier en fonction de la version logicielle, des options et de la configuration du système.

Copie papier des manuels

- Manuel d'utilisation [Volume de base] : Ce manuel décrit les fonctions et les opérations élémentaires de l'échographe, les consignes de sécurité, les modes d'examen, les modes d'imagerie, les prédéfinitions, la maintenance et la sortie sonore, etc.
- Manuel d'utilisation [Volume avancé] : Décrit les prédéfinitions des mesures, les mesures et les calculs, etc.
- Manuel d'utilisation [Données de sortie sonore et température de surface] : Ce manuel contient les tableaux de données sur la sortie sonore des sondes.
- Guide de référence rapide : Guide rapide sur les opérations élémentaires de l'échographe.

REMARQUE :

1. Les manuels enregistrés sur CD-ROM sont les traductions en d'autres langues des manuels originaux rédigés en anglais.
2. Si le contenu des manuels enregistrés sur le CD-ROM NE CORRESPONDAIT PAS à l'échographe ou aux manuels en anglais, reportez-vous UNIQUEMENT aux manuels anglais correspondants.
3. Les manuels fournis peuvent varier en fonction du système que vous avez acheté. Reportez-vous à la liste d'emballage.

Interfaces logicielles illustrées dans ce manuel

Selon la version logicielle dont vous disposez, les paramètres prédéfinis et la configuration en option, les interfaces affichées à l'écran peuvent différer de celles illustrées dans le manuel.

Conventions

Dans ce manuel, les conventions suivantes sont utilisées. Elles permettent d'identifier les boutons du panneau de commande, les options de menu, les boutons de boîte de dialogue et certaines opérations basiques :

- <Buttons> : ces crochets identifient les touches, boutons et autres commandes du panneau de commande.
- [Options de menu et boutons de boîte de dialogue] : ces crochets désignent les options de menu ou les boutons de boîte de dialogue.
- [Cliquez sur [Items or Button (Options ou Bouton)] : déplacez le curseur sur l'option ou le bouton et appuyez sur la touche <Set>, ou bien cliquez sur l'option du menu.
- [Options de menu]→[Options de sous-menu] : indique le chemin à suivre pour sélectionner une option de sous-menu.
- [Plage dyn. (valeur)] : indique une option de menu associée à un paramètre ; (valeur) indique la valeur actuelle de cette option.

Différences au niveau du produit



	Profile B	Hist. B	Double dist	Longueur de tracé	Film protecteur de clavier
Z5	x	√	√	√	x
Z5BW	x	√	x	√	x
Z5T	x	x	√	√	x
Z50	√	√	√	√	x
Z50BW	√	√	x	√	x
Z50T	√	x	√	√	x



1 Consignes de sécurité

1.1 Classification de sécurité





- Type de protection contre les électrocutions :
EQUIPEMENT DE CLASSE I
- Degré de protection contre les électrocutions :
Pièce appliquée de type BF
- Degré de protection contre la pénétration nuisible de liquide :
Unité principale : IPX0
Sondes : IPX7
Pédale : 971-SWNOM (2 ou 3 pédales) a l'indice IP68.
- Degré de sécurité d'utilisation en présence d'un MELANGE ANESTHESIQUE INFLAMMABLE A BASE D'AIR, D'OXYGENE OU DE PROTOXYDE D'AZOTE :
ÉQUIPEMENT non conforme à une utilisation en présence d'un MÉLANGE ANESTHÉSIQUE INFLAMMABLE À BASE D'AIR, D'OXYGÈNE OU DE PROTOXYDE D'AZOTE
- Mode de fonctionnement :
FONCTIONNEMENT CONTINU
- Installation et utilisation :
ÉQUIPEMENT PORTABLE
EQUIPEMENT MOBILE

1.2 Signification des termes de signalisation

Dans ce manuel, les termes «  **DANGER** », «  **AVERTISSEMENT** », «  **ATTENTION** », « **REMARQUE** » et « **Conseils** » annoncent des consignes et des instructions importantes en matière de sécurité. Ces termes et leur signification sont définis ci-après. Leur parfaite compréhension est une condition préalable à la lecture du présent manuel.

Terme de signalisation	Signification
 DANGER	Indique une situation dangereuse imminente qui, si elle n'est pas évitée, peut entraîner une blessure grave, voire mortelle.
 AVERTISSEMENT	Indique une situation présentant un danger potentiel qui, si elle n'est pas évitée, peut entraîner une blessure grave, voire mortelle.
 ATTENTION	Indique une situation présentant un danger potentiel qui, si elle n'est pas évitée, peut entraîner une blessure légère ou modérée.
REMARQUE	Indique une situation présentant un danger potentiel qui, si elle n'est pas évitée, peut entraîner des dommages matériels.
Conseils	Informations importantes qui contribuent à une utilisation plus efficace de l'échographe.

1.3 Signification des symboles de sécurité

Symbole	Description
	Pièce appliquée de type BF. Les sondes à ultrasons connectées à cet échographe sont des pièces appliquées de type BF.
	Attention.
	Infection du patient/de l'utilisateur en raison d'un équipement contaminé. Lors du nettoyage, de la désinfection et de la stérilisation, prenez des précautions particulières.
	Blessure du patient ou dommages tissulaires dus aux rayons de l'échographe. Lors de l'utilisation de l'échographe, il est recommandé d'appliquer le principe ALARA (valeur la plus faible qu'il soit raisonnablement possible d'atteindre).

1.4 Consignes de sécurité

Lors de l'utilisation de l'échographe, veuillez respecter les consignes de sécurité suivantes afin de garantir la sécurité des patients et de l'opérateur.

 **DANGER :** En raison du risque d'explosion, n'utilisez PAS à proximité de l'appareil de gaz inflammables, tels qu'un gaz anesthésique ou de l'hydrogène, ou de liquides inflammables comme l'éthanol.

-  **AVERTISSEMENT :**
1. Branchez le cordon d'alimentation de l'échographe et les cordons d'alimentation des périphériques à des prises murales conformes à la tension nominale indiquée sur la plaque signalétique de l'appareil. L'utilisation d'une prise multiple peut compromettre la mise à la terre de l'échographe et provoquer un courant de fuite excédant les normes de sécurité.
Utilisez le câble fourni avec l'échographe pour connecter l'imprimante. L'utilisation d'autres câbles peut créer un risque d'électrocution.
Afin d'éviter tout risque d'électrocution, vous devez utiliser l'adaptateur d'alimentation fourni avec l'échographe.
Suivez uniquement la méthode d'alimentation indiquée par Mindray ; l'utilisation d'autres modes d'alimentation (l'usage d'un onduleur, par exemple) peut entraîner un risque d'électrocution.
 2. Branchez le conducteur de mise à la terre avant de mettre l'échographe sous tension Et déconnectez-le uniquement après la mise hors tension de ce dernier, afin d'éviter tout risque d'électrocution.
 3. Le non-respect des procédures de branchement de l'alimentation et de mise à la terre décrites dans ce Manuel d'utilisation crée un risque d'électrocution. NE connectez PAS le conducteur de mise à la terre à une canalisation de gaz ou d'eau, au risque d'entraîner un branchement à la terre inadéquat ou de provoquer une explosion de gaz.
 4. Afin d'éviter tout risque de décharge électrique et une défaillance de l'appareil, débranchez le cordon d'alimentation de la prise avant de nettoyer l'échographe.

5. **Cet appareil n'est pas étanche. NE l'utilisez PAS dans un environnement où il existe un risque de fuite d'eau ou de tout autre liquide. L'aspersion d'eau sur ou dans l'échographe peut provoquer une décharge électrique ou un dysfonctionnement de l'appareil. En cas d'aspersion d'eau accidentelle, contactez un représentant du Service commercial ou du Service clientèle de Mindray.**
6. **N'utilisez pas des sondes endommagées, rayées ou avec des câbles à découvert. Arrêtez immédiatement de les utiliser et contactez le Service commercial ou le Service clientèle de Mindray. L'utilisation d'une sonde endommagée ou rayée entraîne un risque d'électrocution.**
7. **Afin d'éviter tout risque d'électrocution, NE permettez PAS au patient d'entrer en contact avec les parties sous tension de l'échographe ou d'autres appareils, les ports E/S des signaux par exemple.**
8. **N'utilisez pas de sondes autres que celles spécifiées par Mindray. Ces sondes pourraient endommager l'échographe et causer une défaillance grave, voire un incendie.**
9. **Évitez de soumettre les sondes à des chocs ou de les faire tomber. L'utilisation d'une sonde défectueuse peut provoquer une électrocution.**
10. **N'ouvrez ni le boîtier ni le panneau avant de l'échographe. Un court-circuit ou une décharge électrique pourrait se produire lorsque les composants matériels sous tension sont à découvert.**
11. **N'utilisez pas cet échographe en même temps qu'un autre équipement numérique, tel qu'un bistouri électrique à haute fréquence, un appareil thérapeutique à haute fréquence ou un défibrillateur, afin d'éviter tout risque d'électrocution du patient.**
12. **Lorsque vous déplacez l'échographe, vous devez d'abord fermer le clavier, puis débrancher l'échographe des autres appareils (sondes incluses) et de l'alimentation.**

13. **Les accessoires connectés aux interfaces analogiques et numériques doivent être conformes aux normes CEI correspondantes, par exemple la norme CEI 60950 relative à la sécurité des équipements informatiques et la norme CEI 60601-1 relative aux dispositifs médicaux. En outre, leur configuration doit répondre aux exigences de la norme CEI 60601-1. Il incombe à la personne qui connecte un périphérique au port d'entrée ou de sortie de signal et configure un système médical de s'assurer que le système est conforme aux exigences de la norme CEI 60601-1. En cas de questions concernant les exigences de cette norme, consultez le représentant local de Mindray.**
14. **Chez certaines personnes, l'usage prolongé et répété du clavier peut entraîner des troubles nerveux de la main ou du bras. Respectez les directives des services locaux de santé ou de sécurité, applicables à l'utilisation du clavier.**
15. **Lorsque vous utilisez des sondes intracavitaires, n'activez pas la sonde hors du corps du patient.**
16. **Ne touchez PAS les ports d'entrée ou de sortie de signal si vous êtes en contact avec le patient, sous peine de le blesser.**



ATTENTION :

1. **Précautions concernant les techniques d'examen clinique :**
 - Ce système doit uniquement être utilisé par du personnel médical qualifié.
 - Le présent manuel d'utilisation ne contient pas de description des techniques d'examen clinique. Le clinicien doit choisir les techniques d'examen appropriées en se basant sur la formation et l'expérience clinique de la spécialité.
2. **Dysfonctionnements dus aux ondes radioélectriques :**
 - L'utilisation d'un appareil émettant des ondes radio à proximité de l'échographe est susceptible d'interférer avec le fonctionnement de ce dernier. Ne placez pas et n'utilisez pas d'appareil générant des ondes radioélectriques (téléphones portables, émetteurs-récepteurs radio, jouets téléguidés, etc.) à l'intérieur de la salle où l'échographe est installé.
 - Si une personne utilise un appareil générateur d'ondes radio à proximité de l'échographe, demandez-lui de l'éteindre immédiatement.

- 3. Précautions concernant le déplacement de l'échographe :**
 - Lorsque vous déplacez le chariot mobile avec l'échographe, bloquez tous les objets qui se trouvent sur le chariot afin d'éviter qu'ils ne tombent. Ou alors séparez l'échographe du chariot mobile et déplacez-les individuellement.
Si vous devez monter ou descendre une rampe d'escaliers avec le chariot mobile et l'échographe, séparez-les d'abord puis transportez-les individuellement.
 - Tout objet placé sur le moniteur pourrait tomber et occasionner des blessures en cas de déplacement.
 - Attachez et bloquez fermement tout périphérique avant de déplacer l'échographe. Un périphérique mal fixé risque de tomber et de blesser les personnes présentes.
- 4. Veillez à NE PAS soumettre l'échographe à de fortes vibrations durant le transport, au risque de l'endommager.**
- 5. Ne connectez pas l'échographe à des prises d'alimentation dont les disjoncteurs et les fusibles appartiennent à un circuit électrique alimentant d'autres appareils tels que des systèmes de réanimation. En cas de dysfonctionnement du système provoquant une surtension ou un courant instantané à la mise sous tension, les disjoncteurs et les fusibles du circuit d'alimentation du bâtiment sont susceptibles de se déclencher.**
- 6. Veillez à maintenir l'échographe dans un endroit sec. Afin d'éviter la formation de condensation ou de gouttes d'eau susceptibles de générer des courts-circuits et un risque de décharge électrique, ne le faites pas passer rapidement d'un endroit froid à un endroit chaud.**
- 7. Le déclenchement du circuit de protection indique que l'échographe ou un périphérique n'a pas été fermé correctement et que l'échographe est instable. Dans ce cas, vous ne pouvez pas procéder aux réparations. Contactez un représentant du Service commercial ou du Service clientèle de Mindray.**
- 8. Une échographie normale ne présente aucun risque de brûlures dues à une température élevée. Il est possible que la température de la surface de la sonde soit supérieure à la température corporelle du patient, cela dépend de la température ambiante et des combinaisons de types d'examen. N'appliquez pas la sonde trop longtemps sur la même zone anatomique du patient. Appliquez la sonde uniquement pendant le temps nécessaire au diagnostic.**

9. **L'échographe et ses accessoires ne sont ni désinfectés ni stérilisés avant leur livraison. La responsabilité du nettoyage et de la désinfection des sondes ainsi que la stérilisation des supports de biopsie selon les instructions données dans les manuels incombe à l'opérateur, et ce avant toute utilisation de l'appareil. Toutes les pièces doivent être soigneusement traitées afin d'éliminer complètement tous les résidus chimiques nocifs pour les patients ou susceptibles d'endommager les accessoires.**
10. **Il est nécessaire d'appuyer sur [Fin d'exam] pour interrompre l'exploration en cours et effacer le champ Informations patient actuel. Cette précaution permet d'éviter une éventuelle confusion entre les nouvelles données et celles du patient précédent.**
11. **NE branchez/débranchez PAS le cordon d'alimentation de l'échographe ou de ses accessoires (une imprimante par exemple) avant de les avoir mis hors tension. Cela pourrait endommager l'échographe et ses accessoires ou provoquer une électrocution.**
12. **En cas de mise hors tension inadéquate du système en cours de fonctionnement, vous pouvez endommager les données enregistrées sur le disque dur ou provoquer une défaillance du système.**
13. **N'utilisez pas l'échographe pour examiner un fœtus pendant une période prolongée.**
14. **N'utilisez pas un périphérique mémoire USB (mémoire flash USB, disque dur amovible, par exemple) contenant des données non fiables, au risque d'endommager le système.**
15. **Il est recommandé d'utiliser uniquement les périphériques vidéo indiqués dans le présent manuel.**
16. **N'utilisez aucun gel, désinfectant, sonde, couvre-sonde ou guide-aiguille non compatible avec l'échographe.**
17. **Lisez avec attention la section relative au principe de sortie sonore de ce manuel avant d'utiliser l'échographe dans le cadre d'examens cliniques.**
18. **Veillez à utiliser un gel échographique conforme aux réglementations locales en vigueur.**
19. **Vous pouvez mettre l'échographe sous tension en le branchant sur l'alimentation. Il peut également être alimenté par la batterie interne. Si vous avez des doutes sur la stabilité de la mise à la terre de l'alimentation secteur, utilisez la batterie interne.**

REMARQUE : 1. N'utilisez PAS l'échographe à proximité de champs électromagnétiques puissants (par exemple, un transformateur) susceptibles de nuire aux performances de l'appareil.

2. N'utilisez PAS l'échographe à proximité d'une source de rayonnement haute fréquence susceptible de nuire aux performances de l'échographe ou même de provoquer un dysfonctionnement.
3. Lors de l'utilisation ou de la mise en place de l'échographe, veillez à maintenir l'appareil sur une surface horizontale afin d'éviter tout déséquilibre.
4. Pour éviter d'éventuels dommages matériels, N'utilisez PAS l'échographe dans les environnements suivants :
 - (1) emplacements exposés à la lumière solaire directe ;
 - (2) emplacements soumis à de brusques changements de température ;
 - (3) emplacements poussiéreux ;
 - (4) emplacements sujets à des vibrations ;
 - (5) emplacements proches d'un générateur de chaleur ;
 - (6) emplacements très humides.
5. Ne mettez pas l'échographe sous tension immédiatement après l'avoir mis hors tension, patientez un instant. Si l'échographe est mis hors tension puis immédiatement sous tension, il risque de ne pas redémarrer correctement et de présenter un dysfonctionnement.
6. Éliminez le gel échographique de la surface de la sonde lorsque l'examen est terminé. L'eau présente dans le gel pourrait pénétrer la lentille acoustique et nuire aux performances et à la sécurité de la sonde.
7. Vous devez effectuer une sauvegarde du système sur un support de stockage externe sécurisé, en y incluant la configuration, les paramètres et les données patient. Les données mémorisées sur le disque dur peuvent être perdues à la suite d'une défaillance système, d'une erreur de manipulation ou d'un accident.
8. N'appliquez aucune force sur le panneau de commande, au risque d'endommager l'échographe.
9. Dans le cas où le système est utilisé dans une salle de petit volume, la température ambiante peut devenir excessive. Veillez à prévoir une ventilation adéquate et un libre échange d'air.
10. Au moment du recyclage de cet échographe ou de l'un de ses composants, veuillez contacter le Service commercial ou le Service clientèle de Mindray. Mindray ne peut être tenue responsable de tout contenu du système ou de ses accessoires n'ayant pas été recyclés de manière adéquate. Mindray ne peut être tenue responsable de tout contenu du système ou de ses accessoires n'ayant pas été recyclés de manière adéquate.
11. Les performances électriques et mécaniques peuvent subir des dégradations avec le temps (courant de fuite, déformation, usure...), de même que la sensibilité et la précision des images. Afin d'assurer un fonctionnement optimal du système, nous vous recommandons de souscrire un contrat de maintenance avec Mindray.
12. Veillez à ce que l'heure et la date de l'examen soient identiques à celles du système.

13. NE mettez PAS hors tension le système au cours d'une impression, d'un stockage de fichiers ou de l'exécution de toute autre opération, au risque d'interrompre le processus et de compromettre le résultat par la perte ou la corruption des données.
14. L'échographe doit être alimenté par batterie lorsque l'intégrité et la fiabilité de la mise à la terre de l'alimentation externe ne sont pas déterminées.
15. Le fusible remplaçable se trouve à l'intérieur du châssis. Pour toute opération de remplacement, faites appel uniquement aux ingénieurs d'entretien Mindray ou aux ingénieurs agréés par Mindray.

Lors de l'utilisation des sondes, veuillez lire attentivement les consignes de sécurité qui suivent afin de garantir la sécurité des patients et de l'opérateur.

 **AVERTISSEMENT :**

1. La sonde échographique est prévue pour être utilisée uniquement avec l'échographe spécifié. Pour sélectionner la sonde appropriée, reportez-vous à la section « 2.5.2 Sondes disponibles ».
2. La sonde échographique doit uniquement être utilisée par du personnel qualifié.
3. Vérifiez l'état de la sonde et du câble avant et après chaque examen. Une sonde défectueuse peut entraîner un risque d'électrocution.
4. Veillez à ce que la sonde ne subisse aucun choc. Une sonde défectueuse peut provoquer une décharge électrique au patient.
5. Ne démontez pas la sonde afin d'éviter tout risque de décharge électrique.
6. Le connecteur de la sonde n'étant pas étanche, ne l'immergez jamais dans un liquide tel que de l'eau ou du désinfectant, au risque de provoquer une électrocution ou un dysfonctionnement.
7. Avant tout examen intracavitaire, de biopsie ou peropératoire, veillez à placer un couvre-sonde sur la sonde.

 **ATTENTION :**

1. Vous devez porter des gants stériles lorsque vous utilisez la sonde, afin d'éviter toute infection.
2. Veillez à utiliser du gel échographique. Veillez à utiliser un gel échographique conforme aux réglementations locales en vigueur. Manipulez le gel échographique avec précaution de manière à éviter qu'il ne devienne source d'infection.
3. En mode de diagnostic échographique normal, il n'y a aucun risque de brûlure. Toutefois, appliquer la sonde trop longtemps sur la même zone anatomique du patient peut provoquer une brûlure.

4. **N'utilisez pas l'étui de transport pour conserver la sonde. L'étui pourrait devenir source d'infection.**
5. **Lors de l'utilisation de l'échographe, il est recommandé d'appliquer le principe ALARA (valeur la plus faible qu'il soit raisonnablement possible d'atteindre). Appliquez la puissance sonore minimale permettant d'obtenir des images de qualité.**
6. **La sonde et ses accessoires ne sont ni désinfectés ni stérilisés avant leur livraison. Stérilisez (ou désinfectez abondamment) ces éléments avant toute utilisation.**
7. **Les composants jetables sont conditionnés dans des emballages stériles et sont à usage unique. Ne les utilisez pas si l'emballage semble détérioré ou si la date d'expiration est dépassée. Veillez à utiliser des composants jetables conformes aux réglementations locales en vigueur.**
8. **Utilisez la solution de désinfection ou de stérilisation recommandée dans ce Manuel d'utilisation. Mindray ne sera pas tenue pour responsable des dommages découlant de l'utilisation d'autres solutions. Pour toute question, veuillez contacter le Service commercial ou le Service clientèle de Mindray.**
9. **Le couvre-sonde contient du caoutchouc naturel qui peut provoquer des réactions allergiques chez certaines personnes.**
10. **N'utilisez pas de préservatifs prélubrifiés comme couvre-sonde. Le lubrifiant peut être incompatible avec le matériau du capteur et peut créer des dommages.**
11. **Le capteur peut être endommagé si du gel ou un détergent inapproprié est utilisé :**
N'immergez pas ou ne saturez pas les capteurs dans des solutions contenant de l'alcool, du chlore, des composés de chlorure d'ammonium, de l'acétone ou du formaldéhyde.
Evitez le contact avec des solutions ou des gels de couplage contenant de l'huile minérale ou de la lanoline.

- REMARQUE :**
1. Pour un fonctionnement optimal de la sonde, veuillez lire les précautions suivantes :
 - Nettoyez et désinfectez la sonde avant et après chaque examen.
 - Une fois l'examen terminé, essuyez soigneusement le gel échographique. Sinon, il pourrait se solidifier et altérer la qualité de l'image.
 2. Conditions ambiantes :

Afin d'éviter tout endommagement de la sonde, ne l'exposez pas aux conditions suivantes :

 - Lumière directe du soleil ou rayons X
 - Changements brusques de température
 - Poussière
 - Vibrations excessives
 - Générateurs de chaleur

Utilisez les sondes dans les conditions ambiantes suivantes :

 - Température ambiante : 0 à 40 °C
 - Humidité relative : 30 à 85 % (sans condensation)
 - Pression atmosphérique : 700 à 1 060 hPa

Utilisez la sonde 10L24EA dans les conditions ambiantes suivantes :

 - Température ambiante : 0 à 40 °C
 - Humidité relative : 30 à 90 % (sans condensation)
 - Pression atmosphérique : 700 à 1 060 hPa

Conditions ambiantes d'utilisation de la sonde D6-2EA :

 - Température ambiante : 18 à 30 °C
 - Humidité relative : 20 à 85 % (sans condensation)
 - Pression atmosphérique : 700 à 1 060 hPa
 3. Des désinfections répétées peuvent endommager la sonde ; vérifiez régulièrement les performances de cette dernière.

- REMARQUE :**
1. La définition ci-dessous de l'étiquette DEEE est applicable aux Etats membres de l'UE uniquement : l'utilisation de ce symbole indique que le système considéré ne doit pas être traité comme un déchet ménager. En assurant une mise au rebut adéquate du système, vous contribuerez à la prévention des conséquences néfastes potentielles pour l'environnement et la santé publique. Pour des informations plus détaillées sur le retour et le recyclage de ce système, veuillez consulter le distributeur auprès duquel vous l'avez acquis.
 2. En ce qui concerne ce système, il est possible que l'étiquette soit apposée uniquement sur l'unité principale.



1.5 Latex

Lors du choix d'un couvre-sonde, nous vous recommandons de contacter directement la société CIVCO pour obtenir des informations sur les couvre-sondes (composition, prix de vente, échantillons, distribution locale, etc.). Coordonnées de la société CIVCO :

CIVCO Medical Instruments

Tél. : 1-800-445-6741

www.civco.com



AVERTISSEMENT :



Les réactions allergiques au latex (caoutchouc naturel) chez les patients sensibles peuvent aller d'une légère irritation cutanée au choc anaphylactique mortel et peuvent inclure notamment : difficultés respiratoires (sibilance), vertiges, état de choc, œdème facial, urticaire, éternuements et prurit oculaire. Consultez le texte de l'alerte médicale de la FDA sur les produits contenant du latex : « Allergic Reactions to Latex-containing Medical Devices » (Réactions allergiques aux appareils médicaux contenant du latex), publiée le 29 mars 1991.

1.6 Étiquettes de mise en garde

Les étiquettes de mise en garde sont apposées sur l'échographe : elles sont destinées à attirer votre attention sur des risques potentiels.

Les étiquettes de mise en garde portent les mêmes termes de signalisation que ceux utilisés dans le Manuel d'utilisation. Nous vous recommandons de le lire avec attention préalablement à l'utilisation du système.

Vous trouverez ci-dessous le nom, l'apparence et la signification de chaque étiquette de mise en garde :

N°	Étiquettes de mise en garde	Signification
1		Lisez attentivement ce manuel avant d'utiliser l'appareil.
2	<p data-bbox="331 824 790 913">L'étiquette ci-dessous est disponible lorsque l'échographe fonctionne avec le chariot mobile.</p> <div data-bbox="359 958 671 1236">  <p data-bbox="331 1014 352 1043">a</p> <p data-bbox="331 1155 352 1184">b</p> <p data-bbox="651 1155 671 1184">c</p> </div>	<p data-bbox="810 824 1339 1014">a. Ne placez pas l'échographe sur une surface pentue. Il pourrait glisser et blesser les personnes présentes ou provoquer un dysfonctionnement. Deux personnes sont nécessaires pour déplacer le système sur une pente.</p> <p data-bbox="810 1025 1339 1055">b. Ne vous asseyez pas sur l'échographe.</p> <p data-bbox="810 1066 1339 1133">c. NE PUSSEZ PAS l'échographe lorsque les roulettes sont verrouillées.</p>

2 Présentation de l'échographe

2.1 Indications

L'Échographe est conçu pour les examens gynécologiques, obstétricaux, abdominaux, cardiaques, pédiatriques, vasculaires, céphaliques, musculosquelettiques, orthopédiques, neurologiques, crâniens et urologiques et des petits organes.

2.2 Contre-indication

Ce système n'est pas conçu pour un usage ophtalmique.

2.3 Codes du produit et du modèle

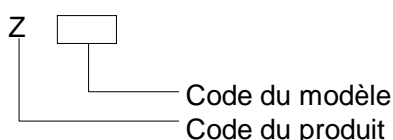

REMARQUE : Les fonctions décrites dans le Manuel d'utilisation peuvent varier en fonction du système spécifique que vous avez acquis.

2.4 Caractéristiques du produit

2.4.1 Mode d'imagerie

Mode B	B
Mode M	M Free Xros M
Mode C	Color Puissance (PuissDir)
Mode D	Doppler PW
Imagerie spéciale	Smart 3D 3D stat 4D TDI (imagerie Doppler tissulaire) iScape (imagerie panoramique)

2.4.2 Alimentation électrique

Tension	100 à 240 V~
Fréquence	50/60 Hz
Alimentation en entrée	1,5-0,8 A
Fusible	T3.15AH 250 V env.

2.4.3 Conditions ambiantes

	Conditions de fonctionnement	Conditions de transport et stockage
Température ambiante	0 à 40 °C	-20 à 55 °C
Humidité relative	30 à 85 % (sans condensation)	30 à 95 % (sans condensation)
Pression atmosphérique	700 à 1 060 hPa	700 à 1 060 hPa

 **AVERTISSEMENT :** N'utilisez pas cet échographe dans des conditions autres que celles spécifiées.

2.4.4 Taille et poids

- Taille :
146±10 mm×361±10 mm×360±10 mm (profondeur x largeur x hauteur)
- Poids net : 7,5±0,5 kg (sans batterie)

2.5 Configuration du système

2.5.1 Configuration standard

- Unité centrale
- Logiciel système
- Accessoires
 - Manuel d'utilisation
 - Cordon d'alimentation
 - Gel échographique
 - Transparent pour commandes multilingues
 - Porte-sonde
 - Disque du manuel d'utilisation multilingue

2.5.2 Sondes disponibles

N°	Modèle de sonde	Catégorie	Indications	Application
1.	35C50EA	Convexe	Examens gynécologiques, obstétriques, pédiatriques, abdominaux, vasculaires, urologiques	Surface de la peau
2.	65EC10EA	Convexe	Examens gynécologiques, urologiques	Transvaginale
3.	75L38EA	Linéaire	Examens pédiatriques, des petits organes, musculosquelettiques, vasculaires, orthopédiques, neurologiques	Surface de la peau
4.	65C15EA	Convexe	Examens abdominaux, pédiatriques, céphaliques, crâniens, cardiaques	Surface de la peau
5.	35C20EA	Convexe	Examens gynécologiques, obstétriques, abdominaux Examens pédiatriques, cardiaques	Surface de la peau
6.	10L24EA	Linéaire	Examens petits organes, vasculaires, musculosquelettiques, pédiatriques, neurologiques	Surface de la peau
7.	35C50EB	Convexe	Examens gynécologiques, obstétriques, pédiatriques, abdominaux, vasculaires, urologiques	Surface de la peau
8.	75L38EB	Linéaire	Examens pédiatriques, des petits organes, musculosquelettiques, vasculaires, orthopédiques, neurologiques	Surface de la peau
9.	65EC10EB	Convexe	Examens gynécologiques, obstétriques, urologiques	Transvaginale
10.	D6-2EA	Convexe	Examens gynécologiques, obstétriques, abdominaux	Surface de la peau

Pour les biopsies, certaines sondes sont associées aux guide-aiguilles. Les sondes disponibles et les guide-aiguilles correspondants sont énumérés ci-dessous :

Modèle de sonde	Modèle de guide-aiguille	Angle/profondeur de la biopsie ($\pm 1^\circ$)	Aiguille de biopsie applicable
35C50EA 35C50EB	NGB-001 Métal/aiguille détachable ; Métal/aiguille non détachable	25°, 35°, 45°	13G, 15G, 16G, 18G, 20G 14G, 16G, 18G, 20G, 22G
75L38EA 75L38EB	NGB-002 Métal/aiguille non détachable	40°, 50°, 60°	13G, 15G, 16G, 18G, 20G

Modèle de sonde	Modèle de guide-aiguille	Angle/profondeur de la biopsie ($\pm 1^\circ$)	Aiguille de biopsie applicable
35C20EA	NGB-003 Métal/aiguille non détachable Métal/aiguille détachable	11°, 23°	20G, 18G, 16G, 15G, 13G 22G, 20G, 18G, 16G, 14G
65EC10EA 65EC10EB	NGB-004 Métal/aiguille non détachable	/	16G, 17G, 18G
65C15EA	NGB-005 Métal/aiguille non détachable	12,7°, 24,2°	13G, 15G, 16G, 18G, 20G
10L24EA	NGB-016 Métal/aiguille détachable	30°, 40°, 50°	14G, 16G, 18G, 20G, 22G

2.5.3 Options

N°	Élément
1	iScape View (Aperçu iScape)
2	Module Couleur/Puissance
3	Module PW
4	Smart 3D
5	HPRF (PW doit être configuré au préalable)
6	IMT
7	Free Xros M
8	iLive
9	Tissue Doppler Imaging (Imagerie Doppler tissulaire)
10	iNeedle
11	iWorks
12	Smart Face
13	Smart OB (Mesure OB auto)

N°	Élément	
14	DICOM	Module DICOM de base (dont gestion des tâches, stockage DICOM, impression DICOM, confirmation de stockage DICOM, stockage sur supports externes DICOM, DICOM DIR inclus, etc.)
15		Liste de travail DICOM
16		DICOM MPPS
17		DICOM Requête/Récup
18		Rapport structuré DICOM OB/GYN Rapport
19		Rapport structuré vasculaire DICOM
20		Rapport structuré cardiaque DICOM
21	Pédale	
22	Bloc-piles	
23	Chariot mobile (UMT-150, UMT-160 ou UMT-170)	
24	Guide-aiguille	
25	Mallette	
26	Module 4D	
27	Pack d'accessoires réseau	

Les fonctions DICOM de base doivent être configurées en premier

2.5.4 Périphériques pris en charge

N°	Élément	Modèle	
1.	Imprimante graphique/texte	HP OFFICEJET PRO 8100	
2.	Imprimante vidéo noir et blanc	Analogique	MITSUBISHI P93W-Z SONY UP-X898MD
3.	Pédale	Port USB : 971-SWNOM (2 pédales) Port USB : 971-SWNOM (3 pédales)	
4.	Accessoire réseau local	LPA11	

⚠ AVERTISSEMENT : Cet échographe est conforme à la norme CEI 60601-1-2:2014 et ses émissions RF satisfont les critères de la norme CISPR 11, classe B. Dans un environnement domestique, il incombe à l'acquéreur ou à l'utilisateur de s'assurer que l'échographe est connecté à des périphériques de classe B au risque de créer des interférences radio. Dans le cas contraire, l'acquéreur ou l'utilisateur de l'échographe pourrait être tenu de prendre les mesures adéquates.

REMARQUE : Si l'échographe ne reconnaît pas l'imprimante SONY UP-X898MD automatiquement, vous devez modifier les paramètres sur ces celles-ci : appuyez sur <PUSH ENTER> pour ouvrir le menu principal et sélectionnez [DIGITAL (NUMÉRIQUE)] → [DRIVER (PILOTE)] puis [897].

2.6 Présentation de chaque composant

■ Vue de droite

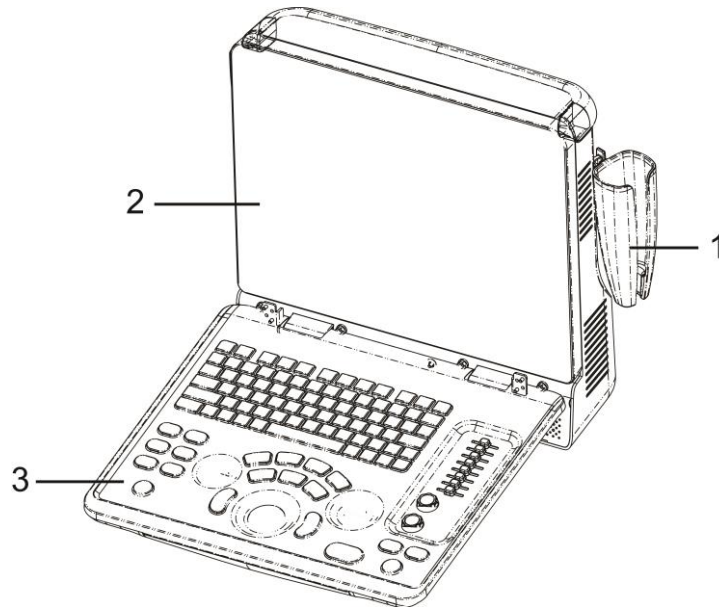

■ Vue de gauche

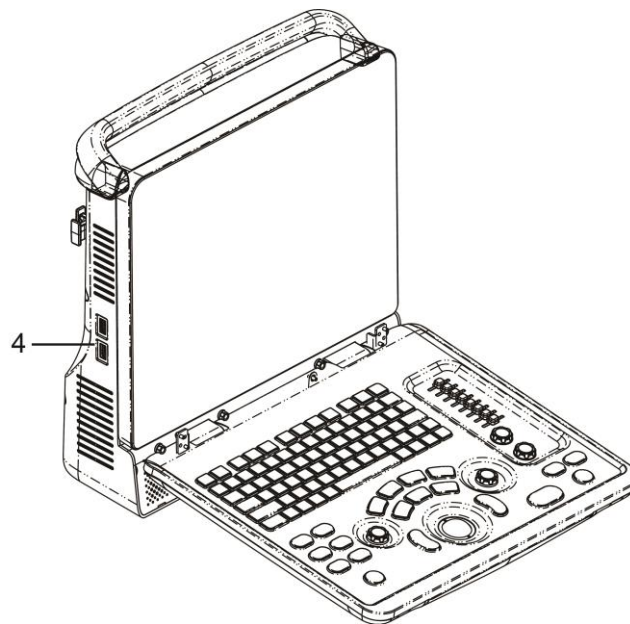

■ Vue arrière

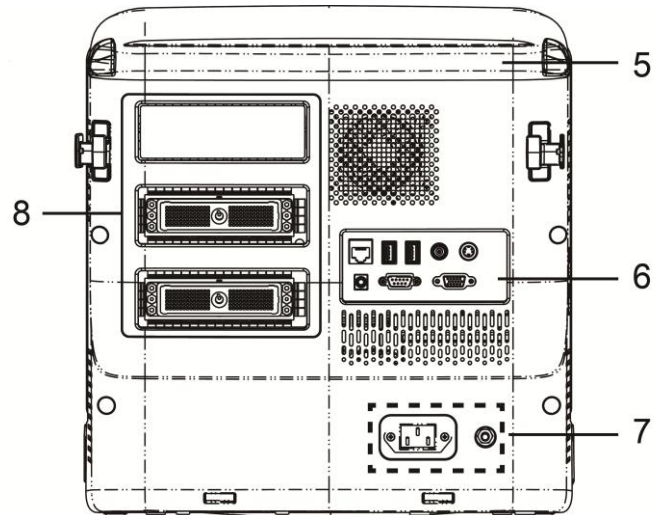



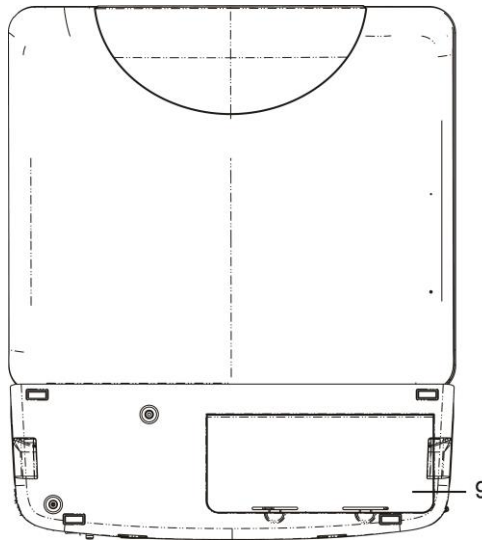



■ Vue de dessous

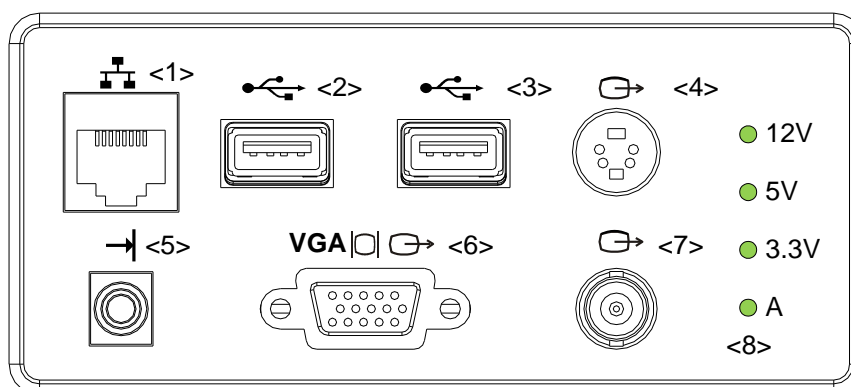

N°	Nom	Fonction
1	Porte-sonde	Permet de positionner la sonde
2	Affichage	Affiche les images et les paramètres pendant l'exploration
3	Panneau de commande	Reportez-vous à la section 2.6.3 Panneau de commande.
4	Ports USB	Permet de connecter des périphériques USB
5	Poignée	Permet de transporter la machine
6	Panneau d'entrée et de sortie	Panneau d'interface utilisé pour les signaux d'entrée et de sortie. Reportez-vous à la section 2.6.1 Panneau d'entrée et de sortie.
7	Panneau d'alimentation électrique	Panneau des ports électriques. Reportez-vous à la section 2.6.2 Panneau d'alimentation électrique.
8	Ports sondes	Permet de brancher la sonde
9	Couvercle de batterie	Permet de tenir la batterie.

2.6.1 Panneau d'entrée et de sortie



N°	Symbole	Fonction
1		Port réseau
2		Ports USB
3		
4		Sortie vidéo à composantes séparées, connexion de l'imprimante vidéo ou de l'écran LCD
5		Port de commande à distance
6	VGA 	Sortie des signaux VGA
7		Sortie vidéo composite
8	/	Voyant d'alimentation

2.6.2 Panneau d'alimentation électrique

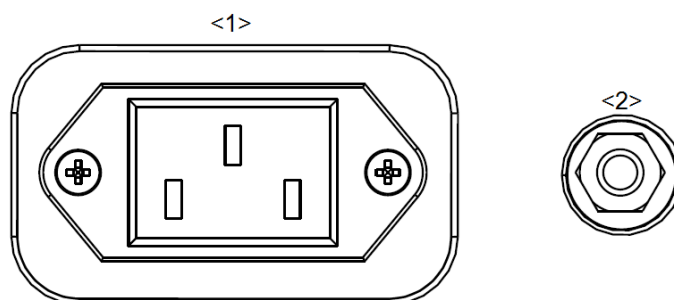

N°	Nom	Fonction
1	Prise secteur	Prise secteur CA
2	Borne équipotentielle	Utilisée pour la connexion équipotentielle servant à équilibrer les potentiels de terre entre l'échographe et les autres appareils électriques.

2.6.3 Panneau de commande

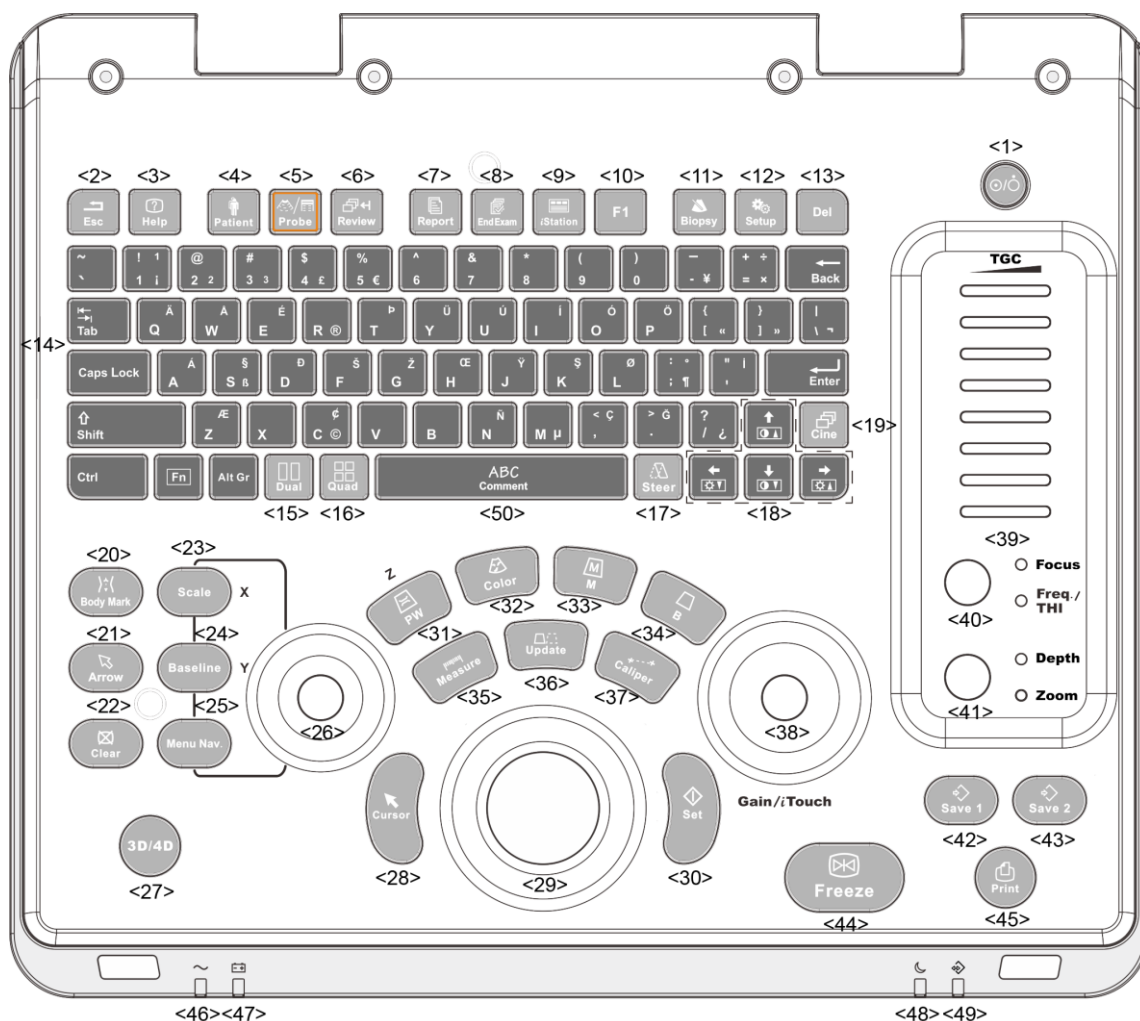

N°	Nom	Description	Fonction
1	/	Bouton d'alimentation	Arrêt : lorsque le système est éteint Vert : lorsque le système est mis sous tension par pression sur ce bouton.
2	Esc	Quitter	Appuyez sur cette touche pour quitter l'état actuel et revenir au précédent.
3	Help	/	Appuyez pour afficher ou masquer l'aide à l'écran.
4	Patient	Informations patient	Appuyez pour ouvrir/quitter l'écran des informations patient.
5	Probe	Commande de sonde	Appuyez sur cette touche pour passer d'une sonde à une autre et d'un type d'examen à un autre.
6	Review	/	Appuyez pour revoir les images enregistrées.
7	Report	/	Appuyez sur cette touche pour ouvrir ou fermer les rapports de diagnostic.
8	End Exam	/	Appuyez sur cette touche pour terminer un examen.





















N°	Nom	Description	Fonction
9	iStation	/	Appuyez sur cette touche pour accéder au système de gestion des informations patient.
10	F1	Touche définie par l'utilisateur	Vous pouvez affecter une fonction à la touche.
11	Biopsy	/	Appuyez sur cette touche pour afficher ou masquer la ligne de guide-aiguille de biopsie.
12	Setup	/	Appuyez pour ouvrir/fermer le menu de configuration.
13	Del	/	Appuyez sur cette touche pour supprimer le commentaire, etc.
14	/	Touches alphanumériques	Mêmes touches que celles d'un PC
15	Dual	Affichage à deux fenêtres sur l'écran	Appuyez pour activer le mode d'affichage double à partir d'un mode d'affichage non double ; En mode d'affichage double, appuyez sur cette touche pour passer d'une fenêtre à l'autre.
16	Quad	Affichage à quatre fenêtres	Appuyez pour activer le mode Quatre images à partir d'un mode différent ; En mode Quatre images, appuyez sur cette touche pour passer d'une fenêtre à l'autre.
17	Steer	/	Appuyez sur cette touche pour activer la fonction d'orientation de la sonde linéaire.
18	/	Touches de direction	Permet de régler la luminosité ou le contraste de l'écran LCD lorsque la touche <Fn> est actionnée.
19	Cine	/	Appuyez sur cette touche pour activer ou désactiver le mode de revue ciné.
20	Body Mark	/	Appuyez pour activer ou désactiver le mode Repères.
21	Arrow	/	Appuyez sur cette touche pour activer ou désactiver le mode commentaire flèche.
22	Clear	/	Appuyez sur cette touche pour effacer les commentaires ou les repères de mesure à l'écran.
23	Scale	/	Appuyez sur cette touche pour ajuster les paramètres d'image de l'échelle.
24	Baseline	/	Appuyez sur cette touche pour ajuster les paramètres d'image de la ligne de base.
25	Menu Nav.	/	Bouton multifonction
26	/	/	Permet d'ajuster les paramètres d'image en combinaison avec la touche Scale/Baseline/Nav.Rot
27	3D/4D	/	Appuyez pour activer ou désactiver le mode 3D/4D.

N°	Nom	Description	Fonction
28	Cursor	/	Appuyez sur cette touche pour afficher le curseur.
29	/	Boule de commande	Faites rouler la boule de commande pour déplacer le curseur.
30	Set	/	Appuyez sur cette touche pour confirmer une opération : équivaut au bouton gauche d'une souris.
31	PW	/	Appuyez sur cette touche pour activer le mode PW
32	Color	/	Appuyez sur cette touche pour activer le mode Couleur
33	M	/	Appuyez sur cette touche pour activer le mode M
34	B	/	Appuyez sur cette touche pour activer le mode B
35	Measure	/	Appuyez pour activer ou désactiver les mesures d'application
36	Update	/	En mode mesure : appuyez sur cette touche pour passer du point final fixe au point final mobile du repère de mesure ; Mode d'imagerie multiple : appuyez pour modifier la fenêtre actuellement active. iScape : appuyez pour démarrer/arrêter l'acquisition d'images.
37	Caliper	/	Appuyez pour activer ou désactiver la mesure générale
38	Gain/iTouch	/	Tournez ce bouton pour ajuster le gain Appuyez sur ce bouton pour activer ou désactiver iTouch
39	TGC	/	Déplacez les curseurs pour régler la compensation du gain de temps.
40	Focus Freq./THI	/	Appuyez : pour passer de Focus à Freq/THI Tournez ce bouton pour régler le paramètre correspondant
41	Depth Zoom	/	Appuyez sur ce bouton pour basculer entre la profondeur et le zoom ; Tournez ce bouton pour régler le paramètre correspondant
42	Save 1	/	Appuyez sur cette touche pour enregistrer ; touche définie par l'utilisateur.
43	Save 2	/	Appuyez sur cette touche pour enregistrer ; touche définie par l'utilisateur.
44	Freeze	/	Appuyez sur cette touche pour figer ou libérer l'image.
45	Print	/	Appuyez sur cette touche pour imprimer ; touche définie par l'utilisateur.

N°	Nom	Description	Fonction
46	/	Témoin 1	Témoin de l'alimentation électrique CA Alimentation CA : témoin vert ; Alimentation batterie : témoin éteint.
47	/	Témoin 2	Témoin d'état de la batterie En charge : témoin orange Chargé : témoin vert Déchargement (électricité >20 %) : témoin vert Déchargement (électricité <20 %) : témoin clignotant orange Déchargement (électricité <5 %) : témoin clignotant rapide orange Non chargement/déchargement : témoin éteint
48	/	Témoin 3	Témoin du mode veille Veille : témoin clignotant orange Autre état : témoin éteint
49	/	Témoin 4	Témoin d'état du disque dur Lecture/écriture : témoin clignotant vert Autre état : témoin éteint REMARQUE : NE déplacez PAS la machine lorsqu'un témoin vert clignote, Sinon, le HDD risque d'être endommagé par de brusques secousses.
50	commentaire	/	Appuyez pour activer ou désactiver le mode commentaire.

2.7 Symboles

Vous trouverez dans le tableau ci-dessous les symboles utilisés par l'échographe, ainsi qu'une explication de leur signification.

Symbole	Description
	Pièce appliquée de type BF
	Attention
	Tension dangereuse
	Equipotentialité
	Bouton d'alimentation
	Port réseau
	Ports USB
	Sortie vidéo
	Port de commande à distance
VGA 	Sortie des signaux VGA
	c.a. (courant alternatif)
	Témoin d'état de la batterie
	Témoin du mode veille
	Témoin du disque dur
 A	Port sonde A
 B	Port sonde B
 C	Port sonde C
	Numéro de série du produit
	Date de fabrication
	Représentant agréé pour la Communauté européenne.

Symbole	Description
	<p>Ce produit porte le marquage CE conformément aux réglementations de la directive 93/42/CEE du Conseil relative aux dispositifs médicaux et conformément à la rectification indiquée dans la directive 2007/47/CE. Le nombre adjacent au marquage CE (0123) correspond au numéro de l'organisme notifié de l'UE ayant certifié la conformité aux critères de la directive.</p> <p>REMARQUE : Le produit est conforme à la directive 2011/65/EU du Conseil.</p>

3 Préparation de l'échographe

3.1 Déplacement/Mise en place de l'échographe

Avant de déplacer l'échographe, veuillez lire attentivement les consignes de sécurité afin de garantir la sécurité de l'appareil et de l'opérateur.

1. Mettez l'appareil hors tension et débranchez le cordon d'alimentation.
2. Déconnectez le système de tous les périphériques.
3. Placez l'échographe à l'endroit souhaité à l'aide de la poignée.
4. Laissez un dégagement minimum de 20 cm à l'arrière et de chaque côté de l'échographe.

⚠ ATTENTION : Laissez assez de place à l'arrière et sur les côtés de l'échographe pour pouvoir brancher/débrancher le cordon d'alimentation et pour éviter toute défaillance de l'échographe due à une forte augmentation de la température de fonctionnement.

⚠ AVERTISSEMENT :

1. **NE connectez PAS le système à des prises d'alimentation dont les disjoncteurs et les fusibles appartiennent à un circuit électrique alimentant d'autres appareils tels que des systèmes de réanimation. En cas de dysfonctionnement du système provoquant une surtension ou un courant instantané à la mise sous tension, les disjoncteurs et les fusibles du circuit d'alimentation du bâtiment sont susceptibles de se déclencher.**
2. **Ne branchez jamais le cordon d'alimentation trifilaire de l'échographe sur une prise murale bifilaire sans borne de mise à la terre, sous peine de créer un risque d'électrocution.**
3. **Utilisez le cordon d'alimentation comme dispositif de coupure de l'alimentation du système.**

3.2 Alimentation électrique

L'échographe ne fonctionne normalement que s'il est branché à une alimentation électrique externe ou si la capacité des batteries est suffisante.

3.2.1 Branchement à l'alimentation externe

Un cordon à trois fils permet de connecter le système à l'alimentation externe.

L'installation électrique d'alimentation externe doit satisfaire les exigences suivantes :

Tension : 100 à 240 V~

Fréquence : 50/60 Hz

Courant d'entrée : 1,5- 0,8 A

3.2.2 Alimentation par batterie

Lorsqu'il est branché à l'alimentation externe, l'échographe est alimenté par cette dernière et la pile ion-lithium qu'il contient est en charge. Si vous le débranchez de l'alimentation externe, l'échographe est alimenté par les piles ion-lithium.

Pour plus d'informations sur les précautions et le fonctionnement, reportez-vous à la section « 13 Batterie ».

3.3 Mise sous tension/hors tension de l'échographe

3.3.1 Mise sous tension

<p>⚠ ATTENTION : Une maintenance et des vérifications quotidiennes sont nécessaires pour assurer l'efficacité et la sécurité de fonctionnement du système. Si l'échographe commence à ne pas fonctionner correctement, cessez immédiatement l'exploration. S'il continue de dysfonctionner, arrêtez complètement le système et contactez un représentant du Service commercial ou du Service clientèle de Mindray. En continuant d'utiliser l'échographe en état persistant de dysfonctionnement, vous risquez de blesser les patients et d'endommager l'appareil.</p>

■ Vérifications avant la mise sous tension

Pour vérifier l'échographe avant la mise sous tension :

N°	Élément à vérifier
<1>	La température, l'humidité relative et la pression atmosphérique doivent satisfaire les conditions de fonctionnement. Pour plus d'informations, veuillez vous reporter à la section « 2.4.3 Conditions ambiantes ».
<2>	Vérifiez l'absence de condensation.
<3>	Vous ne devez trouver aucune trace de déformation, de dommage ou de salissure sur l'échographe ou les périphériques. En présence de salissures, veuillez vous reporter à la section « 16.1.1 Nettoyage de l'échographe » pour procéder au nettoyage.
<4>	Vérifiez qu'aucune vis ne soit desserrée sur l'écran LCD ou sur le panneau de commande.
<5>	Vérifiez le bon état des câbles (p. ex., le cordon d'alimentation). Les connexions doivent toujours être bien serrées.
<6>	Les sondes et leurs câbles ne doivent comporter ni dommage ni salissure. Reportez-vous à la section « 12.1.5 Nettoyage et désinfection des sondes » pour plus d'informations sur le nettoyage et la désinfection des sondes.
<7>	Aucun objet ne doit être attaché ou apposé sur le panneau de commande.
<8>	Veillez à ce que toutes les connexions soient en bon état et dégagées de tout objet susceptible de les bloquer. Vérifiez l'absence d'obstacle aux alentours immédiats de l'échographe et de ses orifices de ventilation.
<9>	Les sondes doivent être nettoyées et désinfectées.
<10>	L'ensemble du champ et de l'environnement doit être propre.

■ Vérifications après la mise sous tension

Appuyez sur le bouton d'alimentation situé dans le coin supérieur droit du panneau de commande.

Vous pouvez également appuyer directement sur le bouton d'alimentation lorsque la capacité de la batterie est suffisante.

Pour vérifier l'échographe après la mise sous tension, procédez comme suit :

N°	Élément à vérifier
<1>	Vous ne devez détecter ni odeur ni son anormal indiquant une possible surchauffe de l'échographe.
<2>	Aucun message d'erreur persistant ne doit s'afficher.
<3>	L'image en mode B ne doit contenir ni bruit excessif, ni aucun artefact discontinu, absent ou noir.
<4>	Vérifiez que la température de surface de la sonde n'est pas anormalement élevée au cours de l'échographie.
<5>	Les touches et les boutons du panneau de commande doivent bien fonctionner.
<6>	Vérifiez que l'heure et la date de l'examen sont identiques à celles du système et qu'elles sont affichées correctement.

- ⚠️ AVERTISSEMENT :**
1. Si la sonde utilisée chauffe excessivement, il y a un risque de brûlure du patient.
 2. La détection d'un dysfonctionnement quelconque indique que l'échographe est défectueux. Dans ce cas, arrêtez immédiatement l'échographe et contactez un représentant du Service commercial ou du Service clientèle de Mindray.

REMARQUE : Lorsque vous démarrez l'échographe ou que vous changez de sonde, l'appareil émet des sons similaires à des « cliquetis », cela est normal.

3.3.2 Mise hors tension

Vous devez suivre des procédures appropriées pour mettre l'appareil hors tension. A la suite d'une mise à niveau du logiciel ou lorsque le système est en panne, vous devez mettre hors tension le système et le redémarrer.

Si vous prévoyez de ne pas utiliser l'échographe pendant une longue période, mettez-le hors tension puis déconnectez l'alimentation externe et mettez hors tension tous les périphériques connectés à l'échographe.

■ Mise hors tension normale

Appuyez légèrement une fois sur le bouton d'alimentation dans l'angle supérieur droit du panneau de commande. L'écran [Shutdown Confirm] (Confirmer arrêt) s'affiche. Voir l'illustration ci-dessous.



- Shut down (Arrêt) : pour mettre l'échographe hors tension normalement.
 - Standby (Veille) : pour passer en mode veille.
 - Annul. : pour annuler l'opération.
- Pour arrêter l'échographe directement si vous ne pouvez pas le faire correctement, procédez comme suit :

Maintenez le bouton d'alimentation enfoncé pendant une durée prolongée ; l'échographe s'arrête sans afficher l'écran [Confirmer arrêt]. La procédure d'arrêt direct ci-dessus risque de détruire les données.

- REMARQUE :**
1. EVITEZ d'arrêter l'échographe directement. Les données peuvent être détruites.
 2. A la suite d'une mise à niveau du logiciel, arrêtez l'échographe en suivant la procédure normale (option Arrêt) pour garantir la mise à jour complète.

3.4 Connexion/déconnexion d'une sonde

- ⚠ ATTENTION :**
1. Lorsque vous connectez ou déconnectez une sonde, rangez-la dans un emplacement approprié afin d'éviter qu'elle ne tombe et ne soit endommagée.
 2. Utilisez uniquement les sondes fournies par Mindray. Des sondes autres que celles spécifiées par Mindray risquent de provoquer des dommages ou un incendie.

3.4.1 Connexion d'une sonde

- ⚠ AVERTISSEMENT :** Avant de vous connecter au système, vérifiez que les sondes, les câbles et les connecteurs sont en bon état de fonctionnement et exempts de défauts superficiels, fissures et craquelures. L'utilisation d'une sonde défectueuse peut entraîner un risque d'électrocution.

1. Assurez-vous que la manette de verrouillage de la sonde est verrouillée, ou déverrouillez-la en tournant dans le sens inverse des aiguilles d'une montre pour la ramener à l'horizontale.
2. Insérez le connecteur de la sonde dans le port en veillant à ce que le câble de la sonde soit orienté vers la poignée.
3. Verrouillez la manette en la tournant dans le sens des aiguilles d'une montre.
4. Positionnez le câble avec soin afin d'éviter qu'il ne soit piétiné ou qu'il ne s'enchevêtre avec d'autres appareils. Veillez à ce que la tête de la sonde NE pende PAS dans le vide.

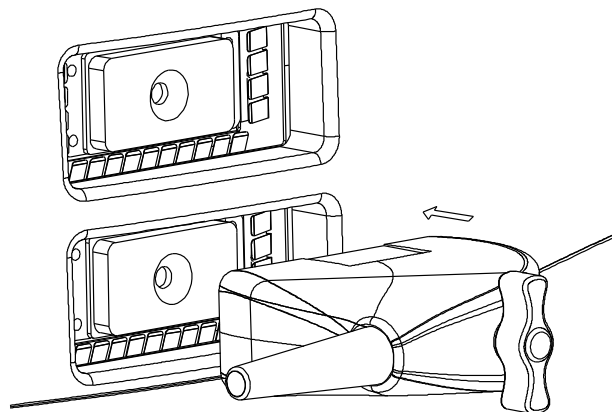

3.4.2 Déconnexion d'une sonde

1. Tournez la manette de verrouillage de la sonde dans le sens inverse des aiguilles d'une montre pour libérer le connecteur.
2. Tirez le connecteur tout droit.
3. Placez la sonde dans un endroit sûr.

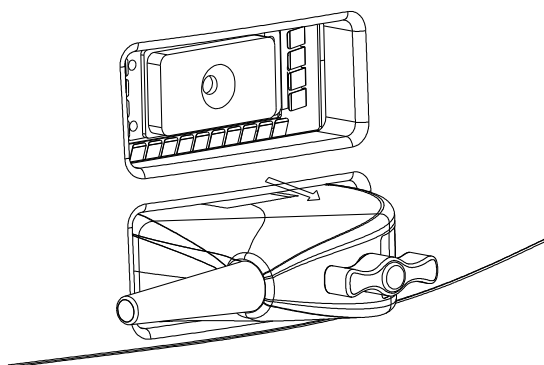

3.5 Connexion de la pédale

Connectez la pédale à l'unité centrale via un port USB.

Définissez les fonctions de la pédale dans la page [Key Config (Configuration des touches)]. Pour plus d'informations, veuillez vous reporter à la section « 11.1.6 Config tch ».

3.6 Connexion/déconnexion d'un périphérique de stockage USB

⚠ AVERTISSEMENT : NE retirez AUCUN périphérique de stockage USB directement, au risque d'endommager l'échographe ou le périphérique USB et/ou les données enregistrées sur le périphérique.

- Lors de la connexion d'un périphérique de stockage USB à l'échographe, le symbole  s'affiche dans le coin inférieur droit de l'écran.
- Pour retirer le périphérique de stockage USB : Cliquez sur le symbole  pour ouvrir l'écran [Retirer péri. USB]. Sélectionnez le périphérique à retirer. Cliquez sur [OK].

3.7 Imprimante graphique/texte

3.7.1.1 Connexion d'une imprimante locale

Une imprimante graphique/texte est dotée, comme indiqué dans l'illustration ci-dessous, d'un cordon d'alimentation et d'un câble de transfert de données. Le cordon d'alimentation doit être directement branché sur une prise murale, comme il convient.

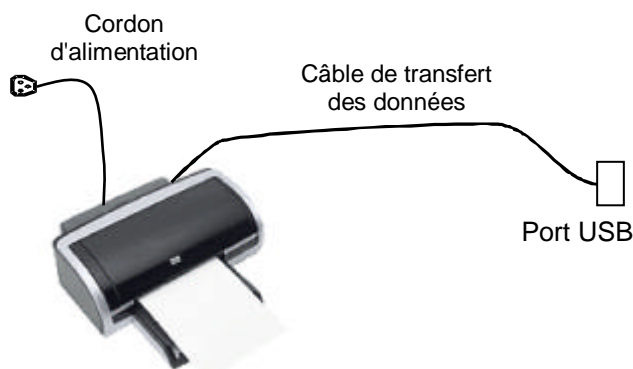

1. Branchez le câble de transfert des données au port USB de l'échographe.
2. Branchez l'extrémité libre du cordon d'alimentation sur une prise compatible.
3. Mettez l'échographe et l'imprimante sous tension.
4. Vérifiez le statut de l'imprimante :
 - Sélectionnez [Conf.] → [Prédéf impr] → et accédez à la page « Pilote impr. ». Les imprimantes installées automatiquement s'affichent dans la liste dont l'état est « Prêt ».

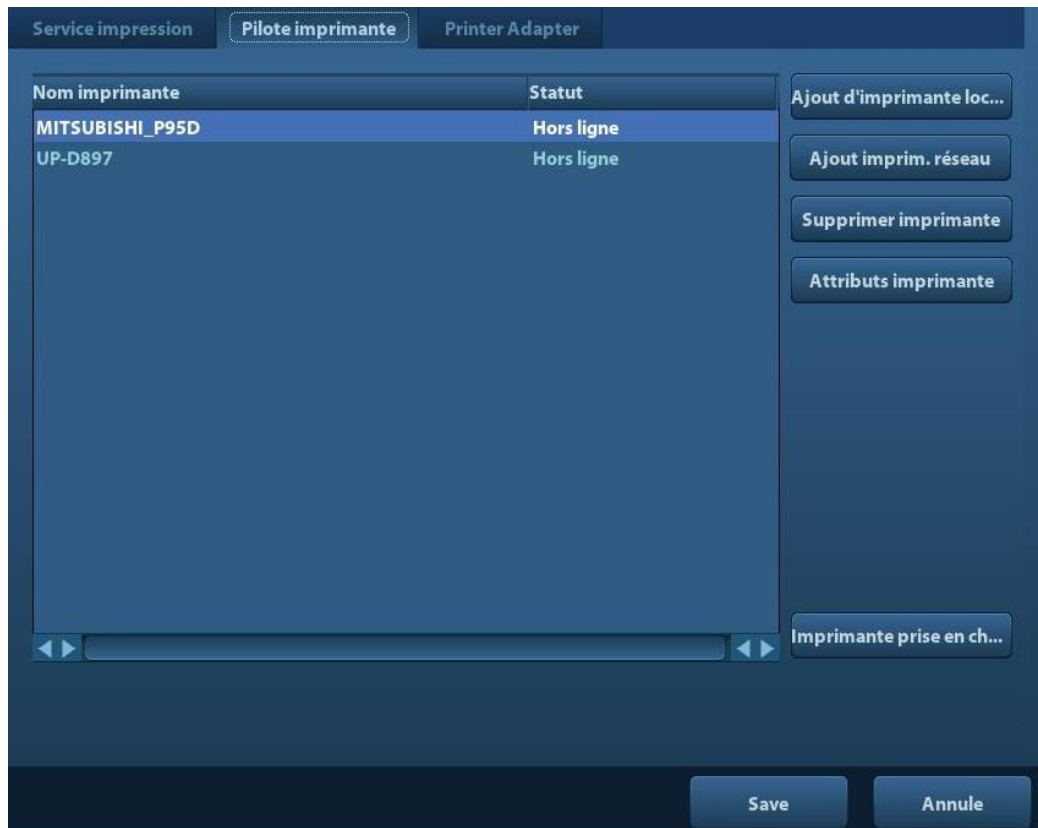

5. Revenez à la page « Service impr. », sélectionnez « Impr rapport » dans la liste et définissez les attributs dans la zone Propriété sous l'écran :
 - Sélectionnez le modèle de l'imprimante dans la liste déroulante en regard de « Imprimante ».
 - Définissez le format du papier.

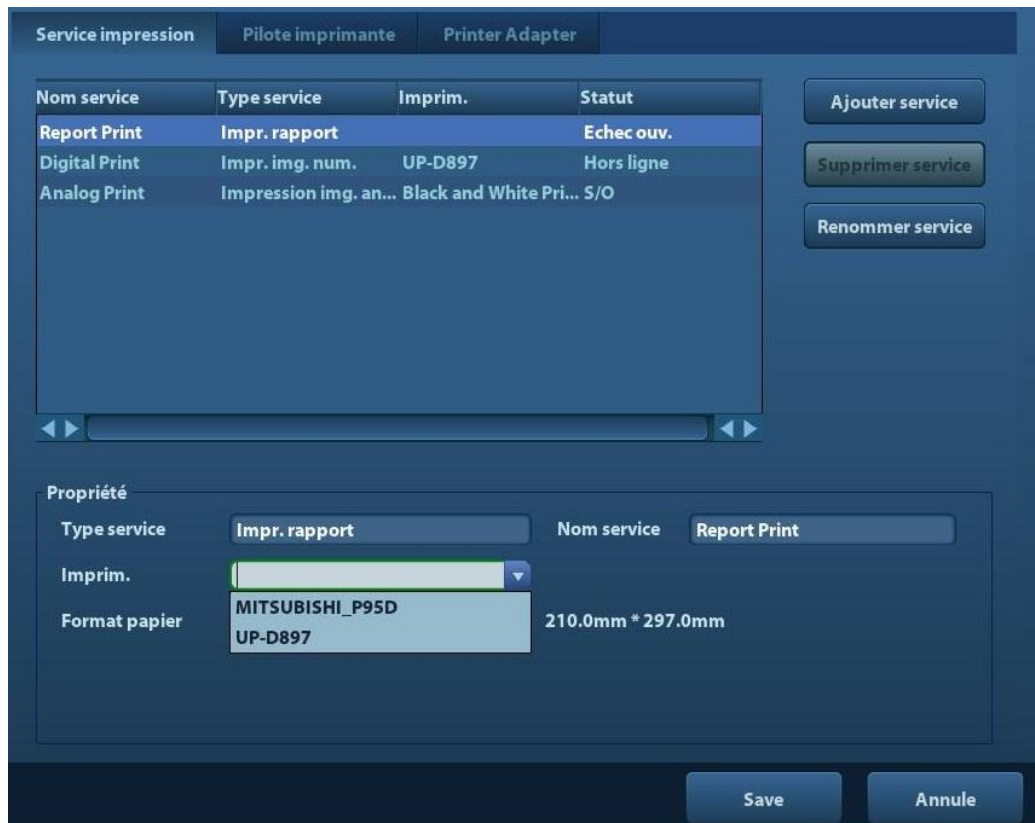

6. Cliquez sur [Enr.] pour terminer l'installation.

Conseils : Cliquez sur [Printer Driver (Pilote imprimante)]->[Printer Supported (Imprimante prise en charge)] pour afficher les pilotes de certaines imprimantes populaires déjà intégrées au système. Ces pilotes seront installés automatiquement. Vous devez vérifier les informations ci-dessous pour savoir si l'installation automatique a échoué :

- Le modèle d'imprimante connectée ne s'affiche pas dans la liste « Pilote impr. ».
- Sélectionnez « Pilote impr. » → [Aj. impr. locale] et le système vous invite à mettre à jour le fichier PPD.

Vous devez alors installer manuellement le pilote d'impression, comme indiqué ci-dessous :

- Téléchargez le fichier PPD à partir du site web officiel du fabricant de l'imprimante (contactez le technicien de maintenance, si nécessaire) et copiez le fichier PPD sur le périphérique de stockage (disque USB, par exemple).
- Connectez le disque USB à l'échographe, sélectionnez [Conf.] → [Prédéf impr] → « Pilote impr. » → [Aj. impr. locale] pour exécuter le fichier PPD et terminer l'installation.

REMARQUE : Tous les pilotes d'impression intégrés à l'échographe proviennent du site web officiel des différents fabricants d'imprimantes (vous pouvez vérifier les modèles en sélectionnant [Setup (Configuration)] → [Print Preset (Impression)] → « Printer Driver » (Pilote imprimante) → [Supported Printer List] (Liste des imprimantes prises en charge)). Il se peut que les pilotes d'impression ne soient pas mis à jour ponctuellement en raison de la version du logiciel et des restrictions géographiques. Pour plus d'informations, consultez le fabricant de l'imprimante.

3.7.1.2 Ajout d'une imprimante réseau

1. Assurez-vous que l'imprimante réseau cible et l'échographe sont connectés au même réseau local.
2. Vérifiez l'adresse IP de l'imprimante réseau (pour plus d'informations, reportez-vous aux documents accompagnant l'imprimante).
3. Accédez à la page [Conf.] → [Prédéf impr] → « Pilote impr. », cliquez sur [Ajout d'une imprimante réseau] pour afficher l'écran, puis saisissez l'adresse IP de l'imprimante réseau. (Le port par défaut est le port 9100.)
4. Cliquez sur [Vérifier impr rés]. L'adresse IP, le nom et le port de l'imprimante réseau s'affichent sous la zone « Port ». Au besoin, modifiez le port en fonction des informations de l'imprimante vérifiée.
5. Cliquez sur [OK] pour accéder à l'écran d'installation PPD :
 - Sélect fich PPD du support : sélectionnez le chemin d'accès à partir du support externe et effectuez l'installation.
 - Sélect fich PPD dans BdeD : sélectionnez le fichier PPD intégré à l'échographe.
6. Une fois le fichier PPD totalement installé, saisissez le nom de l'imprimante pour terminer l'installation.
7. Une fois l'installation terminée, le système revient à la page « Pilote imprimante » et affiche l'imprimante réseau ajoutée.

3.7.1.3 Ajout d'une imprimante partagée

1. Assurez-vous qu'une imprimante partagée est configurée pour l'ordinateur ou le serveur cible (à connecter à l'échographe avec l'imprimante partagée) (sous Windows, sélectionnez [Printers and Faxes (Imprimantes et fax)] et cliquez avec le bouton droit sur l'imprimante cible et sélectionnez « Share » (Partager) pour la configurer).
2. Le système étant connecté au réseau local, affichez l'écran [Setup (Configuration)] → [Print Preset (Impression)] → « Printer Driver » (Pilote imprimante).
3. Cliquez sur [Add Shared Printer (Ajouter une imprimante partagée)] et saisissez les informations de l'imprimante (adresse IP, nom d'utilisateur, groupe de travail et mot de passe de l'ordinateur ou du serveur, et nom de l'imprimante partagée).
4. Cliquez sur [Verify (Vérifier)] pour vérifier la connexion et sur [OK] si le système vous y invite normalement.
5. Sélectionnez le fichier PPD dans la boîte de dialogue qui s'affiche : vous pouvez sélectionner le fichier dans la base de données intégrée de l'échographe ou sur le support (disque USB).
6. Saisissez le nom de l'imprimante et cliquez sur [OK]. Le système commence alors l'installation. Une fois l'installation terminée, le système revient à la page « Pilote imprimante » et affiche l'imprimante partagée ajoutée.

<p>REMARQUE :</p> <ol style="list-style-type: none">1. Avant de connecter l'imprimante partagée, assurez-vous que l'échographe et l'ordinateur ou le serveur (connecté à l'imprimante partagée) se trouvent dans le même domaine réseau et que le réseau fonctionne normalement.2. L'adresse IP et le nom du serveur doivent être valides, par ex. \\10.2.40.123 ou \\5-HP. Dans le cas contraire, le système ne pourra pas se connecter.3. Si des limitations d'accès ont été configurées dans le serveur, le système ouvrira une boîte de dialogue permettant à l'utilisateur de s'identifier. Saisissez le nom d'utilisateur, le nom de domaine et le mot de passe appropriés, puis cliquez sur [OK].

3.7.1.4 Impression iStorage UltraAssist

Le système prend en charge l'impression par la fonction iStorage. Avant d'utiliser cette fonction, vérifiez qu'une imprimante par défaut est configurée dans le serveur iStorage et que ce dernier est configuré dans l'échographe. Pour plus d'informations, reportez-vous à la section « 11.7 Prédéfinition réseau ».

1. Sélectionnez [Setup (Configuration)]->[Print Preset (Impression)]->« Printer Driver » (Pilote imprimante) et vérifiez l'état de l'imprimante iStorage, dont l'adresse AssistPrinter@IP doit être sur l'état « Prêt ».
2. Cliquez sur « Service impr. » pour accéder à l'écran et sélectionnez l'adresse AssistPrinter@IP comme imprimante du service Impression de rapport.
3. Cliquez sur [Save (Enregistrer)].

3.7.1.5 Service d'impression

Vous pouvez utiliser une imprimante graphique/texte pour imprimer un rapport ou des images.

- Pour définir l'imprimante par défaut pour les rapports et ses attributs :
Sur l'écran « [Conf.] → [Prédéf. impr.] », sélectionnez le « Service d'impression », puis sélectionnez la colonne « Impr. rapport » dans la liste des services et définissez les options de la zone « Propriété ».
- Impression de rapport :
Cliquez sur [Impr.] dans la boîte de dialogue du rapport pour l'imprimer. Vous pouvez également utiliser la touche définie par l'utilisateur (voir la section « 11.1.6 Config tch » pour plus d'informations). Pour plus d'informations, reportez-vous aux manuels d'utilisation des imprimantes.

3.8 Imprimante vidéo numérique

■ Installation d'une imprimante locale

1. Placez l'imprimante dans un endroit approprié.
2. Connectez l'imprimante (port VIDEO IN) et l'échographe (port USB) à l'aide du câble de transfert des données.
3. Chargez un rouleau de papier et mettez l'échographe et l'imprimante sous tension.
4. Installez le pilote d'imprimante (même procédure que pour les imprimantes graphiques/texte ; veuillez vous reporter à la section « 3.7 Imprimante graphique/texte » pour plus d'informations). Vous n'avez pas besoin d'installer de pilote pour les imprimantes répertoriées à la section « 2.5.4 Périphériques pris en charge ».
5. Ajoutez un service d'impression :
 - (1) Ouvrez [Setup (Configuration)] → [Print Preset (Impression)] → [Print Service (Service d'impression)].
 - (2) Cliquez sur [Add Service (Ajouter service)] pour accéder à la page suivante.

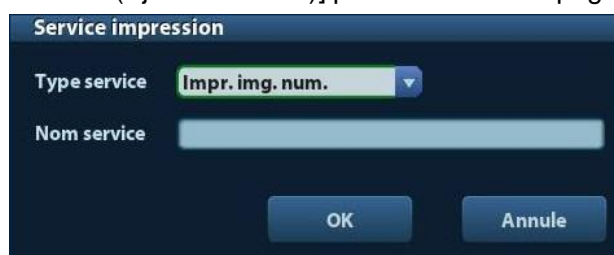

- (3) Sélectionnez le type de service « Impr. image numér. », puis saisissez le nom du service.

- (4) Cliquez sur [Prêt] pour revenir à la page du service d'impression.
- (5) Définissez les options de la zone Propriété et cliquez sur [Save (Enregistrer)] pour enregistrer les réglages.

■ Impression d'image

Pour l'impression d'images DICOM, reportez-vous au chapitre « 10 DICOM ».

- Modification d'un service d'impression :
 - a) Sélectionnez dans la liste un service d'impression.
 - b) Sélectionnez le type d'imprimante dans la zone Propriété.
 - c) Définissez les attributs : format du papier, orientation, etc.
 - d) Cliquez sur [OK] pour confirmer.
- Impression d'image
 - Sélectionnez l'image à imprimer dans l'écran iStation ou Revoir et cliquez sur [Envoi] pour sélectionner l'imprimante.

Pour plus d'informations, reportez-vous aux manuels d'utilisation des imprimantes.

3.9 Imprimante vidéo analogique

1. Connectez l'imprimante (port d'ENTREE VIDEO) et l'échographe (port S-VIDEO sur le panneau E/S) à l'aide du câble d'interface.
2. Connectez le câble distant de l'imprimante au port distant de l'échographe.
3. Branchez le cordon d'alimentation à une prise d'alimentation électrique correctement mise à la terre.
4. Installez le pilote d'imprimante (même procédure que pour les imprimantes graphiques/texte ; veuillez vous reporter à la section « 3.7 Imprimante graphique/texte » pour plus d'informations). Vous n'avez pas besoin d'installer de pilote pour les imprimantes répertoriées à la section « 2.5.4 Périphériques pris en charge ».
5. Ajoutez un service d'impression. Veuillez vous reporter à la section « 3.8 Imprimante vidéo numérique ».

3.10 DVD externe

1. Branchez le câble USB du graveur DVD au port USB de l'échographe (tout port USB disponible).
2. Branchez l'adaptateur d'alimentation du DVD à l'alimentation électrique.

3.11 Écran initial et opérations élémentaires

3.11.1 Ecran initial

L'illustration ci-dessous représente les différentes sections de l'écran.



Logo	Nom de l'établissement hospitalier		Informations patient	N° enregistrement	Icône de figeage
	Opérateur			Heure de l'examen	
	Sonde	Puissance sonore, paramètres IM/IT			
Zone de menu	Zone de l'image			Mode produit	
				Mode exam	
				Paramètres d'image	
Aperçu vignette et fenêtre zoom	Zone de revue ciné				
	Repère corporel et commentaire				
Zone vignettes des images enregistrées					
Zone d'informations d'aide				Icône d'état système	

■ Zone Informations

La zone Informations affiche le logo du fabricant, le nom de l'établissement hospitalier, la date et l'heure de l'examen, la puissance sonore et les paramètres IM/IT, l'icône de figeage, les informations patient, le modèle de sonde, le mode d'examen en cours et le numéro d'enregistrement, etc. Vous pouvez prédéfinir l'affichage de l'opérateur ou encore du sexe, de l'âge, de l'ID, du nom, etc. du patient via le chemin [Setup (Configuration)]-> [System Preset (Système)]-> [General (Général)]. Pour plus d'informations sur la procédure de prédéfinition à suivre, reportez-vous à la section « 11.1.2 Général ».

■ Zone de menu

Le menu d'image, le menu de mesure, le menu de commentaire ou encore le menu de repère corporel sont concernés. Utilisez la boule de commande ou le bouton multifonction pour naviguer dans le menu.

- **Zone de l'image**
La zone de l'image affiche les images échographiques, le repère de la sonde (ou le repère d'activation de la fenêtre), le repère temporel (en mode M), les axes de coordonnées (profondeur, temps et vitesse/fréquence), la position focale (indiquée sur l'axe de profondeur par le symbole ) , les annotations, les repères corporels, les repères de mesure ainsi que la barre des échelles de gris.
- **Barre des échelles de gris/des couleurs**
Affiche la barre des échelles de gris/des couleurs correspondant au mode actif.
- **Zone de revue ciné**
Affiche la barre de progression de la revue ciné pour le suivi de la progression de la lecture ciné.
- **Aperçu vignette et fenêtre zoom (image dans l'image)**
En mode zoom, cette zone affiche la vignette d'une image entière avec un cadre rectangulaire qui surligne la zone actuellement agrandie. Cette fonctionnalité est connue sous le nom d'Image dans l'image.
- **Zone d'informations d'aide**
La zone d'informations d'aide affiche les différentes informations d'aide ou la barre de progression relatives au mode actuel.
L'échographe propose en outre une aide pour chaque touche. Appuyez sur [Help] pour activer l'aide relative aux touches. Le curseur se transforme en flèche avec un point d'interrogation. Appuyez sur n'importe quelle touche du panneau de commande pour afficher les informations relatives à la touche sélectionnée. L'aide relative aux touches est désactivée.
Conseils : en ce qui concerne les informations d'aide, notez que « BC » correspond à « boule de commande », et « bouton » à « bouton multifonction ».
- **Zone vignettes des images enregistrées**
Affiche les vignettes des images enregistrées pour le patient actuellement sous examen.
- **Icône d'état système**
Cette zone affiche les icônes système pertinentes : périphérique de stockage USB, imprimante, réseau, saisie chinois/anglais, l'heure système actuelle, etc.
- **Zones non fixes**
Les zones illustrées ici sont mobiles, ce qui signifie que vous pouvez les déplacer sur l'écran à l'aide de la boule de commande.
 - **Fenêtre Résultat**
Cette fenêtre affiche les résultats des mesures récentes.
Pour déplacer la fenêtre Résultat, procédez comme suit :
 - a) Positionnez le curseur sur le titre de la fenêtre Résultat (le curseur se transforme alors en ).
 - b) Appuyez sur <Set>, puis faites rouler la boule de commande afin de déplacer la fenêtre et le curseur.
 - c) Déplacez le curseur jusqu'à la position cible, appuyez de nouveau sur [Set] pour ancrer la fenêtre de résultat à sa nouvelle position.
 - **Zone des commentaires**
Pour plus de détails, reportez-vous à la section « 8 Commentaires et repères corporels ».
 - **Zone des repères corporels**
Pour plus de détails, reportez-vous à la section « 8 Commentaires et repères corporels ».

3.11.2 Opérations élémentaires des écrans

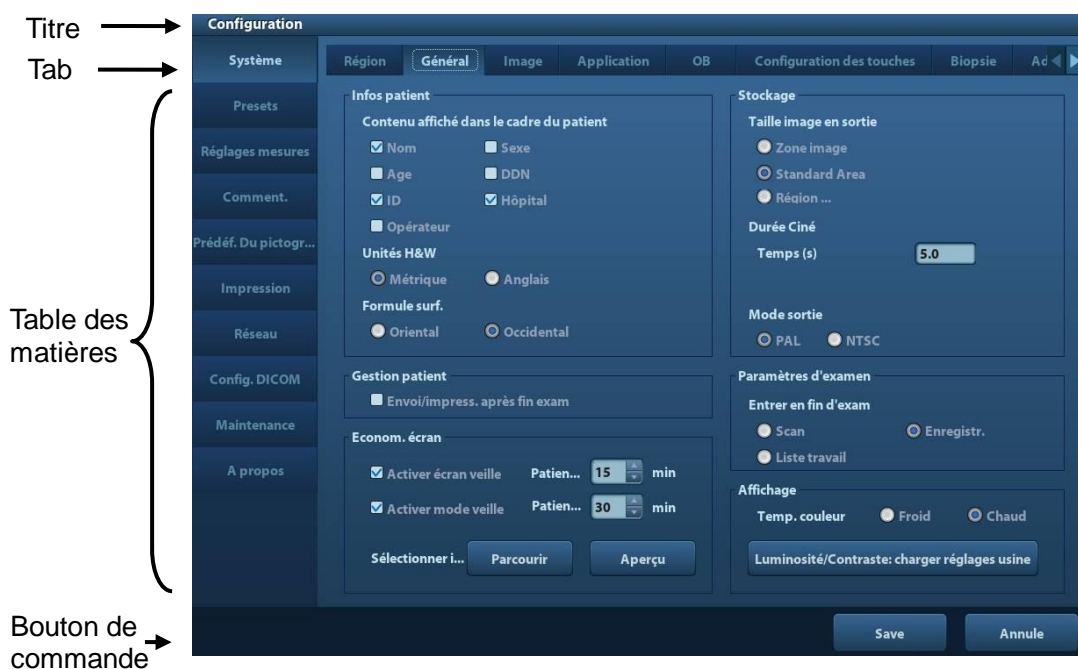

Composition	Description
Barre de titre	La barre de titre fournit une description générale du contenu et des fonctions de l'écran.
Onglet Page	Sélectionnez les pages à ouvrir ou fermer avec le curseur, puis appuyez sur la touche <Set>.
Contenu	<ul style="list-style-type: none"> ■ Case d'option : cliquez pour sélectionner l'option. ■ Case à cocher : cliquez dessus pour sélectionner ou désélectionner l'option. ■ Zone de saisie : entrez les caractères manuellement via le clavier. ■ Case de liste déroulante : cliquez sur [▼] pour afficher la liste et sélectionner une option.
[Prêt] et [Annul.]	Lorsque vous avez fini de renseigner l'écran, appuyez sur le bouton [Prêt] ou [Annul.] pour enregistrer ou annuler l'opération et fermer l'écran.

Pour repositionner une boîte de dialogue, procédez comme suit :

1. Positionnez le curseur sur la barre de titre de la boîte de dialogue à l'aide de la boule de commande. Le curseur se transforme alors en  ; appuyez sur la touche [Déf].
2. Faites rouler la boule de commande et déplacez le graphique rectangulaire vers sa nouvelle position.
3. Appuyez sur la touche <Set>, la boîte de dialogue se déplace jusqu'à la position désirée.

4 Préparation de l'examen

 **ATTENTION :** Avant d'examiner un nouveau patient, appuyez sur la touche <End Exam> pour terminer l'examen du patient précédent et mettre à jour l'ID et les informations du patient afin d'éviter de mélanger ces données avec celles du prochain patient.

4.1 Commencer un examen

Vous pouvez lancer un examen patient dans les situations suivantes :

- Informations sur le nouveau patient : pour commencer un nouvel examen patient, vous devez d'abord saisir les informations patient. Pour plus d'informations, reportez-vous à la section « 4.2.1 Nouvelles informations patient ». Toutefois, l'échographe permet également de procéder à l'examen de patients anonymes sans avoir à consigner les informations patient au préalable.
- Nouvel examen : pour commencer un nouvel examen sur un patient déjà enregistré, vous pouvez vous procurer les informations enregistrées par le biais d'iStation ou de la liste de travail. Pour plus d'informations, reportez-vous aux sections « 4.2.2.1 iStation » et « 4.2.2.2 Liste de travail DICOM ».
- Activation d'un examen : sélectionnez un examen terminé depuis 24 heures et poursuivez l'examen avec les informations patient et les données d'examen importées. Pour plus d'informations, reportez-vous à la section « 4.5 Activation et poursuite d'un examen ».
- Poursuite d'un examen : sélectionnez un examen suspendu depuis 24 heures et poursuivez l'examen avec les informations patient et les données d'examen importées. Pour plus d'informations, reportez-vous à la section « 4.5 Activation et poursuite d'un examen ».

Procédure générale d'examen : saisissez les informations patient -> sélectionnez un mode d'examen et une sonde -> choisissez un mode d'imagerie -> commencez l'examen.

Pour démarrer l'examen d'un nouveau patient, il est recommandé de saisir en détail les informations relatives à ce patient. Le système créera une base de données unique pour chaque patient en fonction des informations patient saisies de manière à ne pas créer de confusion entre les informations des patients.

4.2 Informations patient

- Pour ouvrir l'écran Infos patient :
 - Appuyez sur <Patient> ; ou
 - Sur le moniteur, positionnez le curseur sur la zone des informations patient, puis appuyez sur <Set> pour ouvrir l'écran.
- Pour fermer l'écran Info patient :
 - Cliquez sur [Prêt] dans l'écran « Info patient » ; ou appuyez de nouveau sur la touche <Patient> du panneau de commande pour enregistrer les réglages et quitter l'écran.
 - Cliquez sur [Annul.] ou appuyez sur <Esc> pour quitter l'écran sans enregistrer les données patient saisies.
 - Appuyez sur ou <Freeze> pour revenir au mode d'examen en cours en enregistrant les informations saisies.

- Cliquez sur [Enreg. rapide] pour enregistrer rapidement les informations patient et revenir à l'écran principal.

4.2.1 Nouvelles informations patient

La page d'informations patient est illustrée ci-dessous :

Placez le curseur sur la zone souhaitée. Le champ est mis en évidence et un curseur clignotant s'affiche. Vous pouvez alors saisir les informations ou les sélectionner dans les options.

Vous pouvez également modifier la position du curseur en utilisant les touches <Tab>, <Enter> ou haut/bas.

The screenshot shows the 'Infos patient' form with the following elements:

- 1**: Points to the 'Informations générales' section, which includes fields for Nom, Prénom, M.I., ID Patient (20191022-170653-3591), Autre ID, Sexe (Incon.), DDN (DD/MM/YYYY), Age (Ans, Mois, Jours), and buttons for iStation, Enreg. Rapide, and Liste travail.
- 2**: Points to the clinical data section, which includes tabs for ABD, OB, GYN, CARD, VAS, URO, SMP, PED, and SEIN. Fields include Descr étude, Antécédents primai..., Antécédents second..., Code CPT4, Description CPT4, Taille (cm), Weight (kg), and BSA (m²).
- 3**: Points to the right-hand side of the clinical data section, which includes Médecin réf., Méd. diagno, Opérateur, Accès #, and a large text area for Comm.
- 4**: Points to the bottom navigation bar, which includes buttons for Nouv. Patient, Nouvel examen, Exam pause, Annuler examen, OK, and Annule.

Les informations incluses sont les suivantes :

1. Info. générales

- Nom

Saisissez le nom du patient sur le clavier. Les caractères admis sont les lettres de A à Z et les chiffres de 0 à 9 ainsi que « . ». Les caractères « \ », « ^ » et « = » ne sont pas autorisés.

- ID Patient

Le système génère l'ID patient automatiquement après avoir démarré l'examen d'un nouveau patient. Cet ID est modifiable manuellement. Une fois l'ID saisi et confirmé, vous ne pouvez plus le modifier.

- Autre ID

Deuxième ID du patient utilisé pour d'autres informations telles que l'ID d'assurance.

REMARQUE : 1. Les caractères « \ », « ? » et « * » ne sont pas autorisés.

2. Si l'ID saisi existe déjà, l'avertissement « ID existant, charger les données ? » s'affiche et vous pouvez importer les données patient. Les données patient peuvent être modifiées une fois l'importation terminée.

- Sexe
Sélectionnez Masculin, Féminin ou Inconnu dans la liste déroulante.
- Date de naissance :
 - Vous pouvez saisir manuellement la date de naissance d'un patient
 - ou bien cliquer sur  pour sélectionner la date et cliquer sur [Prêt] pour confirmer.
- Âge
 - Age auto-généré : une fois la DDN entrée, le système peut afficher dans ce champ un âge auto-généré. Les unités sont « Ans », « Mois » ou « Jrs ». Si le patient est âgé de moins d'un an, l'échographe calcule automatiquement l'âge en mois ou en jours.
 - Vous pouvez également saisir l'âge manuellement.

REMARQUE : Lorsque vous saisissez la date manuellement, veuillez utiliser le format du système.

2. Type d'examen

- Type d'application d'examen

Vous pouvez sélectionner les types suivants : ABD (Abdomen), OB (Obstétrique), GYN (Gynécologie), CARD (Cardio), VAS (Vasculaire), URO (Urologie), PO (Petits Organes), PED (Pédiatrie) et BREAST (Poitrine).

Sélectionnez l'onglet du type d'examen pour saisir les informations relatives à l'examen.

- Informations générales :

Descript. description de chaque examen.

étude :

Indications prim. : indications primaires (motif de l'examen).

Indications second. : indications secondaires.

Code CPT4 : pour entrer le code CPT4.

Description CPT4 : pour entrer la description du code CPT4.

- Informations spécifiques à l'examen :

Type d'examen	Indication	Description
ABD (abdomen)	Hauteur	/
	Poids	/
	BSA (Surface corporelle)	Suite à la saisie de la taille et du poids, le système calcule automatiquement la surface corporelle selon la formule définie via le chemin [Conf.] → [Prédéf. syst.] → [Général].

Type d'examen	Indication	Description
OB (Obstétrique)	Indice de calcul	<p>Calcule l'âge gestationnel (AG) et la date prévue d'accouchement (DPA) en se basant sur la date des dernières règles (DDR), la fécondation in vitro (FIV), la température corporelle basale (TCB) et la date de l'examen précédent (DEP). Dans la liste déroulante, sélectionnez DDR, FIV, DEP ou DPA. Vous pouvez également calculer l'âge gestationnel ou la date des dernières règles en fonction de la date prévue d'accouchement et de la date saisie.</p> <ul style="list-style-type: none"> ● DDR : Après avoir saisi la DDR, le système calcule et affiche l'AG et la DPA. ● FIV : Après avoir saisi la FIV, le système calcule l'AG et la DPA. ● DEP : saisissez la date de l'examen précédent et l'AG relatif, le système calculera l'AG et la DPA. ● TCB : saisissez la TCB, le système calculera l'AG et la DPA. ● DPA : suite à la saisie de la DPA, le système calcule et affiche l'AG et la DDR.
	Gross.	Nombre de grossesses
	Ectop.	Nombre de grossesses anormales, extra-utérines par exemple
	Nombre de fœtus	Nombre d'embryons (valeur par défaut : 1)
	Para	Nombre d'accouchements
	Avort.	Nombre d'avortements
GYN (Gynécologie)	DDR	Date des dernières règles
	Gross.	Nombre de grossesses
	Para	Nombre d'accouchements
	Ectop.	Nombre de grossesses anormales, extra-utérines par exemple
	Avort.	Nombre d'avortements
CARD (Cardio)	Hauteur	/
	Poids	/
	BSA (Surface corporelle)	Suite à la saisie de la taille et du poids, le système calcule automatiquement la surface corporelle selon la formule définie via le chemin [Conf.] → [Prédéf. syst.] → [Général].
	BP	Pression artérielle
	FC	/
	Press RA	Pression auriculaire droite
VAS (vasculaire)	BP(G)	Saisissez la pression artérielle gauche.
	BP(D)	Saisissez la pression artérielle droite.
URO	PSA sérum	/

Type d'examen	Indication	Description
(urologie)	Coefficient ASPP :	/
PO (petits organes)	Aucune.	/
PED (pédiatrie)	Aucune.	/
BREAST (poitrine)	Taille	/
	Poids	/

3. Infos opératoires

- Médecin Médecin réf. : personne à l'origine de la demande échographique. Les caractères « \ », « ^ » et « = » ne sont pas autorisés.
- Méd. diagno : personne responsable de l'examen. Les caractères « \ », « ^ », « = » et « , » ne sont pas autorisés.
- Opérat. : personne responsable de la collecte et de l'exploration des images. Les caractères « \ », « ^ » et « = » ne sont pas autorisés.
- Accès # : numéro d'examen utilisé dans DICOM ; la barre oblique inverse « \ » n'est pas autorisée.
- Comment. : explications ou notes concernant un examen spécifique.

4. Touche fonctionnelle

- [Nouv. Patient] : cliquez ici pour effacer les informations du patient actuel figurant sur l'écran des informations patient et saisir les nouvelles informations patient.
- [Nouv. ex.] : cliquez ici pour effacer les informations de l'examen actuellement sélectionné et créer un nouvel examen pour le patient actuel.
- [Exam pause] : permet de suspendre l'examen en cours.
- [Annulation d'examen] : permet d'annuler l'examen en cours.
- [Prêt] : cliquez ici pour enregistrer les données patient saisies et quitter l'écran.
- [Annul.] : cliquez ici pour annuler les données patient saisies et quitter l'écran.

4.2.2 Récupération des informations patient

4.2.2.1 iStation

Les données patient peuvent être récupérées dans iStation à partir des composants matériels du système ou d'un dispositif de stockage USB. Définissez les critères de recherche du patient.

1. Pour accéder à l'écran iStation (voir l'illustration ci-après) :

- Appuyez sur la touche <iStation> du panneau de commande ; ou
- Cliquez sur [iStation] dans l'écran « Info patient » ; ou
- Appuyez sur la touche <Review> du panneau de commande et cliquez sur le bouton [iStation] de l'écran.

iStation

Eléme... **Nom** Mot-clé Trouver résultat. Source don... **HD(D:)**









ID	Nom	Type ex...	Date/Hre exam	Image	Clip	Etat exam	Sexe	Age	Sauver
20191022-17065...	fr	ABD	22/10/2019 17:06:58	6	0	Actif	Incon.		
20191009-10325...		ABD	09/10/2019 10:32:54	2	0	Fin	Incon.		
20191009-10183...	RU	ABD	09/10/2019 10:18:59	6	0	Fin	Incon.		
20191009-10131...	PT	ABD	09/10/2019 10:13:24	6	0	Pause	Incon.		
20191009-09440...	TR	ABD	09/10/2019 09:44:10	6	0	Pause	Incon.		
20191009-09225...	IT	ABD	09/10/2019 09:23:02	6	0	Pause	Incon.		
20191009-09135...	DE	ABD	09/10/2019 09:13:55	6	0	Pause	Incon.		
20191009-08534...	ES	ABD	09/10/2019 08:55:16	6	0	Pause	Incon.		
20191008-15251...	RU-advance	OB	08/10/2019 15:25:41	2	0	Fin	Incon.		
20191008-15115...	DÉbuchong	ABD	08/10/2019 15:12:21	3	0	Pause	Incon.		
20191008-10163...		ABD	08/10/2019 10:16:36	6	0	Pause	Incon.		
20190930-17335...	TR-Network Prop...	ABD	30/09/2019 17:34:16	1	0	Pause	Incon.		
20190930-16475...		URO	30/09/2019 16:48:28	2	0	Pause	Incon.		
20190930-16403...	RU ADD	ABD	30/09/2019 16:40:53	3	0	Pause	Incon.		
20190930-16342...	PT add	ABD	30/09/2019 16:34:39	3	0	Pause	Incon.		
20190930-16284...	TR add	ABD	30/09/2019 16:28:50	2	0	Pause	Incon.		
20190930-16211...	IT add	ABD	30/09/2019 16:21:58	2	0	Pause	Incon.		

1 2 3 4 5 6

Nouvel examen Sélection. tous les exa... Requête/récup Quitter

- Sélectionnez la source de données :
Sélectionnez la source de données dans la liste déroulante « Sce données ».
- Saisissez le critère de recherche :
Élément : Nom, ID, DDN et Date exa. La valeur par défaut est Nom. Ensuite, saisissez un mot clé correspondant à l'élément sélectionné.
 - Sélectionnez « Résult. rech. » ; le système recherche le mot clé dans les résultats de recherche générés.
- Sélectionnez les informations patient souhaitées dans la liste. Le menu ci-après s'affiche :

-  **Revue images**
-  **Infos patient**
-  **Rapport examen**
-  **Supprimer examen**
-  **Sauvegarder examen**
-  **Restaurer examen**
-  **Envoyer examen**
-  **Activer examen**
-  **Continuer l'examen**

Bouton	Fonction	Description
	Revoir image	Cliquez pour accéder à l'écran Revoir.
	Info patient	Cliquez pour accéder à l'écran Info patient.
	Revoir rapport	Cliquez pour accéder à l'écran de rapport de diagnostic.
	Supprimer examen	Cliquez pour supprimer l'enregistrement sélectionné.
	Sauvegarder examen	Cliquez pour exporter les données patient sélectionnées vers un support compatible.
	Restaurer examen	Cliquez pour importer les données patient depuis un support externe.
	Envoyer examen	Cliquez pour envoyer les données patient sélectionnées vers un périphérique externe, un serveur de stockage DICOM ou une imprimante DICOM.
	Activer examen	Cliquez pour poursuivre un examen terminé au cours des dernières 24 heures.
	Continuer l'examen	Cliquez pour poursuivre un examen non terminé qui s'est déroulé au cours des dernières 24 heures.

Autres boutons :

- [Nouv. ex] : Cliquez sur ce bouton pour accéder à l'écran Info patient. Les informations patient correspondantes sont également importées dans le nouvel examen. Après avoir modifié les informations patient dans l'écran Info patient, sélectionnez [Prêt] pour démarrer un nouvel examen.
- [Sélect. tous les examens] : Cliquez sur ce bouton pour sélectionner tous les enregistrements.
- [Quitter] : cliquez sur ce bouton pour quitter iStation.

4.2.2.2 Liste de travail DICOM

Lorsque le progiciel DICOM de base est configuré et que le serveur de liste de travail a été paramétré, cliquez sur [Worklist (Liste travail)] dans l'écran Infos patient pour interroger ou importer les données patient. (Pour le réglage du serveur de liste de travail, reportez-vous à la section « 10 DICOM ».)

Procédure :

1. Sélectionnez la source de données : choisissez un serveur de liste de travail dans la liste déroulante « Serveur L de trv » ; tous les enregistrements d'examen patient du serveur sont alors répertoriés.
2. Saisissez le critère de recherche :
 - Sélectionnez la période de la date d'examen, cliquez sur [Requ.] pour rechercher les données patient sur la période.
 - Saisissez l'ID patient, le nom du patient et le numéro d'enregistrement. Le système affiche le résultat en temps réel.
 - Vous pouvez également sélectionner le type de mot clé, saisir les mots clés et cliquer sur [Requ.] pour lancer la recherche.
 - Pour réinitialiser les critères, cliquez sur le bouton [Eff.].

3. Sélectionnez le patient souhaité dans la liste.
 - Cliquez sur [Déb examen]. Les informations patient sont importées dans l'échographe et l'examen démarre.
 - Cliquez sur [Transf.]. Les informations patient sont importées dans l'écran Info patient. Modifiez les informations patient dans l'écran Info patient et sélectionnez [Prêt] pour démarrer un nouvel examen.
 - Cliquez sur [Aff. détails] pour afficher les détails des données patient.
4. Cliquez sur [Quitter] pour quitter la liste de travail.

4.3 Sélection de la sonde et du mode d'examen

⚠ ATTENTION : Si le mode d'examen est modifié pendant une mesure, l'ensemble des repères de mesure de l'image sont supprimés. Les données de mesure générale seront perdues mais les données de mesure d'application seront mémorisées dans les rapports.

4.3.1 Sélection de la sonde et du mode d'examen

■ Sélection de la sonde et du mode d'examen

- (1) Connectez les sondes compatibles à l'échographe et appuyez sur <Probe> pour ouvrir la boîte de dialogue suivante :

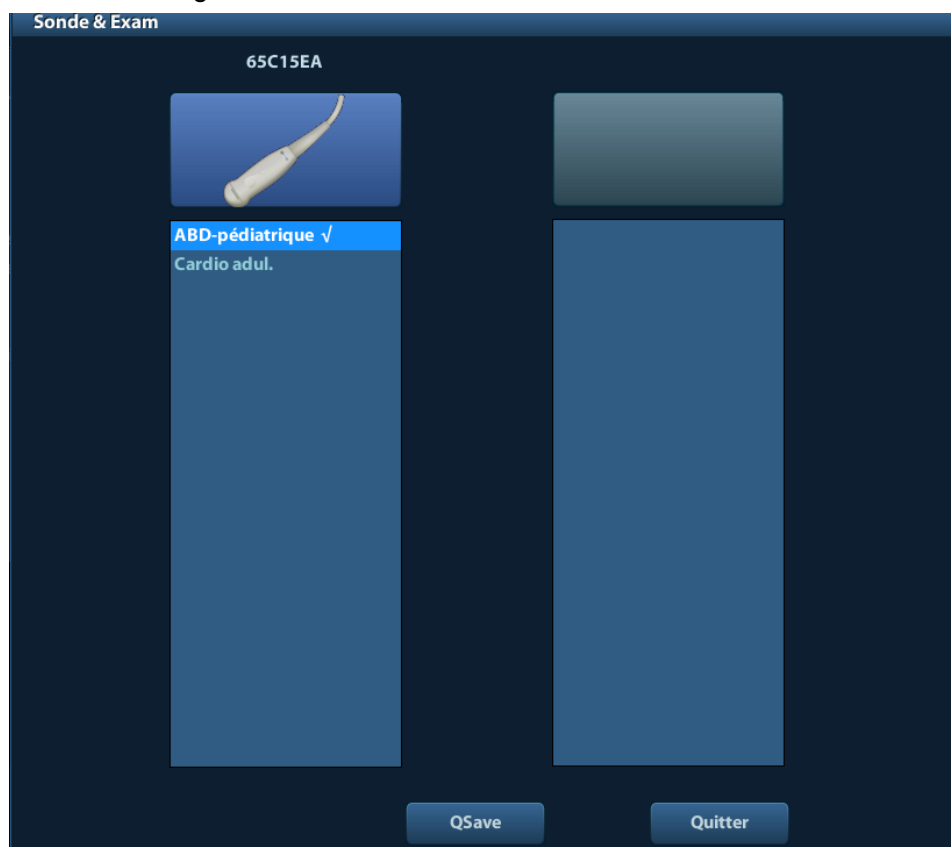

- (2) Utilisez la boule de commande et appuyez sur <Set> pour sélectionner le mode d'examen, puis utilisez les touches directionnelles pour tourner les pages des modes d'examen.

- Pour enregistrer rapidement les paramètres d'image pour le mode d'examen en cours :
Cliquez sur [QSave] pour enregistrer les paramètres d'image du mode d'image en cours comme des prédefiniions. Une boîte de dialogue s'affiche, vous informant que l'opération écrasera les données prédefiniies actuelles de l'image.
- Cliquez sur [Exam Preset (Presets)] pour ouvrir l'écran correspondant. Pour en savoir plus sur la prédefiniion des examens, reportez-vous à la section « 11.2 Prédéf des examens ».
- Quitter :
Cliquez sur [Exit (Quitter)] ou appuyez sur <Probe> pour quitter. Appuyer sur , <Freeze> ou <ESC> permet également de quitter l'écran.

4.4 Sélection du mode d'imagerie

Utilisez la touche correspondante du panneau de commande pour accéder aux modes d'imagerie.

Pour plus d'informations sur les opérations de chaque mode d'imagerie, veuillez vous reporter à la section « 5 Optimisation des images ».

4.5 Activation et poursuite d'un examen

4.5.1 Activation d'un examen

Sélectionnez un examen qui s'est terminé au cours des dernières 24 heures, puis sélectionnez l'enregistrement d'examen et cliquez sur  dans le menu qui s'affiche ; ou cliquez sur [Activ. exam] sur l'écran « iStation » ou « Revoir » pour activer l'examen.

Remarque :

- L'échographe peut automatiquement charger les informations patient et les données de l'examen.
- Pour poursuivre un examen dont les données sont contenues dans une base de données externe, vous devez d'abord permettre au système de charger les données patient dans la base de données patient du système.

4.5.2 Poursuite d'un examen

Sélectionnez un examen qui a été suspendu au cours des dernières 24 heures, puis sélectionnez l'enregistrement d'examen sur l'écran iStation et cliquez sur  dans le menu qui s'affiche pour poursuivre l'examen.

Pour poursuivre un examen dont les données sont contenues dans une base de données externe, vous devez d'abord permettre au système de charger les données patient dans la base de données patient du système.

4.6 Suspension et fin d'un examen

4.6.1 Suspension d'un examen

- Il arrive que vous deviez interrompre un examen incomplet pour une raison quelconque. Lorsque l'examen est interrompu, le système peut commencer d'autres examens.
 1. Appuyez sur <Patient> pour ouvrir l'écran « Info patient ».
 2. Cliquez sur [Exam pause].

- Si le système est mis hors tension pendant l'exploration, l'état de l'examen est « suspendu » suite au redémarrage du système.

Quand un examen est suspendu, l'échographe effectue les opérations suivantes :

1. Il enregistre les images, rapports et données de mesure résultant de l'examen et passe à l'état « Pause ».
2. Il enregistre les informations relatives à l'examen, à savoir le rapport, le mode d'imagerie, le mode d'examen, les paramètres d'image, le mode de fonctionnement, les données d'image et de mesure, etc.

4.6.2 Suspension d'un examen

Avant d'examiner un nouveau patient, appuyez sur la touche <End Exam> pour terminer l'examen du patient précédent et mettre à jour l'ID et les informations du patient afin d'éviter de mélanger ces données avec celles du prochain patient.

Pour terminer un examen, procédez de l'une des manières suivantes :

- Appuyez sur la touche <Fin d'exam> du panneau de commande.
- Cliquez sur [NouvPatient] dans l'écran Info patient pour mettre fin à l'examen du dernier patient et effacer les informations patient.
- Cliquez sur [Nouv. ex.] dans l'écran Info patient (ou l'écran iStation ou Revoir) pour mettre fin au dernier examen et effacer les données d'examen.

5 Optimisation des images



AVERTISSEMENT :

1. Les images fournies par cet échographe sont uniquement affichées à titre de référence pour le diagnostic. Mindray ne peut être tenue pour responsable de l'exactitude des résultats de diagnostic. Cette responsabilité incombe au médecin qui pratique l'examen.
2. En mode d'imagerie B double, les résultats des mesures provenant de l'image fusionnée sont susceptibles d'être inexacts. Par conséquent, les résultats sont fournis à titre de référence uniquement. Ils ne sont pas destinés à des fins de confirmation d'un diagnostic.

5.1 Mode d'imagerie

Basculez entre les différents modes d'image en vous référant à la section « 2.6.3 Panneau de commande ».

5.2 Opérations de base

Avant d'optimiser l'image en réglant les paramètres d'image, réglez au mieux la luminosité et le contraste de l'écran.

Effet recherché	Opérations disponibles
Modifier la luminosité	Régler le gain Réglage de la TGC Régler [A Power (Puiss. acoust.)] (essayez de régler le gain avant d'augmenter la puissance sonore)
Modifier l'effet d'échelle de gris de l'image	Régler [Dynamic Range (Plage dynamique)] Régler [Gray Map (Niv. gris)] Régler [Persistence (Persistance)] Régler [iClear]
Augmenter la fréquence d'image des images en échelle de gris	Réduire la profondeur Réduire [Focus Number (Nombre focus)] en mode B Réduire [FOV] en mode B Réduire [Line Density (Densité ligne)]

Effet recherché	Opérations disponibles
Augmenter la fréquence d'image des images couleur	Réduire la ROI en mode Couleur / Puissance Activer [B/C Align (Align. B/C)] en mode Couleur / Puissance Réduire [Packet Size (Taille de paquet)] en mode Couleur Réduire [Line Density (Densité ligne)]
Modifier l'effet des images de flux (Résolution et sensibilité)	Régler [Frequence (Fréquence)] Régler [Scale (Échelle)] Régler [Packet Size (Taille de paquet)] Régler [Line Density (Densité ligne)] Régler [Smooth (Lisser)]

- Réglage via le menu d'image :
Utilisez la boule de commande et appuyez sur <Set> ou le bouton multifonction pour procéder au réglage.
- Réglage via le panneau de commande :
Boule de commande, touches du panneau de commande, bouton multifonction ou curseurs.

5.3 Enregistrement rapide des paramètres d'image (QSave)

Accès à l'écran d'enregistrement des paramètres d'image :

- Appuyez sur <Probe> et cliquez sur [QSave].
- Appuyez sur la touche définie par l'utilisateur pour la fonction QSave.
- Enregistrement du réglage des paramètres d'image :
Cliquez sur [Enregistrer] pour enregistrer les valeurs d'image actuelles pour le mode d'examen actif d'une sonde particulière.
- Créer une nouvelle donnée d'examen (en utilisant le réglage des paramètres d'image actuel) :
Pour attribuer un nom à un mode d'examen défini par l'utilisateur, indiquez un nom dans la zone affichée après Enrg sous, puis cliquez sur [Créer] pour enregistrer les paramètres actuels des images, les mesures, les commentaires et les paramètres de repère corporel dans le mode d'examen.
- Rétablir les paramètres par défaut :
Les paramètres du mode d'examen et de la sonde actuels peuvent être rétablis aux données par défaut en cliquant sur [Rest.].

5.4 Mode B

Le mode B est le mode d'imagerie de base. Il affiche les images en temps réel des tissus et organes anatomiques.

5.4.1 Protocole d'examen en mode B

1. Saisissez les informations patient et sélectionnez une sonde compatible ainsi qu'un mode d'examen.
2. Appuyez sur le bouton du panneau de commande afin d'activer le mode B.
3. Réglez les paramètres afin d'optimiser l'image.
4. Effectuez les autres opérations nécessaires (mesures et calculs, par exemple).

En mode d'exploration en temps réel de tous les modes d'image, appuyez sur le bouton du panneau de commande pour revenir au mode B.

5.4.2 Paramètres du mode B

Au cours de l'exploration en mode B, la zone des paramètres d'image est située dans le coin supérieur gauche de l'écran et affiche en temps réel les valeurs des paramètres comme suit :

Affichage	F	D	G	FR	DR	iClear	iBeam	iTouch	Zoom
Paramètre	Fréquence	Prof.	Gain	Fréquence d'image	Plag dynam. mode-B	Apparaissent lorsque la fonction est activée			

5.4.3 Optimisation des images en mode B

Gain

Description Cette fonction permet de régler le gain de toutes les informations reçues en mode B. La valeur en temps réel du gain s'affiche dans la zone des paramètres d'image, dans le coin supérieur gauche de l'écran.

Opération Tournez le bouton <Gain/iTouch> dans le sens des aiguilles d'une montre pour augmenter le gain, ou dans le sens inverse des aiguilles d'une montre pour le diminuer.

La plage est 0-100.

Effets L'augmentation du gain permet d'éclaircir l'image et vous permet de visualiser plus de signaux reçus. Toutefois, il est possible que le bruit augmente également.

Profondeur

Description Cette fonction permet de régler la profondeur d'affichage d'échantillonnage. Sa valeur en temps réel s'affiche dans la zone des paramètres d'image, dans le coin supérieur gauche de l'écran.

Opération Utilisez le bouton <Depth/Zoom> pour régler la profondeur.

Les valeurs de profondeur disponibles varient selon le type de sonde.

Effets L'augmentation de la profondeur permet d'explorer des tissus dans des régions plus profondes alors que sa diminution permet d'explorer des tissus dans des régions peu profondes.

Impacts L'augmentation de la profondeur entraîne une réduction de la fréquence d'image.

TGC

- Description** Afin d'optimiser l'image, l'échographe compense les signaux provenant de tissus profonds. Cette compensation est réalisée par segment d'affichage. Le panneau de commande comporte ainsi 8 curseurs TGC, correspondant aux différentes zones de l'image.
- Opération** Déplacez le curseur TGC vers la droite pour augmenter la compensation de gain dans la zone d'intérêt. Déplacez-le vers la gauche pour réduire la compensation de gain dans la zone d'intérêt. Environ 1,5 s après le réglage, la courbe TGC disparaît.
- Effets** Réglez le gain de signal d'une zone d'image donnée afin d'obtenir une image équilibrée.

Fréquence

- Description** Cette fonction permet de sélectionner la fréquence de fonctionnement de la sonde actuelle. Sa valeur en temps réel s'affiche dans la zone des paramètres d'image, dans le coin supérieur gauche de l'écran (« F » représentant la fréquence en mode B et « FH » la fréquence harmonique).
- Opération** Réglez ce paramètre à l'aide de l'option [Fréquence] du menu d'image ou tournez le bouton <Focus/Freq./THI> sur le panneau de commande (« H » désignant la fréquence harmonique). Les valeurs de fréquence varient en fonction du type de sonde. Sélectionnez la fréquence selon la profondeur de détection et les caractéristiques actuelles des tissus.
- Effets** Plus la fréquence est élevée, plus la résolution dans la zone proche est importante mais plus la force de pénétration est faible. L'imagerie harmonique améliore la résolution dans la zone proche et réduit les basses fréquences ainsi que les bruits de forte amplitude pour une meilleure imagerie des petits organes.

A. Puissance

- Description** Il s'agit de la puissance de l'onde échographique transmise par la sonde. Sa valeur en temps réel s'affiche dans la zone des paramètres d'image, dans le coin supérieur gauche de l'écran.
- Opération** Réglez cette valeur via l'option [A.Power (Puiss. Acoust.)] du menu d'image. La plage est comprise entre 7 % et 100 %, par incréments de 3 %.
- Effets** Généralement, l'augmentation de la puissance sonore augmente la luminosité et le contraste de l'image, ainsi que la force de pénétration.
- Impacts** Vous devez effectuer les examens en tenant compte de la situation réelle et selon le principe ALARA.

Focus

- Description** Il s'agit du réglage focal des faisceaux d'ultrasons. Son symbole «  » s'affiche à droite de l'image.
- Opération** Réglez le nombre de focus via l'option [Nbre Focus] du menu. Réglez la position focale via l'option [Position focus] du menu. En mode B, vous pouvez sélectionner jusqu'à 4 focus.

Effets La zone concernée par ce réglage bénéficie d'un meilleur contraste et d'une plus grande résolution, ce qui permet d'obtenir une image beaucoup plus nette.

Impacts Plus le nombre de focus est élevé, plus la fréquence d'image est basse.

Réglage de l'affichage d'imagerie

Description Vous pouvez obtenir davantage d'informations sans déplacer la sonde ou modifier la position d'échantillonnage.

Plage expl (Plage d'exploration)

1. Pour modifier la plage d'exploration, cliquez sur [FOV] dans le menu d'image pour activer le mode de réglage de la plage FOV et de la position FOV.
2. Appuyez sur <Set> pour passer de la modification de la position FOV à la plage FOV.
3. Tournez la boule de commande pour régler la position FOV ou la plage FOV.

Si vous réglez la plage d'exploration sur la plage la plus grande, la position FOV ne peut pas être modifiée.

La position/plage FOV est disponible uniquement pour les sondes convexes.

Diriger Cette fonction permet de diriger le faisceau transmis par la sonde.

Réglez-la en appuyant sur la touche <Steer> du panneau de commande ou en cliquant sur [Steer (Diriger)] dans le menu d'image.

Les angles de direction disponibles sont les suivants : -6, 0, 6°.

Cette fonction n'est disponible que pour les sondes linéaires.

ExFOV Cliquez sur [ExFov] dans le menu d'image pour activer/désactiver cette fonction.

Pour les sondes linéaires, la fonction ExFOV apparaît sous la forme d'une imagerie trapézoïdale.

Pour les sondes convexes, la fonction ExFOV apparaît sous la forme d'une extension de l'angle d'exploration.

Impacts

Pour étendre la plage d'exploration, sélectionnez une FOV plus large. Notez cependant que la fréquence d'image va diminuer.

Densité ligne

Description Cette fonction détermine la qualité et les informations de l'image.

Opération Réglez cette valeur via l'option [Densité lgn.] du menu.

Niveaux : UH, H, M, L.

Effets Plus la densité de la ligne est élevée, plus la résolution est élevée et plus la fréquence d'image est réduite.

Plage dynamique

Description Cette fonction permet de régler la résolution de l'image B afin de réduire ou d'étendre la plage d'affichage des gris.

La valeur en temps réel de la plage dynamique s'affiche dans la zone des paramètres d'image, dans le coin supérieur gauche de l'écran.

Opération Réglez cette valeur via l'option [Dynamic Range (Plage dynamique)] du menu.

La plage est comprise entre 30 et 220 dB, par incréments de 5 dB.

Effets Plus la plage dynamique est élevée, plus les informations sont précises et plus le contraste est faible. Toutefois, le bruit peut augmenter.

iClear

Description Cette fonction permet d'augmenter le profil de l'image, afin d'en distinguer la bordure.

Opération Réglez cette valeur via l'option [iClear] du menu.

L'échographe propose 5 niveaux de réglage des effets iClear. Le réglage « Arr » signifie que la fonction n'est pas activée. Plus la valeur est élevée, plus l'image est optimisée.

Effets Plus cette valeur est élevée, plus le profil de l'image est net.

Persistance

Description Cette fonction permet de superposer et de faire la moyenne des images B adjacentes afin d'optimiser l'image et de supprimer le bruit de fond.

Opération Réglez cette valeur via l'option [Persistance] du menu.

L'échographe propose 8 niveaux de réglage. Plus la valeur est élevée, plus l'image est optimisée.

Effets Cette fonction permet d'affiner les détails de l'image par la suppression du bruit de fond.

Impacts L'augmentation de cette fonction peut provoquer une perte de signaux.

Rotation/Inversion

Description Cette fonction permet de modifier l'affichage de l'image pour une meilleure observation.

Invers. Pour inverser l'image horizontalement ou verticalement, procédez comme suit : Cliquez sur [Invers.G/D] ou [Invers H/B] dans le menu pour inverser l'image.

Rotation Faites pivoter l'image via l'option [Rotation] du menu.

L'image peut subir une rotation de 0°, 90°, 180° et 270°.

Si l'angle de rotation sélectionné est 90° ou 270°, l'échelle de profondeur s'affiche dans la section supérieure de l'écran.

Lorsque vous inversez une image ou vous lui appliquez une rotation, le repère « M » change de position sur l'écran ; par défaut, le repère « M » est situé dans le coin supérieur gauche de la zone image.

Impacts Cette fonction est disponible en mode d'imagerie en temps réel, figé ou de revue ciné.

iBeam

Description Cette fonction permet de superposer et de faire la moyenne des différents angles de direction afin d'optimiser l'image.

- Opération** Réglez cette valeur via l'option [iBeam] du menu.
Arrêt : iBeam désactivé
Marche : optimisation iBeam maximale
- Effets** Après traitement iBeam, les images présentent un bruit de point réduit et une plus grande résolution, révélant une structure plus détaillée.
- Impacts** iBeam n'est pas disponible lorsque la fonction CDV-étendu est activée.

Fusion auto

- Description** En mode d'affichage à deux fenêtres, lorsque les images des deux fenêtres présentent les mêmes type de sonde, profondeur, niveau d'inversion, niveau de rotation et facteur d'agrandissement, l'échographe les fusionne afin d'étendre la plage d'exploration.
- Opération** Activez ou désactivez cette fonction via l'option [Fus. auto] du menu.
- Impacts** Disponible uniquement pour les sondes linéaires.
Cette fonction est disponible en mode d'imagerie en temps réel, figé ou de revue ciné.

Ech gris

- Description** Cette fonction permet de régler le contraste des échelles de gris pour optimiser l'image.
- Opération** Sélectionnez l'échelle de gris souhaitée à l'aide de l'option [Gray Map (Niv. gris)] du menu.
Le système propose 25 échelles de gris différentes.
- Impacts** Cette fonction est disponible en mode d'imagerie en temps réel, figé ou de revue ciné.

Coloriser et carte des coloris

- Description** Cette fonction offre un traitement d'image basé sur la différence des couleurs et non sur la distinction des niveaux de gris.
- Opération** Activez ou désactivez cette fonction via l'option [Coloris.] du menu.
Sélectionnez la carte des coloris souhaitée à l'aide de l'option [Carte color.] du menu.
La plage de réglage est désactivée et 1-25.
- Impacts** Cette fonction est disponible en mode d'imagerie en temps réel, figé ou de revue ciné.

TSI (IMAGERIE TISSULAIRE SPÉCIFIQUE)

- Description** Cette fonction permet d'optimiser l'image en sélectionnant la vitesse sonore selon les caractéristiques tissulaires.
- Opération** Sélectionnez le mode TSI souhaité via l'option [TSI] du menu.
L'échographe propose quatre niveaux d'optimisation, correspondant à des tissus spécifiques : Général, Muscle, Liq. et Grs.

iTouch

- Description** Cette fonction permet d'optimiser les paramètres d'image en fonction des caractéristiques actuelles des tissus afin d'obtenir un meilleur rendu.

Opération Appuyez sur la touche <Gain/iTouch> du panneau de commande. Son symbole s'affiche dans la zone des paramètres d'image.
Cliquez sur l'option [iTouch] du menu d'image pour régler le gain en mode iTouch, entre -12 et 12 dB.

Invers. Gris

Description inversez la polarité de l'image.

Opération Cliquez sur [Invers gris] pour activer ou désactiver l'inversion d'image.

Impacts La fonction d'inversion de gris est disponible en mode d'imagerie en temps réel, figé ou de revue ciné.

Le réglage des paramètres de post-traitement n'affecte pas la revue ciné.

HScale (Échelle horizontale)

Description Ce paramètre permet d'afficher ou de masquer l'échelle de largeur (échelle horizontale).

L'échelle de l'échelle horizontale est identique à celle de l'échelle verticale (profondeur). Elles changent en mode zoom ou lorsque le numéro de la fenêtre d'image change. Lorsque l'image est inversée, l'échelle horizontale l'est également.

Opération Cliquez sur [HScale (Échelle horizontale)] dans le menu pour afficher ou masquer l'échelle.

LGC

Description Ajustez le gain des lignes d'exploration afin d'augmenter la résolution latérale d'une image.

Opération Cliquez sur [LGC] pour accéder à la boîte de dialogue de réglage.

Les 8 éléments LGC affichés sur l'écran tactile indiquent les zones d'image correspondantes de l'écran d'image.

Cliquez sur [LGC1-8] correspondant pour ajuster le gain. Plus la valeur est élevée, plus le gain est élevé.

En outre, le système offre plusieurs paramètres prédéfinis pour l'imagerie.

5.5 Mode M

5.5.1 Protocole d'examen en mode M

1. Au cours de l'exploration en mode B, sélectionnez une image de bonne qualité et placez la zone d'intérêt au centre de l'image en mode B.
2. Appuyez sur le bouton <M> du panneau de commande, puis faites rouler le boule de commande afin de régler la ligne d'échantillonnage.
3. Appuyez une nouvelle fois sur <M> ou appuyez sur <Update> pour activer le mode M. Vous pouvez alors observer le mouvement des tissus dans les images anatomiques de mode B.
4. Au cours du processus d'exploration, vous pouvez ajuster la ligne d'échantillonnage, le cas échéant.
5. Réglez les paramètres afin d'optimiser les images.
6. Effectuez les autres opérations nécessaires (mesures et calculs, par exemple).

5.5.2 Paramètres du mode M

- Au cours de l'exploration en mode M, la zone des paramètres d'image est située dans le coin supérieur gauche de l'écran et affiche en temps réel les valeurs des paramètres comme suit :

Affichage	F	D	DR	G	V
Paramètre	Fréquence	Prof.	Plage dynamique M	Gain M	Vitesse M

- Au cours de l'imagerie en mode M, vous pouvez passer du menu B au menu M, et inversement, depuis le titre du menu.
- Au cours de l'exploration en mode M, la fréquence et la puissance sonore de la sonde sont synchrones avec les valeurs du mode B.
- Si vous modifiez la profondeur ou la compensation TGC dans une image en mode B, les changements sont automatiquement reflétés dans l'image en mode M.

5.5.3 Optimisation des images en mode M

Gain

Description Cette fonction permet de régler le gain de l'image en mode M. La valeur en temps réel du gain s'affiche dans la zone des paramètres d'image, dans le coin supérieur gauche de l'écran.

Opération Tournez le bouton <Gain/iTouch> dans le sens des aiguilles d'une montre pour augmenter le gain, ou dans le sens inverse des aiguilles d'une montre pour le diminuer.

La plage est 0-100.

Effets L'augmentation du gain permet d'éclaircir l'image et vous permet de visualiser plus de signaux reçus. Toutefois, il est possible que le bruit augmente également.

Position focus

Description Cette fonction permet de modifier la position focale en mode M. Le symbole de la position focale « ◀ ▶ » est affiché à droite de l'image.

Opération Réglez la position focale via l'option [Position focus] du menu.

Affich. format

Description Cette fonction permet de définir le format d'affichage de l'image en mode M par rapport à l'image en mode B.

Opération Réglez cette valeur via l'option [Affich. format] du menu.

L'échographe propose 4 formats d'affichage des images : V1:1, V1:2, V2:1, Plein.

Effets Prenez en compte la situation réelle et effectuez des comparaisons afin d'obtenir l'analyse souhaitée.

Vit.

Description Cette fonction permet de régler la vitesse d'exploration de l'imagerie en mode M. Sa valeur en temps réel s'affiche dans la zone des paramètres d'image, dans le coin supérieur gauche de l'écran.

Opération Modifiez la vitesse via l'option [Speed (Vitesse)] du menu.

L'échographe propose 6 niveaux de réglage. Plus la valeur est faible, plus la vitesse est élevée.

Effets La modification de la vitesse facilite l'identification des troubles dans les cycles cardiaques.

Coloriser et carte des coloris

Description Cette fonction offre un traitement d'image basé sur la différence des couleurs et non sur la distinction des niveaux de gris.

Opération Activez ou désactivez cette fonction à l'aide de l'option [Coloris.] du menu. Sélectionnez la carte des coloris souhaitée à l'aide de l'option [Carte color.] du menu.

La plage de réglage est désactivée et 1-25.

Impacts Cette fonction est disponible en mode d'imagerie en temps réel, figé ou de revue ciné.

Ech gris

Description Permet de régler le contraste des échelles de gris pour optimiser l'image.

Opération Sélectionnez l'échelle de gris souhaitée à l'aide de l'option [Gray Map (Niv. gris)] du menu.

Le système propose 25 échelles de gris différentes.

Impacts Cette fonction est disponible en mode d'imagerie en temps réel, figé ou de revue ciné.

Renf contour

Description Cette fonction permet d'augmenter le profil de l'image, afin d'en distinguer la bordure.

Opération Réglez cette valeur via l'option [Renf contour] du menu.

L'échographe propose 14 niveaux de renfort du contour. Le réglage « Arr » signifie que la fonction n'est pas activée. Plus la valeur est élevée, plus l'image est optimisée.

Impacts Un renfort du contour élevé peut provoquer une augmentation du bruit.

Plage dynamique

Description Permet de régler la résolution de contraste d'une image et de réduire ou d'agrandir la plage d'affichage des gris. La valeur en temps réel de la plage dynamique s'affiche dans la zone des paramètres d'image, dans le coin supérieur gauche de l'écran.

Opération Réglez cette valeur via l'option [Dynamic Range (Plage dynamique)] du menu.

La plage est comprise entre 30 et 220 dB, par incréments de 5 dB.

Effets Plus la plage dynamique est élevée, plus les informations sont précises et plus le contraste est faible. Toutefois, le bruit peut augmenter.

Attén. M

Description Cette fonction permet de traiter les lignes d'exploration des images M afin d'en éliminer le bruit de fond et de les rendre plus nettes.

Opération Réglez cette valeur via l'option [Attén. M] du menu.
L'échographe propose 14 niveaux de réglage. Plus la valeur est élevée, plus l'effet est marqué.

5.6 Optimisation des images en mode Couleur

Le mode Couleur permet de détecter les informations d'imagerie couleur, la couleur servant à déterminer le sens et la vitesse de circulation du sang.

De manière générale, la couleur située au-dessus de la barre des couleurs indique une circulation en direction de la sonde, tandis que celle située en dessous de la barre indique une circulation partant de la sonde. Plus la couleur est claire, plus la circulation est rapide et plus la couleur est foncée, plus la circulation est lente.

5.6.1 Protocole d'examen en mode Couleur

1. Au cours de l'exploration en mode B, sélectionnez une image de bonne qualité et placez la zone d'intérêt au centre de cette image.
2. Appuyez sur <Color> pour activer le mode B+Couleur. Utilisez la boule de commande et la touche <Set> pour modifier la position et la taille de la zone d'intérêt (ROI).
3. Réglez les paramètres d'image au cours de l'exploration afin d'obtenir des images optimisées.
4. Effectuez les autres opérations nécessaires (mesures et calculs, par exemple).

5.6.2 Optimisation des images en mode Couleur

- Au cours de l'exploration en mode PW/Couleur, la zone des paramètres d'image est située dans le coin supérieur gauche de l'écran et affiche en temps réel les valeurs des paramètres comme suit :

Paramètre	F	G	PRF	WF
Signification	Fréquence	Gain en mode Couleur	Fréquence de répétition des impulsions	Filtre de paroi en mode Couleur

- En mode Couleur, la puissance sonore est synchrone avec la valeur du mode B. Si vous modifiez la profondeur ou le zoom dans une image en mode B, le changement est automatiquement répercuté sur l'image en mode Couleur.

5.6.3 Optimisation des images en mode Couleur

Fréquence

Description Il s'agit de la fréquence de fonctionnement de la sonde en mode Couleur. Sa valeur en temps réel s'affiche dans la zone des paramètres d'image, dans le coin supérieur de l'écran.

Opération Réglez ce paramètre à l'aide de l'option [Fréquence] du menu d'image ou tournez le bouton <Focus/Freq./THI> sur le panneau de commande.

Les valeurs de fréquence varient selon la sonde. Veillez à sélectionner la valeur de fréquence selon la profondeur de détection nécessaire et les caractéristiques actuelles des tissus.

Effets Plus la fréquence est élevée, plus la résolution axiale diminue et plus la force de pénétration est importante.

Gain en mode Couleur

Description Il s'agit de la sensibilité globale aux signaux de flux ; cette fonction permet de régler le gain en mode Couleur. La valeur en temps réel du gain s'affiche dans la zone des paramètres d'image, dans le coin supérieur droit de l'écran.

Opérations Tournez le bouton <Gain/iTouch> dans le sens des aiguilles d'une montre pour augmenter le gain, ou dans le sens inverse des aiguilles d'une montre pour le diminuer.

La plage est 0-100.

Effets L'augmentation du gain augmente le signal de flux ainsi que le bruit. En revanche, un gain trop faible peut provoquer une perte de signaux.

Diriger

Description Cette fonction permet de régler la ROI du flux couleur en variant les angles d'orientation tout en maintenant immobile la sonde linéaire.

Opérations Réglez cette fonction en appuyant sur la touche <Steer> du panneau de commande ou en cliquant sur [Steer (Diriger)] dans le menu d'image.

Effets Cette fonction permet de régler l'angle d'exploration des sondes linéaires, de manière à modifier l'angle entre le faisceau de transmission et l'orientation du flux.

Impacts Cette fonction est valable uniquement pour les sondes linéaires.

Échelle

Description Cette fonction permet de régler la plage de vitesse du flux couleur, en modifiant la valeur PRF de l'échographe. La valeur en temps réel de la PRF s'affiche dans la zone des paramètres d'image, dans le coin supérieur droit de l'écran.

Opérations Appuyez sur la touche <Scale> du panneau de commande et tournez le bouton multifonction de droite pour effectuer le réglage.

La plage de réglage varie selon la fréquence, la sonde et la profondeur. Veillez donc à prendre en compte la situation réelle.

Effets Cette fonction permet d'obtenir une image du flux couleur plus nette. Pour observer des flux sanguins lents, utilisez une PRF basse ; pour observer des flux sanguins rapides, utilisez une PRF élevée.

Impacts Un risque d'aliasing peut survenir si des flux sanguins rapides sont observés alors qu'une échelle basse est utilisée.

A l'inverse, si une échelle élevée est utilisée, il est possible que les flux sanguins lents ne soient pas détectés.

Ligne base

Description Il s'agit de la vitesse zéro (0) sur l'échelle. Lors du réglage de cette fonction, prenez en compte la situation réelle afin d'obtenir un affichage du flux optimal.

Opérations Appuyez sur la touche <Baseline> du panneau de commande et tournez le bouton multifonction de droite pour effectuer le réglage.

Une valeur positive augmente les signaux au-dessus de la ligne de base ; une valeur négative augmente les signaux au-dessous de la ligne de base.

Invers.

- Description** Cette fonction permet de régler le mode d'affichage du flux couleur en inversant l'échelle des couleurs.
- Opérations** Activez ou désactivez cette fonction via l'option [Invert (Inverti)] du menu d'image.
Sélectionnez « Inversion Auto » dans [Setup (Configuration)] → [System Preset (Système)] → [Image]. La barre des couleurs peut s'inverser automatiquement lorsque le flux couleur est orienté selon un certain angle, afin de mieux distinguer le sens du flux.

Priorité

- Description** Cette fonction permet de régler les niveaux d'affichage des flux (signaux gris par rapport aux signaux couleur).
- Opérations** Cliquez sur l'option [Priorité] du menu d'image pour sélectionner la valeur.
La plage est de 0-100 %.
Une valeur élevée privilégie l'affichage des signaux couleur ; une valeur basse privilégie l'affichage des signaux gris.

Taille paq.

- Description** Cette fonction indique le niveau de détection du flux et permet de régler la précision du flux couleur.
- Opérations** Cliquez sur l'option [Packet Size (Taille de paquet)] du menu d'image pour régler la valeur.
L'échographe propose 4 niveaux de réglage. 0 indique qu'il n'y a aucun contrôle de la taille du paquet. Plus la valeur est élevée, plus la sensibilité est importante.
- Effets** Plus la taille du paquet est élevée, plus la sensibilité d'indication du flux est élevée (flux lent).
- Impacts** Le réglage de la taille du paquet peut provoquer une modification de la fréquence d'image.

Persistence

- Description** Cette fonction permet de régler le lissage temporel de l'image en mode Couleur.
- Opérations** Cliquez sur l'option [Persistence (Persistence)] du menu d'image.
L'échographe propose 5 niveaux de réglage. 0 signifie que la fonction n'est pas activée. Plus la valeur est élevée, plus l'effet est marqué.

WF (filtre de paroi)

- Description** Cette fonction permet d'isoler les signaux de flux sanguins lents dans le but d'obtenir des informations pertinentes. Elle permet également de régler la fréquence de filtrage. La valeur en temps réel s'affiche dans la zone des paramètres d'image, dans le coin supérieur droit de l'écran.
- Opérations** Cliquez sur l'option [WF] du menu d'image.
L'échographe propose 8 niveaux de réglage. Veillez donc à prendre en compte la situation réelle.
- Impacts** Il peut résulter une perte des signaux de flux.

Carte coul.

- Description** Cette fonction est une combinaison de plusieurs paramètres d'image et indique l'effet d'affichage de l'image couleur.
- Opérations** Cliquez sur l'option [Color Map (Carte coul.)] du menu d'image pour sélectionner une carte.
- L'échographe propose 21 échelles différentes. Parmi elles, le groupe V, qui comprend 11 échelles ordinaires, et le groupe VV, qui comporte 10 échelles 2D.

Larg B/C

- Description** Cette fonction permet de définir et limiter la largeur maximale de l'image en mode B de sorte qu'elle soit identique à celle de la ROI en mode Couleur.
- Opérations** Activez ou désactivez cette fonction via l'option [Larg B/C] du menu d'image.
- Impacts** Lorsque cette fonction est activée, la fréquence d'image augmente.

Sync dble

- Description** Cette fonction permet de synchroniser l'affichage de l'image en mode B et de l'image en mode Couleur.
- Opérations** Activez ou désactivez cette fonction via l'option [Dual Live (Dual temps réel)] du menu d'image.
- Lorsque cette fonction est activée, le moniteur affiche automatiquement deux fenêtres (une pour l'image B et une pour l'image Couleur).

Densité ligne

- Description** Cette fonction détermine la qualité et les informations de l'image.
- Opérations** Réglez cette valeur via l'option [Densité lgn.] du menu d'image.
- L'échographe propose 4 niveaux de réglage : H, L, UH, M.
- Effets** Plus la densité de la ligne est élevée, plus la résolution est élevée.
- Impacts** Plus la densité de la ligne est élevée, plus la fréquence d'image est réduite.

Réglage de la ZDI

- Description** Cette fonction permet de régler la largeur et la position de la ROI en mode Couleur.
- Opérations** Lorsque la ROI est une ligne pointillée, modifiez ses dimensions à l'aide de la boule de commande.
- Lorsque la ROI est une ligne pleine, modifiez sa position à l'aide de la boule de commande.
- Appuyez sur <Set> pour basculer entre la ligne pleine et la ligne pointillée.
- Impacts** Plus la ROI est grande, plus la fréquence d'image, la résolution et la sensibilité des couleurs sont faibles.

Lisser

- Description** Cette fonction permet d'éliminer le bruit de fond et de lisser les images.
- Opérations** Réglez cette valeur via l'option [Smooth (Lisser)] du menu d'image.
- L'échographe propose 5 niveaux de réglage. Plus la valeur est élevée, plus l'effet est marqué.

5.7 Optimisation des images en mode Puissance

Le mode Puissance permet d'afficher une image non directionnelle du flux sanguin représentant l'intensité, par opposition à la vitesse du flux.

PuissDir (mode puissance directionnelle) fournit des informations supplémentaires sur la direction du flux vers la sonde ou partant de celle-ci.

5.7.1 Procédures de base de l'imagerie en mode Puissance

1. Au cours de l'exploration en mode B + Couleur, sélectionnez une image de bonne qualité et placez la zone d'intérêt au centre de cette image.
2. Cliquez sur [Power] dans le menu d'image pour accéder au mode B + Puissance. Modifiez l'emplacement de la zone d'intérêt (ROI) à l'aide de la boule de commande et appuyez sur la touche <Set> pour confirmer le réglage. Utilisez la boule de commande pour modifier les dimensions et la position de la ROI.
3. Réglez les paramètres d'image au cours de l'exploration en mode B + Puissance afin d'obtenir des images optimisées.
4. Effectuez les autres opérations nécessaires (mesures et calculs, par exemple).

5.7.2 Paramètres des images en mode Puissance

- Au cours de l'exploration en mode Puissance, la zone des paramètres d'image est située dans le coin supérieur droit de l'écran et affiche en temps réel les valeurs des paramètres comme suit :

Paramètre	F	G	PRF	WF
Signification	Fréquence	Gain en mode Puissance	Fréquence de répétition des impulsions	Filtre de paroi en mode Puissance

- En mode Puissance, la puissance sonore est synchrone avec la valeur du mode B. Si vous modifiez la profondeur dans une image en mode B, le changement est automatiquement reflété dans l'image en mode Puissance.

Les paramètres communs aux modes B et Couleur ne sont pas repris ici. Pour plus d'informations, veuillez vous reporter aux sections appropriées. La section suivante décrit uniquement les paramètres spécifiques au mode Puissance.

5.7.3 Optimisation des images en mode Puissance

Gain en mode Puissance

Description Il s'agit de la sensibilité globale des signaux de flux ; cette fonction permet de régler le gain en mode Puissance.

La valeur en temps réel du gain s'affiche dans la zone des paramètres d'image, dans le coin supérieur droit de l'écran.

Opérations Tournez le bouton <Gain/iTouch> pour régler le gain.
La plage est 0-100.

Effets L'augmentation du gain augmente le signal de flux ainsi que le bruit. En revanche, un gain trop faible peut provoquer une perte de signaux.

Carte Puissance

- Description** Cette fonction indique l'effet d'affichage de l'image en mode Puissance.
Les cartes disponibles pour l'image en mode Puissance sont regroupées en deux catégories : les cartes Puissance et les cartes PuissDir.
- Opérations** Pour sélectionner une carte, tournez le bouton situé sous [Map (Éch)] dans le menu d'image.
L'échographe propose 8 types de carte : les cartes P0-3 correspondent aux cartes du mode Puissance ; les cartes Dp0-3 correspondent aux cartes du mode PuissDir.
Les cartes Puissance fournissent des informations à propos du flux sanguin et sont très sensibles aux flux lents.
Les cartes PuissDir vous renseignent sur le sens de circulation des flux.

Plage dynamique

- Description** Cette fonction permet de régler le transformation de l'intensité d'écho en signaux couleur.
- Opérations** Cliquez sur l'option [Plage dyn.] du menu d'image pour régler la plage dynamique.
La plage est de 10-70 dB, par incréments de 5 dB.
- Effets** L'augmentation de la plage dynamique permet une plus grande sensibilité à la détection des signaux de faible puissance, augmentant dès lors la plage d'affichage des signaux.

5.8 Mode Doppler PW

Le mode PW (mode Doppler à ondes pulsées) sert à indiquer le sens et la vitesse du flux sanguin sur un graphique spectral en temps réel. L'axe horizontal représente le temps tandis que l'axe vertical correspond au glissement de fréquence Doppler.

Le mode PW permet d'examiner la vitesse, le sens et les diverses caractéristiques d'un flux sur un site donné.

5.8.1 Procédures de base de l'imagerie en mode PW

1. Au cours de l'exploration en mode B ou B + Couleur (Puissance), sélectionnez une image de bonne qualité et placez la zone d'intérêt au centre de cette image.
Appuyez sur <PW> pour régler la ligne d'échantillonnage.
 - Le volume d'échantillonnage s'affiche dans la zone des paramètres d'image, dans le coin supérieur droit de l'écran, comme illustré ci-après.



PW
SVD 63.5
SV 0.5
Angle 0°

Réglage la ligne d'échantillonnage PW	VE
	Angle
	SVD

2. Faites rouler la boule de commande vers la gauche et la droite pour régler la position de la ligne d'échantillonnage, et vers le haut et le bas pour régler la valeur SVD. Réglez l'angle et la taille SV selon la situation réelle.
3. Appuyez sur <PW> ou sur <Update> pour revenir au mode PW et effectuez l'examen. Vous pouvez également régler la taille SV, l'angle et la profondeur en mode exploration en temps réel.
4. Réglez les paramètres d'image au cours de l'exploration en mode PW afin d'obtenir des images optimisées.
5. Effectuez les autres opérations nécessaires (mesures et calculs, par exemple).

5.8.2 Paramètres des images en mode PW

Au cours de l'exploration en mode PW, la zone des paramètres d'image est située dans le coin supérieur droit de l'écran et affiche en temps réel les valeurs des paramètres comme suit :

Paramètre	F	G	PRF	WF	SVD	VE	Angle
Signification	Fréquence	Gain	PRF	Filtre de paroi	Position SV	Taille SV	Angle

- Si vous modifiez la profondeur dans une image en mode B, le changement est automatiquement reflété dans l'image en mode PW.

5.8.3 Optimisation des images en mode PW

Gain

Description Cette fonction permet de régler le gain du diagramme du spectre. La valeur en temps réel du gain s'affiche dans la zone des paramètres d'image, dans le coin supérieur droit de l'écran.

Opérations Tournez le bouton [Gain/iTouch] pour régler le gain.
La plage est 0-100.

Effets L'augmentation du gain permet d'éclaircir l'image et vous permet de visualiser plus de signaux reçus. Toutefois, il est possible que le bruit augmente également.

Fréquence

Description Il s'agit de la fréquence de fonctionnement de la sonde en mode PW. Sa valeur en temps réel s'affiche dans la zone des paramètres d'image, dans le coin supérieur gauche de l'écran.

Opération Sélectionnez la valeur de fréquence à l'aide de l'option [Fréquence] du menu d'image ou tournez le bouton <Focus/Fréq/THI> sur le panneau de commande.
Les valeurs de fréquence varient en fonction du type de sonde.
Sélectionnez la fréquence selon la profondeur de détection et les caractéristiques actuelles des tissus.

Effets Plus la fréquence est élevée, plus la résolution et la sensibilité sont importantes et plus la force de pénétration est faible.

Ligne base

Description Il s'agit de la vitesse zéro (0) dans le spectre.

Opérations Appuyez sur la touche <Baseline> du panneau de commande et tournez le bouton multifonction de droite pour effectuer le réglage.

Effets Cette fonction modifie la plage de vitesses du flux afin d'optimiser l'image.

PW Steer

Description Cette fonction permet de régler les angles de la ligne d'échantillonnage.

Opérations Réglez cette fonction en appuyant sur la touche <Steer> du panneau de commande ou en cliquant sur [Steer (Diriger)] dans le menu d'image.

Effets Cette fonction permet d'orienter le faisceau, de manière à modifier l'angle entre le faisceau et le sens du flux, tout en maintenant immobile la sonde linéaire.

Les valeurs des angles de direction varient d'une sonde à l'autre.

Cette fonction est valable uniquement pour les sondes linéaires.

Invers.

Description Cette fonction permet de régler l'affichage du spectre.

Opérations Activez ou désactivez cette fonction via l'option [Invert (Inverti)] du menu d'image.

Sélectionnez « Inversion Auto » dans « [Setup (Configuration)]→[System Preset (Système)]→[Image]. Le spectre peut s'inverser automatiquement lorsque le flux couleur est orienté selon un certain angle, afin de faciliter la distinction du sens du flux pour l'opérateur.

Échelle

Description Cette fonction permet de régler la plage de vitesses du flux, en modifiant la valeur PRF de l'échographe.

La valeur en temps réel de la PRF s'affiche dans la zone des paramètres d'image, dans le coin supérieur droit de l'écran.

Opérations Appuyez sur la touche <Scale> du panneau de commande et tournez le bouton multifonction de droite pour effectuer le réglage.

Effets Cette fonction permet d'obtenir une image du flux couleur plus nette.

Pour observer des flux sanguins lents, utilisez une PRF basse ; pour observer des flux sanguins rapides, utilisez une PRF élevée.

Impacts Un risque d'aliasing peut survenir si des flux sanguins rapides sont observés alors qu'une échelle basse est utilisée.

A l'inverse, si une échelle élevée est utilisée, il est possible que les flux sanguins lents ne soient pas détectés.

Filtre de paroi

Description Cette fonction permet d'isoler les signaux de flux sanguins lents dans le but d'obtenir des informations pertinentes. Elle permet également de régler la fréquence de filtrage. La valeur en temps réel s'affiche dans la zone des paramètres d'image, dans le coin supérieur droit de l'écran.

Opérations Réglez cette valeur à l'aide de l'option [WF] du menu d'image.

L'échographe propose 7 niveaux de réglage du filtre de paroi.

Impacts Il peut résulter une perte des signaux de flux lents.

Rés T/F

- Description** Cette fonction permet d'équilibrer la résolution temporelle et la résolution spatiale.
- Opérations** Réglez cette valeur à l'aide de l'option [T/F Res (Rés T/F)] du menu d'image. L'échographe propose 5 niveaux de réglage.

Plage dynamique

- Description** La plage dynamique correspond aux informations transformées en échelle de gris à partir de l'intensité des signaux d'écho.
- Opérations** Réglez cette valeur à l'aide de l'option [Plage dyn.] du menu d'image. La plage est de 24 à 72 dB, par incréments de 2 dB.
- Effets** Plus la plage dynamique est élevée, plus les informations sont précises et plus le contraste est faible. Toutefois, le bruit peut augmenter.

HPRF

- Description** Le mode HPRF sert lorsque les vitesses détectées dépassent les capacités de traitement de l'échelle Doppler PW actuellement sélectionnée ou lorsque la zone anatomique sélectionnée est trop profonde pour l'échelle Doppler PW actuellement sélectionnée.
- Opérations** Activez ou désactivez cette fonction via l'option [HPRF] du menu d'image.
- Effets** La fonction HPRF permet d'étendre la plage de détection des flux sanguins rapides.

Vit.

- Description** Cette fonction permet de régler la vitesse d'exploration de l'imagerie en mode PW.
- Opérations** Cliquez sur l'option [Speed (Vitesse)] du menu d'image. L'échographe propose 6 niveaux de réglage. Plus la valeur est faible, plus la vitesse est élevée.
- Effets** La modification de la vitesse facilite l'identification des cycles cardiaques et la détection des détails.

Affich. format

- Description** Cette fonction permet de définir le format d'affichage des image en mode PW par rapport aux image en mode B.
- Opérations** Cliquez sur l'option [Format Affich] du menu d'image pour régler cette fonction. Options : V2:1, V1:2, V1:1, Plein.

Audio

- Description** Cette fonction permet de régler le son de sortie dans le diagramme du spectre.
- Opérations** Cliquez sur l'option <Audio> du menu d'image pour régler le volume. La plage est de 0-100 %.
- Effets** L'utilisation d'un son de sortie facilite l'identification des caractéristiques et de l'état du flux sanguin.

Coloriser et carte des coloris

- Description** Cette fonction offre un traitement d'image basé sur la différence des couleurs et non sur la distinction des niveaux de gris.
- Opération** Activez ou désactivez cette fonction à l'aide de l'option [Coloris.] du menu.
Sélectionnez la carte des coloris souhaitée à l'aide de l'option [Carte color.] du menu.
La plage de réglage est désactivée et 1-25.
- Impacts** Cette fonction est disponible en mode d'imagerie en temps réel, figé ou de revue ciné.

Ech gris

- Description** Permet de régler le contraste des échelles de gris pour optimiser l'image.
- Opération** Sélectionnez l'échelle de gris souhaitée à l'aide de l'option [Gray Map (Niv. gris)] du menu.
Le système propose 25 échelles de gris différentes.
- Impacts** Cette fonction est disponible en mode d'imagerie en temps réel, figé ou de revue ciné.

Duplex/Triplex

- Description** Cette fonction permet de synchroniser l'affichage de l'image B (image B + Couleur) et de l'image PW.
- Opérations** Cliquez sur l'option [Duplex]/[Triplex] du menu d'image pour activer ou désactiver la synchronisation.

Calcul auto

- Description** Cette fonction permet de tracer le spectre et de calculer les paramètres de l'image en mode PW. Les résultats s'affichent dans la fenêtre des résultats.
- Calcul auto** Activez ou désactivez la fonction de calcul automatique à l'aide de l'option [Cal auto] du menu d'image.
- Paramètre de calcul automatique** Sélectionnez les paramètres dans la boîte de dialogue qui apparaît en cliquant sur [Param. cal auto] du menu d'image.
- Cycle de calcul automatique** Cette fonction permet de définir le nombre de cycles cardiaques pour le calcul automatique.
Cliquez sur [Auto Calc Cycle (Cycle(s) calcul auto)] du menu d'image pour sélectionner le nombre de cycles.
- Opérations** En mode exploration en temps réel, les résultats affichés proviennent du calcul du dernier cycle cardiaque.
En mode figé ou ciné, les résultats affichés sont calculés à partir de la zone en cours de sélection.

Tracé

- Plg. tracé** Cette fonction permet de définir la plage du tracé de l'onde Doppler dans le diagramme du spectre. Elle s'applique à la fonction Calcul auto.
Modifiez la plage du tracé via l'option [Espace tracé] du menu d'image.
Les sélections disponibles sont les suivantes : Ht, Bas, Tout.

VE

Description Cette fonction permet de régler la position et la taille du volume d'échantillonnage (SV) en mode PW. Les valeurs SV et SVD (profondeur du volume d'échantillonnage) en temps réel s'affichent dans la zone des paramètres d'image, dans le coin supérieur droit de l'écran.

Taille SV Cliquez sur [SV] dans le menu d'image pour régler la taille SV.
Valeur : 0,5-20 mm.

SVD Faites rouler la boule de commande pour sélectionner la profondeur SV.

Effets Plus la taille SV est petite, plus le résultat est précis. Et avec une taille SV élevée, vous obtenez davantage de détails.

iTouch

Description Cette fonction permet d'optimiser les paramètres d'image en fonction des caractéristiques actuelles des tissus afin d'obtenir un meilleur rendu.

Opérations Appuyez sur la touche <Gain/ iTouch> du panneau de commande pour activer cette fonction.

Angle

Description Cette fonction permet de régler l'angle entre le vecteur Doppler et le flux sanguin afin d'évaluer la vitesse de manière plus précise.

La valeur en temps réel de l'angle s'affiche dans la section droite du diagramme du spectre.

Opérations Cliquez sur l'option <Angle> du menu d'image pour régler cette fonction.
La plage est de -89 à 89°, par incréments de 1°.

Angle rapi.

Description Cette fonction permet de régler l'angle plus rapidement, par incréments de 60°. La valeur en temps réel s'affiche dans la section droite du diagramme du spectre.

Opérations Cliquez sur l'option [Angle rapide] du menu d'image.
L'échographe propose 3 niveaux de réglage rapide : -60°, 0° et 60°.

5.9 Mode M anatomique (Free Xros M)



ATTENTION :

Les images en mode M anatomique et les images en mode M anatomique couleur sont fournies à titre de référence uniquement. Elles ne sont pas destinées à des fins de confirmation d'un diagnostic. Veuillez comparer les images avec celles d'autres machines ou faire un diagnostic basé sur des méthodes non échographiques.

Pour une image mode M traditionnel, la ligne M suit les faisceaux transmis par la sonde. Il est dès lors difficile d'obtenir un plan correct pour les patients qui ne peuvent pas être déplacés facilement, d'où des difficultés d'acquisition d'images. Toutefois, en mode M anatomique, vous pouvez manipuler la ligne M et la déplacer dans n'importe quelle position, à différents angles. L'échographe prend en charge l'exploration M anatomique (y compris le mode Free Xros M) dans les modes d'imagerie 2D (mode B, mode Couleur, mode Puissance et mode TVI).

■ Configuration de la touche de raccourci

Vous pouvez prédéfinir une touche utilisateur pour activer le mode Free Xros M. Pour cela, procédez comme suit : [Setup (Configuration)] → [System Preset (Système)] → [Key Config (Configuration des touches)].

■ Procédures d'imagerie Free Xros M

1. En mode 2D ou M en temps réel, réglez la sonde et l'image afin d'obtenir le plan souhaité. Vous pouvez également sélectionner les fichiers Ciné 2D souhaités.
2. Cliquez sur [Free Xros M] dans le menu d'image du mode B pour accéder au mode Free Xros M, ou appuyez sur la touche définie par l'utilisateur.
3. Réglez la ligne M pour obtenir des images optimisées et les informations nécessaires.

■ En mode d'affichage à deux ou quatre fenêtres, le mode Free Xros M est activé pour la fenêtre active.

L'imagerie Free Xros M est prise en charge sur l'image B, l'image B+M et l'image B+Puissance/Couleur/TVI figées.

5.9.1.1 Paramètres des images Free Xros M

- Les paramètres communs au mode M ne sont pas repris ici. Pour plus d'informations, veuillez vous reporter à la section appropriée. La section suivante décrit uniquement les paramètres spécifiques au mode Free Xros M.

Affichage/masquage de la ligne M

Description L'échographe affiche 1 ligne M.

Affichage de la ligne actuelle Appuyez sur la ligne M verte.

Impacts La seule ligne M de l'écran ne peut pas être cachée.

Changement de ligne M

Description Cette opération permet de basculer entre les lignes M du mode Free Xros M.

Opérations Appuyez sur <Set> pour masquer ou afficher les lignes M, et sur <Cursor> pour afficher le curseur.

La ligne M activée apparaît en vert.

Réglage de la ligne M

Description Cette opération permet de régler la position et l'angle de la ligne M.

Opérations ● Réglage de la position

Une fois la ligne M activée, faites rouler la boule de commande vers la gauche et la droite pour régler la position. Une flèche à l'extrémité de la ligne indique l'orientation de celle-ci.

● Réglage de l'angle

Lorsque la ligne M est activée, utilisez la boule de commande pour régler le point pivot de la ligne et réglez la valeur de l'angle à l'aide de l'élément [Angle] du menu.

La plage est comprise entre 0 et 360, par incréments de 1.

5.9.1.2 Désactivation du mode Free Xros M

Cliquez sur [Free Xros M], ou appuyez sur la touche ou sur la touche Free Xros M définie par l'utilisateur pour quitter le mode Free Xros M.

5.10 TDI (IMAGERIE DOPPLER TISSULAIRE)



ATTENTION : La fonction TDI est fournie à titre de référence uniquement. Elle n'est pas destinée à des fins de confirmation d'un diagnostic.

Le mode TDI (Tissue Doppler imaging - imagerie Doppler tissulaire) est destiné à fournir des informations sur les mouvements tissulaires lents et de grande amplitude, et s'applique en particulier dans le cadre de l'analyse du mouvement cardiaque.

L'échographe propose 3 types de mode TDI :

- Imagerie de vitesse du tissu (TVI) : ce mode d'imagerie détecte le mouvement tissulaire et fournit des informations relatives à son orientation et sa vitesse. De manière générale, une couleur chaude indique un mouvement en direction de la sonde, tandis qu'une couleur froide indique un mouvement partant de la sonde.
 - Imagerie d'énergie du tissu (TEI) : ce mode d'imagerie reflète l'état du mouvement cardiaque en affichant l'intensité du tissu ; plus la couleur est claire, plus l'intensité est faible.
 - Imagerie Doppler de vitesse du tissu (TVD) : ce mode d'imagerie fournit des informations quantifiées quant à l'orientation et la vitesse du tissu.
- Seules la sonde 35C20EA prend en charge la fonction TDI.

5.10.1 Procédures de base de l'imagerie TDI

- Activation du mode TDI
 - Cliquez sur [TDI] dans le menu d'image ou appuyez sur la touche définie par l'utilisateur sur le panneau de commande en exploration en temps réel pour activer les modes :
 - En mode B ou B+Couleur : pour passer en mode TVI.
 - En mode Puissance : pour passer en mode TEI.
 - En mode PW : pour passer en mode TVD.
- Changement de sous-modes TDI

En mode TDI, appuyez sur <Color> ou <PW> ou cliquez sur [Power] pour basculer entre les différents modes.
- Désactivation du mode TDI
 - Appuyez sur <TDI> pour quitter le mode TDI et activer les modes d'imagerie générale.
 - Sinon, appuyez sur le bouton du panneau de commande pour revenir au mode B.

5.10.2 Paramètres des images en mode TDI

- Au cours de l'exploration en mode TDI, la zone des paramètres d'image est située dans le coin supérieur droit de l'écran et affiche en temps réel les valeurs des paramètres comme suit :

- TVI/TEI

Paramètre	F	G	PRF	WF
Signification	Fréquence	Gain	PRF	Filtre de paroi

- TVD

Paramètre	F	G	PRF	WF	SVD	VE	Angle
Signification	Fréquence	Gain	PRF	Filtre de paroi	Position SV	Taille SV	Valeur de l'angle

5.10.3 Optimisation des images en mode TDI

Certains paramètres réglables des différents sous-modes TDI sont similaires à ceux des modes flux couleur (Couleur, PW et Puissance). Pour plus d'informations, veuillez vous reporter aux sections appropriées.

5.11 iScape

La fonction d'imagerie panoramique iScape étend la plage d'exploration en reconstituant une seule image B développée à partir de plusieurs images B individuelles. Utilisez cette fonction pour visualiser une main ou une thyroïde complète, par exemple.

Pendant l'exploration, déplacez la sonde suivant un mouvement linéaire de manière à acquérir une série d'images B. Le système regroupe alors ces images pour former une seule image B développée en temps réel. L'échographe prend également en charge la reconstitution « aller-retour ».

Une fois l'image développée obtenue, vous pouvez lui appliquer une rotation, la déplacer selon une trajectoire linéaire, l'agrandir, ajouter des commentaires ou des repères corporels, ou relever des mesures sur celle-ci.

Vous pouvez appliquer la fonction d'imagerie panoramique iScape sur des images B (puissance) en temps réel avec toutes les sondes de type linéaire, convexe, ainsi qu'avec les sondes à déphasage.

 ATTENTION :	<p>L'imagerie panoramique iScape reconstruit l'image développée à partir d'images individuelles. La qualité des images reconstruites dépend de l'utilisateur et exige des compétences supplémentaires, ainsi que de la pratique, pour maîtriser totalement le résultat. Par conséquent, les résultats de vos mesures sont susceptibles d'être inexacts. Faites preuve de prudence lorsque vous effectuez des mesures en mode iScape. Une vitesse douce et constante contribuera à produire une image optimale.</p>
--	---

Conseils :

- iScape est un module facultatif. Ses fonctions ne sont disponibles que si le module a été installé sur l'échographe.
- En mode iScape, l'affichage de lignes de guide-aiguille pour biopsie n'est pas autorisé.

5.11.1 Procédures de base de l'imagerie iScape

Pour réaliser une imagerie iScape :

1. Raccordez une sonde compatible iScape adéquate. Assurez-vous qu'il y a suffisamment de gel de couplage sur la zone d'exploration.

2. Activation de l'imagerie iScape :
 - Cliquez sur l'élément [iScape] du menu d'image ou appuyez sur la touche iScape définie par l'utilisateur du panneau de commande. (Vous pouvez prédéfinir une touche utilisateur via [Setup (Configuration)] → [System Preset (Système)] → [Key Config (Configuration des touches)].)
3. Optimisez l'image en mode B :

En mode de préparation de l'acquisition, cliquez sur le titre du menu pour accéder aux options d'optimisation des images en mode B. Effectuez une mesure ou ajoutez un commentaire/repère corporel à l'image, le cas échéant.
4. Procédez à l'acquisition de l'image comme suit :

Cliquez sur le titre du menu [iScape] pour activer le mode de préparation de l'acquisition iScape. Cliquez sur [Start Capture (Démarrer capture)] ou appuyez sur la touche <Update> du panneau de commande pour lancer l'acquisition. Pour plus d'informations, veuillez vous reporter à la section « 5.11.2 Acquisition d'image ».

Le système passe en mode de visualisation des images une fois l'acquisition terminée. Vous pouvez alors procéder à diverses opérations, dont le réglage des paramètres. Pour plus d'informations, reportez-vous à la section « 5.11.3 Visualisation iScape ».
5. Quittez iScape :
 - Appuyez sur <Freeze> ou sur <Update> pour revenir au mode de capture.
 - Appuyez sur le bouton pour revenir au mode B.

5.11.2 Acquisition d'image

Pour créer une image iScape, vous devez vous baser sur une image 2D optimisée. Cette image 2D sert de ligne médiane pour l'image iScape ensuite créée.

1. Appuyez sur la touche <Update> ou cliquez sur l'option [Start Capture (Démarrer capture)] du menu d'image pour commencer l'acquisition d'image iScape.
2. Effectuez l'exploration lentement afin d'obtenir une seule image de toute la plage d'exploration. Si vous n'êtes pas satisfait de l'image, vous pouvez l'effacer et la retracer.
3. Mettez fin à l'acquisition de l'image :

Pour terminer l'acquisition de l'image, procédez comme suit :

- Cliquez sur [Stop Capture (Arrêter Capture)] dans le menu d'image, ou
- Appuyez sur la touche <Update> ou <Freeze>, ou
- Attendez jusqu'à l'arrêt automatique de l'acquisition.

Une fois l'acquisition terminée, l'image panoramique s'affichera à l'écran. Le système passe alors en mode de visualisation iScape.

Conseils :

- Au cours de l'acquisition, aucun paramètre n'est réglable et certaines fonctions, comme les mesures, les commentaires et les repères corporels, ne sont pas disponibles.
- ROI : elle correspond à un cadre vert sur l'image, qui détermine la bordure entre les images fusionnées et les images non terminées.
- Conseils à propos de la vitesse de la sonde : au cours de la coupe d'image, le système indique, par des messages et des couleurs, la vitesse de déplacement de la sonde. Les explications sont énoncées ci-dessous :

État	Couleur ROI	Astuces
Vitesse trop faible	Bleu	Vitesse de déplacement de la sonde trop faible
Vitesse adaptée	Vert	Néant.
Vitesse trop élevée	Rouge	Vitesse de déplacement de la sonde trop élevée

Conseils et précautions pour un mouvement uniforme :

- Assurez-vous qu'il y a suffisamment de gel de couplage sur la zone d'exploration.
- Déplacez toujours la sonde lentement et sans discontinuer. Pour des résultats optimaux, déplacez la sonde entre 1 cm/s et 3 cm/s).
- Veillez à maintenir un contact constant sur toute la longueur de l'image développée. Ne soulevez pas la sonde de la surface de la peau.
- Veillez à maintenir la sonde perpendiculaire à la surface de la peau. Au cours de l'exploration, ne balancez pas, ne faites pas pivoter ou n'inclinez pas la sonde.
- L'échographe accepte une plage correcte de vitesses de mouvement. Évitez les changements brusques de vitesse.
- En règle générale, si vous explorez à des profondeurs élevées, réduisez la vitesse d'acquisition.

5.11.3 Visualisation iScape

Une fois l'acquisition terminée, le système effectue le collage des images et active le mode de visualisation iScape.

En mode de visualisation iScape, vous pouvez effectuer les opérations suivantes :

- Réglage des paramètres d'image. Pour plus d'informations, veuillez vous reporter à la section « 5.11.3.1 Réglage des ».
- Zoom d'image. Pour plus d'informations, veuillez vous reporter à la section « 5.11.3.2 Zoom de l'image ».
- Rotation d'image. Pour plus d'informations, veuillez vous reporter à la section « 5.11.3.3 Rotation de l'image ».
- Réalisation de mesures, ajout de commentaires et de repères corporels. Pour plus d'informations, veuillez vous reporter à la section « 5.11.3.4 Mesures, commentaires et repères corporels ».

5.11.3.1 Réglage des paramètres d'image

En mode de visualisation d'image, vous pouvez régler les paramètres suivants :

- Taille d'image
Cliquez sur [Actual Size (Taille réelle)] pour afficher l'image à sa taille réelle.
Cliquez sur [Fit Size (Ajuster la taille)] pour adapter la taille d'affichage de l'image à la fenêtre actuelle. Il s'agit du format par défaut de l'échographe.
- Teinte
Cliquez sur [Tint Map (Teinte)] dans le menu pour régler ce paramètre.
- Règle
Cliquez sur [Ruler (Règle)] dans le menu pour masquer ou afficher la règle autour de l'image.

5.11.3.2 Zoom de l'image

Appuyez sur le bouton <Depth/Zoom> du panneau de commande pour activer le mode zoom. Tournez le bouton pour agrandir/réduire l'image panoramique.

- Tournez dans le sens des aiguilles d'une montre pour agrandir l'image.
- Tournez dans le sens contraire des aiguilles d'une montre pour réduire l'image.
- Déplacez l'image agrandie à l'aide de la boule de commande.
- Appuyez de nouveau sur le bouton <Depth/Zoom> pour quitter le mode zoom.
- Lorsque l'image affichée est plus grande que la zone de l'image, la vignette correspondante s'affiche automatiquement.

5.11.3.3 Rotation de l'image

Pour un plus grand confort de visualisation, vous pouvez faire pivoter l'image en cliquant sur l'option [Rotation] du menu d'image.

5.11.3.4 Mesures, commentaires et repères corporels

En mode de visualisation iScape, vous pouvez réaliser des mesures et ajouter des commentaires et repères corporels. Vous pouvez procéder de la même manière qu'en mode B.

REMARQUE :

1. Sur une image collée, la précision des mesures peut être dégradée. Faites preuve de prudence lorsque vous effectuez des mesures sur une image iScape.
2. Si au cours du nouveau tracé, une trace est laissée, n'effectuez pas de mesure sur cette trace.

5.11.3.5 Évaluation de la qualité d'image

Plusieurs variables peuvent affecter la qualité d'image. Il est donc important d'évaluer la qualité et le contenu de l'image avant de procéder au diagnostic ou à des mesures sur celle-ci.

REMARQUE : L'imagerie panoramique iScape est destinée aux médecins et aux utilisateurs expérimentés de l'échographe. L'opérateur doit être en mesure de reconnaître les artefacts susceptibles de produire une image non fiable ou non optimale.

Les artefacts susceptibles de produire des images de mauvaise qualité sont indiqués ci-après. Si la qualité d'image ne satisfait pas les critères suivants, vous devez supprimer les images et recommencer l'acquisition.

- L'image doit être continue (aucune partie de l'image ne bouge soudainement ou ne disparaît).
- Aucune ombre ne doit apparaître sur le plan d'exploration, aucune absence de signal ne doit être détectée.
- Le profil de la zone anatomique doit être net sur tout le plan d'exploration sans aucune déformation.
- La ligne cutanée est continue.
- Les images sont acquises sur le même plan.
- Aucune zone étendue ne doit apparaître sombre dans l'image.

5.11.4 Revue ciné

Cliquez sur [Review Cine (Revoir Ciné)] dans le menu d'image en mode de visualisation des images panoramiques pour activer le mode de revue ciné. En mode de revue ciné, un repère d'image vert situé à gauche de l'écran indique la séquence de l'image actuellement revue sur l'image panoramique.

En mode de revue ciné :

- Faites rouler la boule de commande pour examiner une par une les images acquises.
- Cliquez sur [Auto Play (Lecture Auto)] pour démarrer ou arrêter la lecture auto.
- En mode de lecture auto, cliquez sur [Auto Play (Lecture Auto)] dans le menu d'image ou appuyez/tournez le bouton correspondant pour modifier la vitesse de lecture.
- Sélectionnez une image, puis cliquez sur [Set First Frame (Déf. Première image)] pour définir le point de départ. Sélectionnez une autre image, puis cliquez sur [Set End Frame (Déf. Dernière image)] pour définir le point final. En mode de lecture auto, la zone de revue se situe entre le point de départ et le point final préalablement définis.

- Cliquez sur l'option [Return (Retour)] du menu d'image pour quitter le mode de revue ciné. L'image panoramique s'affiche à l'écran.
- En mode de revue ciné, appuyez sur <Freeze> sur le panneau de commande pour revenir au mode de préparation de l'acquisition.

5.12 3D/4D

5.12.1 Avant l'utilisation

5.12.1.1 Qualité des images Smart 3D

REMARQUE : Conformément au principe ALARA (valeur la plus faible qu'il soit raisonnablement possible d'atteindre), essayez de réduire le temps de balayage après l'obtention d'une imagerie 3D de bonne qualité.

La qualité des images restituées en mode Smart3D est étroitement liée à la situation fœtale, à l'angle du plan tangent B et à la technique d'exploration. La description suivante se sert de l'imagerie d'un visage fœtal comme exemple, l'imagerie des autres parties s'effectue de la même manière.

■ Situation fœtale

(1) Age gestationnel

Les fœtus âgés de 24 à 30 semaines sont les plus adaptés à l'imagerie 3D.

(2) Présentation corporelle fœtale

Recommandée : céphalique, face vers le haut (figure a) ou vers le côté (figure b).

NON recommandée : céphalique, face vers le bas (figure c).

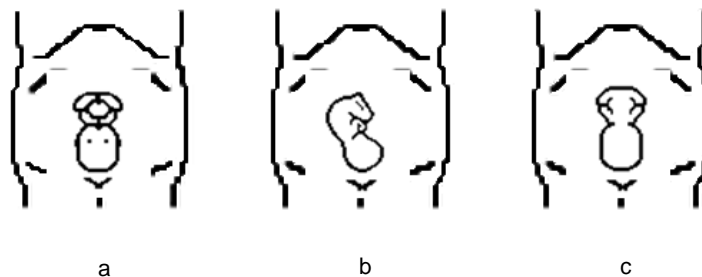

(3) Isolation du liquide amniotique (LA)

La région souhaitée est correctement isolée par le liquide amniotique.

La région à explorer par imagerie n'est pas recouverte par les membres ni par le cordon ombilical.

(4) Le fœtus reste immobile. En cas de mouvement fœtal, vous devez explorer à nouveau la région au moment de l'immobilisation du fœtus.

■ Angle d'un plan tangent B

Le plan tangent optimal pour l'imagerie Smart 3D du visage fœtal est la coupe sagittale du visage. Afin d'assurer une bonne qualité d'image, il est préférable d'explorer la surface maximale du visage et de maintenir la continuité du contour.

■ Qualité d'image en mode B (qualité d'image 2D)

Avant d'ouvrir le mode capture Smart 3D, optimisez l'image en mode B afin d'assurer :

- Un contraste élevé entre la région souhaitée et le LA environnant.
- Une délimitation claire de la région souhaitée.
- Un faible niveau de bruit de la zone de LA.

■ Technique d'exploration

- Stabilité : le corps, le bras et le poignet doivent se déplacer doucement afin d'éviter toute distorsion de l'image 3D restructurée.
- Lenteur : déplacez ou faites pivoter la sonde de manière lente.
- Uniformité : déplacez ou faites pivoter la sonde à une vitesse constante.

REMARQUE :

1. Une région comportant une image valable en mode B ne sera peut-être pas optimale pour l'imagerie Smart 3D. Par exemple, une isolation adéquate du LA sur un plan de coupe ne signifie pas que la totalité de la région souhaitée est isolée par du LA.
2. Il faut davantage de pratique pour obtenir un nombre élevé d'images Smart 3D réussies.
3. Même lorsque la situation du fœtus est bonne, l'acquisition d'une image Smart 3D valable peut nécessiter plusieurs explorations.

5.12.2 Aperçu

Les données échographiques basées sur les méthodes d'imagerie tridimensionnelles peuvent servir à visualiser n'importe quelle structure qui ne pourrait pas être scrutée en mode 2D standard afin d'améliorer la compréhension des structures complexes.

■ Termes

- Volume : contenu tridimensionnel.
- Données volumiques : ensemble de données d'images d'un objet 3D rendu à partir d'une séquence d'images 2D.
- Image 3D (VR) : image affichée pour représenter les données volumiques.
- Point de vue : position de visualisation des données volumiques pour obtenir l'image 3D.
- Image de coupe (ou rendu multiplans, également appelé MPR) : plans tangents de l'image 3D obtenus par algorithme. Comme indiqué dans l'illustration ci-dessous, le plan parallèle à XY est la coupe C, le plan parallèle à XZ est la coupe B et le plan parallèle à YZ est la coupe A. La sonde se déplace le long de l'axe X.
- ROI (Zone d'intérêt) : champ volumique utilisé pour déterminer la hauteur et la largeur du volume d'exploration.
- VOI (Valeur d'intérêt) : champ volumique utilisé pour déterminer la zone d'un plan de coupe pour l'imagerie 3D.

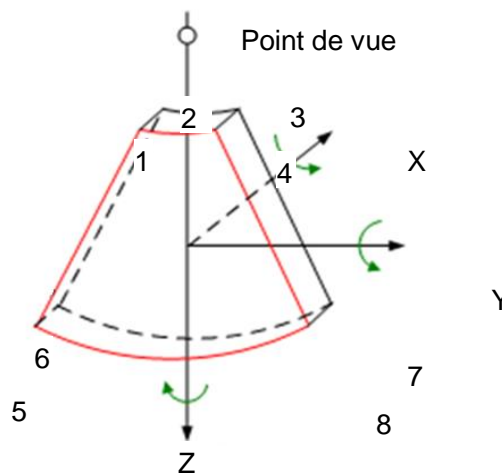

■ ZDI et VDI

Avant le lancer l'acquisition des images une fois le système en mode d'imagerie Smart 3D, une image en mode B accompagnée de la ROI s'affiche à l'écran. Une ligne (illustrée sur la figure ci-dessous) indiquant la position du bord supérieur de la VOI se trouve à l'intérieur de la ROI.

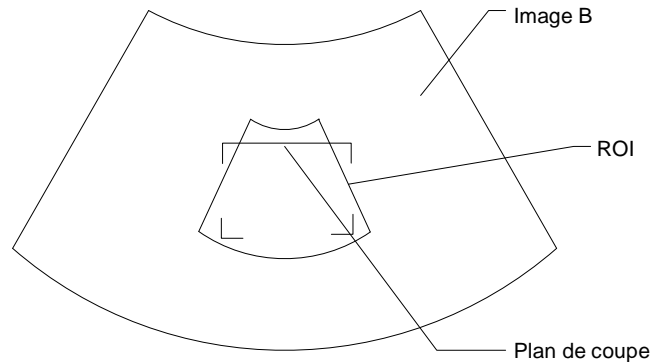

● Taille et position de la ROI

Utilisez la boule de commande pour modifier les dimensions et la position de la ROI. Appuyez sur la touche <Set> pour basculer entre le réglage des dimensions (ligne pointillée) et le réglage de la position (ligne pleine, avec une petite case dans chaque coin de la ROI).

● Réglage de la VOI de courbe

Utilisez la boule de commande pour modifier la position de la VOI de courbe. Appuyez sur la touche <Set> pour basculer entre la modification de la ROI et celle de la VOI de courbe.

Cette fonction permet de modifier la forme courbée de la coupe de VDI la plus proche, ce qui facilite l'observation des données de volume concernées.

Elle peut être réglée aussi bien en mode de préparation de l'acquisition que dans les coupes A, B et C en mode revue. Un point de contrôle en forme de triangle s'affiche sur la VOI de courbe.

En fonction du sens de visualisation, l'orientation et la forme (ligne pleine ou pointillée) de la VOI de courbe varient :

Vue	VOI de courbe
H/B	Dans la partie supérieure de la VOI de courbe
D/U	Dans la partie inférieure de la VOI de courbe
G/D	Dans la partie gauche de la VOI de courbe
D/G	Dans la partie droite de la VOI de courbe
F/B	Pointillés
B/F	Pointillés

■ Réglage des paramètres d'image

- En mode d'imagerie Smart 3D comme dans les autres modes, le bouton multifonction s'utilise pour régler les paramètres.
- Vous devez : appuyer sur <Cursor> pour afficher le curseur, utiliser la boule de commande pour placer le curseur sur le paramètre cible sur le menu, et appuyer sur la touche <Set> pour régler des paramètres.

■ Définition du sens de la visualisation 3D

La zone d'intérêt (ROI), également appelée « cadre de rendu », contient la section du volume que vous souhaitez représenter. Les objets extérieurs à ce cadre ne sont dès lors pas inclus dans le processus de rendu et sont coupés (cette opération est importante en mode de rendu de surface afin de garantir un axe de vision dégagé). La ROI peut correspondre ou non à la VOI.

Vous pouvez régler le sens de la visualisation de la ROI.

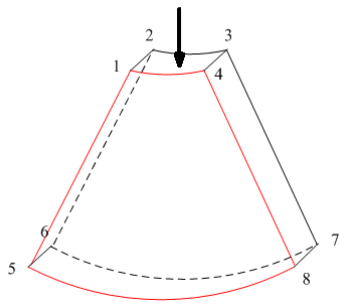

a

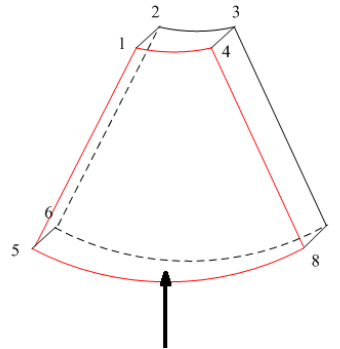

b

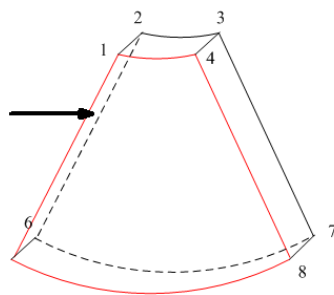

c

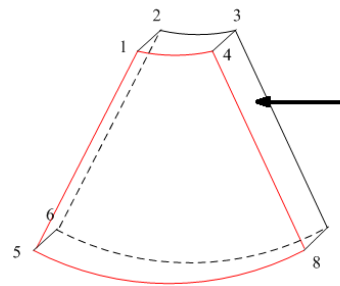

d

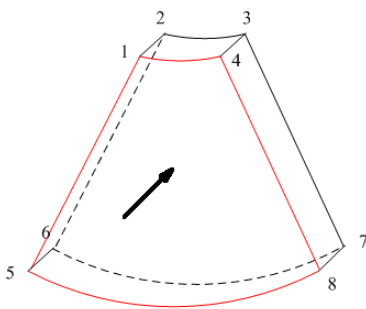

e

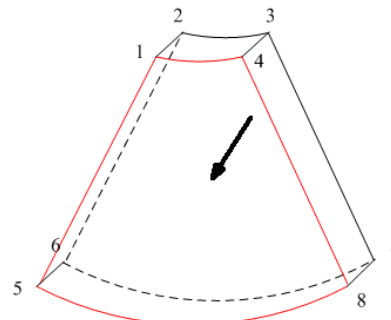

f

Vue direction

a. Haut/Bas	b. Bas/Haut
c. Gauche/Droite	d. Droite/Gauche
e. Avant/Arrière	f. Arrière/Avant

■ Polygone

Lorsque vous affichez une image Smart 3D sur le moniteur, il est parfois difficile de reconnaître l'orientation. Pour vous aider, le système affiche un dessin tridimensionnel qui illustre l'orientation. Sur ce dessin, le plan bleu présente le départ de l'acquisition des images tandis que le plan rouge présente la fin de l'acquisition des images. En outre, le plan jaune du polygone présente la position du plan de coupe. Reportez-vous à l'image ci-dessous :

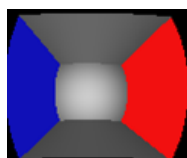

Polygone



ATTENTION : Les images échographiques sont fournies à titre de référence uniquement. Elles ne sont pas destinées à des fins de confirmation d'un diagnostic. Soyez prudent afin d'éviter des erreurs de diagnostic.

5.12.3 3D statique

Le mode 3D statique permet l'acquisition d'images uniques 3D. La sonde exécute l'exploration automatiquement.

La sonde D6-2EA prend en charge l'imagerie 3D statique.

5.12.3.1 Procédures de base de l'imagerie 3D statique

Pour réaliser une imagerie 3D statique :

1. Sélectionnez la sonde et le mode d'examen appropriés. Vérifiez que la sonde est suffisamment recouverte de gel pour l'exploration.
2. Obtenez une image 2D.
Vérifiez que les points suivants sont respectés :
 - Un contraste élevé entre la région souhaitée et le LA environnant (liquide amniotique).
 - Une délimitation claire de la région souhaitée.
 - Un faible niveau de bruit de la zone de LA.
3. Appuyez sur <3D/4D> pour activer le mode de préparation de l'acquisition 3D statique, puis définissez la ROI et le VOI courbé.

Pour régler la ROI :

- En mode de préparation de l'acquisition : faites rouler la boule de commande pour modifier la taille et la position de la ROI, ainsi que le VOI courbé. Appuyez sur la touche <Set> pour basculer entre le réglage de la taille de la ROI, de la position de la ROI et du VOI courbé.
- Dessinez un cercle autour de la zone d'intérêt. Le système positionnera la ROI sur cette région. Au besoin, vous pouvez régler la taille et la position de la ROI.

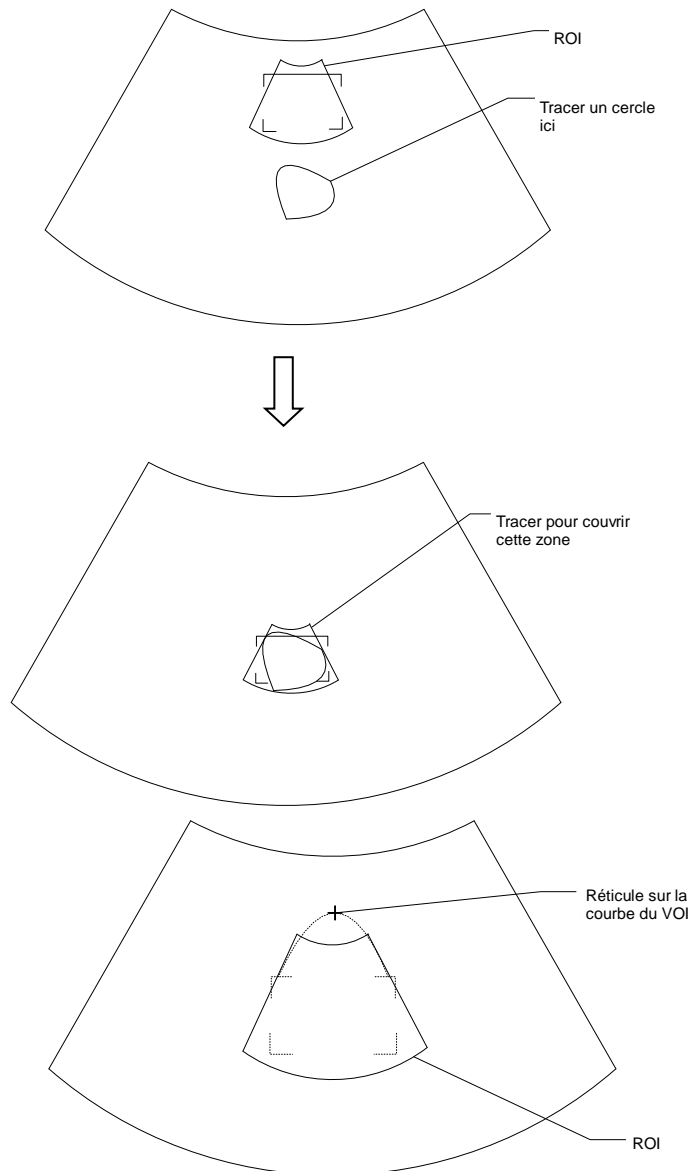

Pour régler la ROI :

- Définissez la ROI sur l'image 2D ayant la coupe la plus grande du visage du fœtus.
- Définissez la ROI un peu plus grande que la tête du fœtus.

REMARQUE : Lors de la définition de la ROI, essayez d'éliminer les données inutiles afin de réduire les données volumiques, ainsi que le temps de stockage, de traitement et de rendu des images.

4. Sélectionnez un mode de rendu et réglez les paramètres [Angle] et [Image Quality (Qualité image)] en conséquence.
5. Appuyez sur <Update> sur le panneau de commande pour lancer l'acquisition de l'image 3D.

Le système passe en mode de visualisation des images 3D, une fois l'acquisition terminée.

En mode de visualisation d'images, vous pouvez paramétrer la VOI, modifier les images et effectuer d'autres opérations.

6. Quittez la 3D statique.

Appuyez sur ou <3D/4D> pour activer le mode B.

5.12.3.2 Préparation de l'acquisition 3D statique

Description des paramètres :

Type	Paramètre	Description
Réglage des paramètres	Angle	Fonction : permet de définir la portée de l'imagerie. Plage : 10 à 70°.
	Qualité	Fonction : permet de régler la qualité d'image en modifiant la densité de la ligne. La qualité des images peut affecter la vitesse d'imagerie : plus la qualité de l'image est bonne, plus l'opération est longue. Plage : Bas2, Bas1, Moy., Haut1, Haut2
Mode de rendu	Surface	Fonction : permet de définir Surface comme mode de rendu des images 3D. Cette fonction est utile pour l'imagerie de surface, comme le visage, la main ou le pied du fœtus. Conseil : Vous pouvez avoir à régler le seuil pour délimiter clairement le corps.
	Max.	Fonction : permet de définir Max. comme mode de rendu des images 3D. Affiche l'intensité d'écho maximum dans le sens d'observation. Cette fonction est utile pour visualiser les structures osseuses.
	Min.	Fonction : permet de définir Min. comme mode de rendu des images 3D. Affiche l'intensité d'écho minimum dans le sens d'observation. Cette fonction est utile pour visualiser les vaisseaux et les structures creuses.
	Rayon X	Fonction : permet de définir Rayon X comme mode de rendu des images 3D. Affiche la valeur moyenne de l'ensemble des valeurs de gris dans la ZDI. Rayon X : utilisé pour l'imagerie des tissus ayant différentes structures internes ou des tissus tumoraux.
	iLive	Fonction : iLive améliore la qualité des images en ajoutant un effet de rendu de lumière à la méthode traditionnelle. Cette fonction prend en charge le mode d'éclairage global ainsi que le mode de diffusion partielle, ce qui permet de révéler la texture des tissus humains de manière encore plus claire.

5.12.3.3 Visualisation des images 3D statiques

Activation/Désactivation de la visualisation des images

- Pour activer la visualisation des images :
Le système passe en mode visualisation, une fois l'acquisition des images terminée.
- Quitter:
Pour revenir à la préparation de l'acquisition des images 3D/4D, appuyez sur <Update> ou <Freeze>.

Activation du rendu MPR

Cliquez sur [VR/MPR] pour activer le rendu MPR ou l'image 3D (VR).

Visualisation du rendu MPR

Dans l'affichage réel, différentes couleurs pour le cadre de la fenêtre et la ligne de coupe permettent d'identifier les rendus MPR A, B et C.

- La fenêtre A est bleue, comme les lignes (représentant le rendu MPR A) affichées dans les deux autres fenêtres.
- La fenêtre B est jaune, comme les lignes (représentant le rendu MPR B) affichées dans les deux autres fenêtres.
- La fenêtre C est orange, comme les lignes (représentant le rendu MPR C) affichées dans les deux autres fenêtres.

Les positions des deux autres rendus MPR sont indiquées dans le plan sélectionné. Vous pouvez utiliser la boule de commande pour modifier la position.

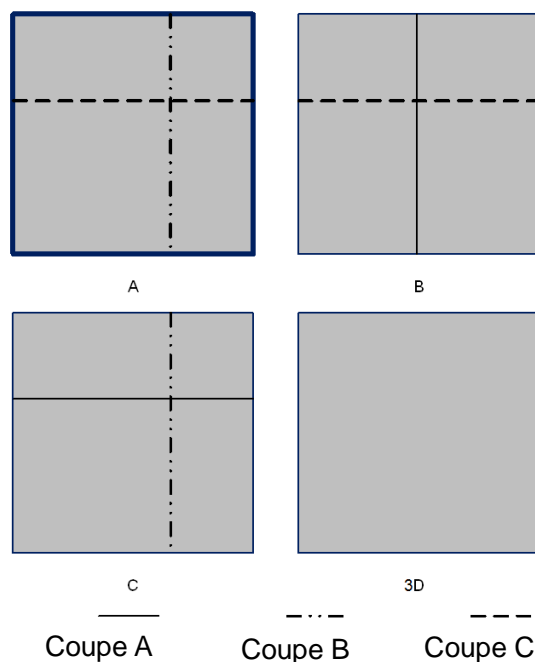

Vue direction

La zone d'intérêt (ROI), également appelée « cadre de rendu », contient la section du volume que vous souhaitez représenter. Les objets extérieurs à ce cadre ne sont donc pas inclus dans le processus de rendu et supprimés (opération importante en mode Surface pour obtenir une ligne de vue dégagée). Ceci peut ou non correspondre au VOI.

Vous pouvez régler le sens de la visualisation de la ROI.

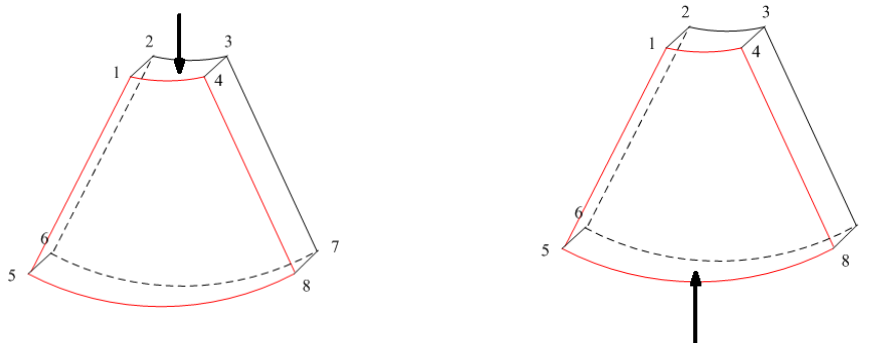

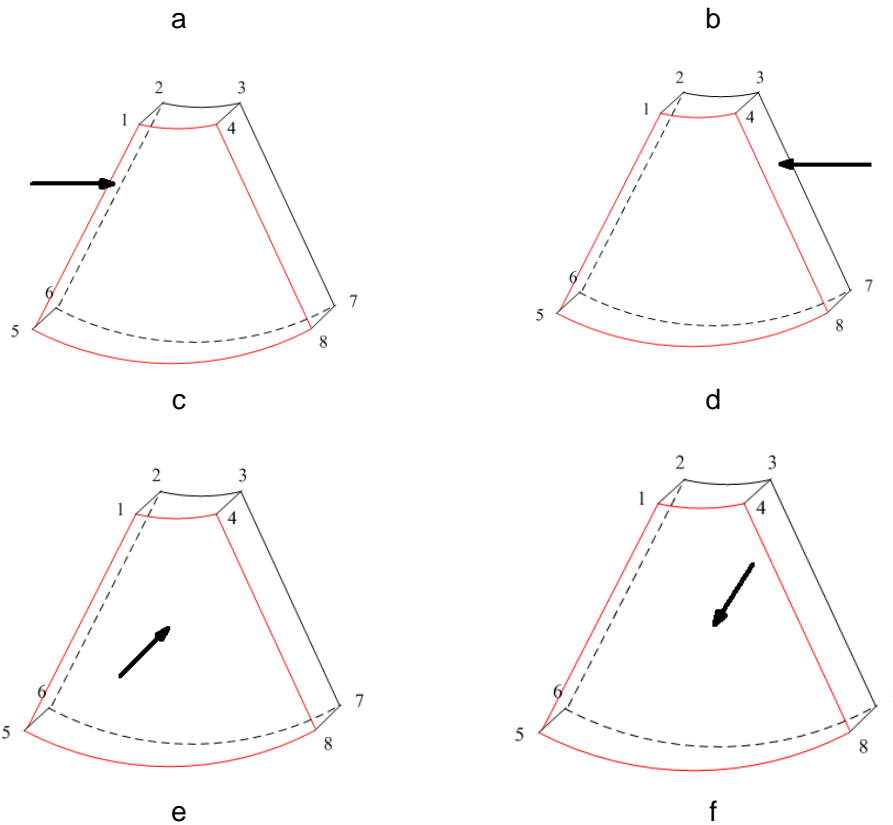

Vue direction

a. Haut/Bas	b. Bas/Haut
c. Gauche/Droite	d. Droite/Gauche
e. Avant/Arrière	f. Arrière/Avant

Réglage du VOI

■ VOI On (VOI activé)

L'image VR donne des informations sur le VOI.

1. En mode de visualisation des images, cliquez sur [VOI] pour l'activer.
2. Utilisez la boule de commande pour régler la taille et la position du VOI, et le VOI courbé. Appuyez sur <Set> pour passer d'un mode de réglage à l'autre. Vous pouvez également utiliser la fonction [Slice (Coupe)] pour ajuster la position relative des rendus MPR afin d'obtenir des coupes de l'image VR.

■ VOI Off (VOI désactivé)

L'image VR donne des informations sur la ROI.

Cliquez sur [VOI] pour le désactiver. L'image de la ROI s'affiche sur l'écran. Faites rouler la boule de commande pour observer le rendu MPR.

■ Accepter VOI

1. Cette fonction est généralement utilisée pour l'observation des MPR et pour la détermination de la position relative du rendu MPR par rapport à l'image VR.
2. Cliquez sur [Accept VOI (Accepter VOI)].
3. Sélectionnez le rendu MPR souhaité en cliquant sur [A], [B], [C] ou [VR].

4. Faites rouler la boule de commande pour observer le rendu MPR actif. Les deux autres rendus MPR sont modifiés proportionnellement. Vous pouvez également utiliser la fonction [Slice (Coupe)] pour régler la position relative des rendus MPR afin d'obtenir des coupes de l'image VR.

En mode Accepter VOI, lorsque l'image VR ou le rendu MPR perpendiculaire à la visualisation est actif, le point central de l'image VR apparaît. Réglez la position à l'aide de la boule de commande.

Paramètres de rendu des images

En mode de visualisation des images, définissez le rendu des images en réglant les paramètres concernés.

Description des paramètres de rendu :

Appuyez sur [VR/MPR] sur l'écran pour sélectionner les réglages des paramètres VR ou MPR.

- Si [VR] est affiché en vert, le réglage de paramètres est réalisé sur l'image VR.
- Si [MPR] est affiché en vert, le réglage de paramètres est réalisé sur le rendu MPR.

Les paramètres réglables sont les suivants :

Paramètre	Description
Seuil	<p>Fonction : permet de définir le seuil du rendu de l'image VR. L'image VR est rendue à l'aide du signal entre les seuils supérieur et inférieur.</p> <p>Lorsque les signaux sont reçus, du plus petit au plus grand, ils sont divisés en différents niveaux attribués dans la plage de 0 à 100 %. Les seuils inférieur et supérieur définissent une plage où le système doit être conservé pour restituer l'image VR.</p> <p>Le seuil inférieur peut éliminer les bruits et les échos de plage inférieure, contribuant ainsi à une image plus nette et plus lisse.</p> <p>Plage : 0 à 100 %.</p> <p>Disponible en mode de rendu de surface uniquement.</p>
Opacité	<p>Fonction : permet de définir la valeur de transparence du rendu de l'image VR.</p> <p>Plage : 0 à 100 %.</p> <p>Plus le chiffre est faible, plus l'échelle des gris est transparente.</p>
Lisser	<p>Fonction : permet de définir le lissé de l'image VR.</p> <p>Sélection : 0-20. 0 correspond à aucun effet lissé ; la plage 0-20 correspond à 21 effets d'incrémentation.</p> <p>Astuce : Un lissé insuffisant peut rendre l'image floue, et un lissé excessif peut déformer l'image.</p>
Luminosité	<p>Fonction : permet de définir la luminosité de l'image VR.</p> <p>Plage : 0 à 100 %. 0 % représente la luminosité minimale, tandis que 100 % représente la luminosité maximale.</p>
Contraste	<p>Fonction : permet de définir le contraste de l'image VR.</p> <p>Plage : 0 à 100 %.</p>
Teinte	<p>Active ou désactive la carte des teintes. Sélection : Arr, 1-25.</p>
Rotation rapide	<p>Rotation rapide de l'image VR.</p> <p>Sélection : 0°, 90°, 180°, 270°.</p>

Paramètre	Description
iClear	Améliore le profil de l'image en mode B afin d'obtenir une meilleure définition des bordures. Plage : Arr, 1-4.
Face+	Optimisez le signal de la zone du visage pour réduire le bruit de la zone LA et améliorer le rapport signal-bruit de la zone du visage, rendre le visage plus plein pour obtenir facilement l'image du visage du fœtus. Plage : 0-3.

■ Réinitialiser courbe

Paramètre	Description
Réinit. Ori.	Réinitialisation de la rotation du volume, des décalages et du zoom à son état d'origine.
Réinitialiser courbe	Réinitialisation de la courbe à son état d'origine.
Tout réinitialiser	Réinitialisation du volume à son orientation et ses paramètres d'origine.

■ Mode de rendu

Paramètre	Description
Gris/inversion	Surface Fonction : permet de configurer Surface comme mode de rendu VR. Cette fonction est utile pour l'imagerie de surface, comme le visage, la main ou le pied du fœtus. Conseil : Vous pouvez avoir à régler le seuil pour délimiter clairement le corps.
	Max. Fonction : permet de configurer Max. comme mode de rendu VR. Affiche l'intensité d'écho maximum dans le sens d'observation. Cette fonction est utile pour visualiser les structures osseuses.
	Min. Fonction : permet de configurer Min. comme mode de rendu VR. Affiche l'intensité d'écho minimum dans le sens d'observation. Cette fonction est utile pour visualiser les vaisseaux et les structures creuses.
	Rayon X Fonction : permet de définir Rayon X comme mode de rendu VR. Affiche la valeur moyenne de l'ensemble des valeurs de gris dans la ROI. Rayon X : utilisé pour l'imagerie des tissus ayant différentes structures internes ou des tissus tumoraux.
<p>Les quatre modes de rendu ci-dessus peuvent être appliqués à la fois aux modes d'échelle de gris et d'inversion.</p> <p>L'inversion consiste à inverser l'échelle de gris de l'image, afin d'améliorer l'observation des régions à faible écho, comme les vaisseaux, les kystes, etc.</p> <p>Une fois la fonction activée, les paramètres du mode de rendu sont remplacés par les paramètres inverses correspondants.</p>	

Rotation d'une image

L'échographe prend en charge les modes de rotation suivants :

- Rotation axiale
- Rotation auto
- Rotation axiale
 - La rotation axiale consiste à faire pivoter l'image active par rapport à l'axe X, Y ou Z.
 - Procédures
 - a) Sélectionnez l'image actuelle.
 - b) Tournez les boutons appropriés pour faire pivoter l'image :
 - Pour faire pivoter l'image par rapport à l'axe X : tournez le bouton <Scale> du panneau de commande dans le sens des aiguilles d'une montre. L'image pivote vers la droite par rapport à l'axe X. Tournez le bouton dans le sens inverse des aiguilles d'une montre et l'image pivote vers la gauche.
 - Pour faire pivoter l'image par rapport à l'axe Y : tournez le bouton <Baseline> du panneau de commande dans le sens des aiguilles d'une montre. L'image pivote l'image vers la droite par rapport à l'axe Y. Tournez le bouton dans le sens inverse des aiguilles d'une montre et l'image pivote vers la gauche.
 - Pour faire pivoter l'image par rapport à l'axe Z : tournez le bouton <PW> du panneau de commande dans le sens des aiguilles d'une montre et l'image pivote vers la droite par rapport à l'axe Z. Tournez le bouton dans le sens inverse des aiguilles d'une montre et l'image pivote vers la gauche.
- Rotation auto
 - (1) En mode de visualisation 3D, cliquez sur l'onglet [Auto Rot. (Auto Rot)] sur l'écran. L'échographe passe en mode préparation de la rotation automatique.
 - (2) Cliquez sur [Left/Right (Gau./droite)] ou [Up/Down (Haut/Bas)] pour définir la direction de la rotation automatique.
 - (3) Définissez la position de départ et la position de fin :

Position de départ : faites rouler la boule de commande pour visualiser l'image à une certaine position. Appuyez sur la touche de fonction « Définir début », comme indiqué dans la zone des conseils de la boule de commande.

Position de fin : faites rouler la boule de commande pour visualiser l'image à une certaine position. Appuyez sur la touche de fonction « Définir fin », comme indiqué dans la zone des conseils de la boule de commande.
 - (4) Cliquez sur [Speed (Vitesse)] pour régler la vitesse de rotation.
 - (5) Cliquez sur [Step (Étape)] pour régler le pas de rotation.

REMARQUE : Vous pouvez visualiser l'arrière de l'image VR en la faisant pivoter de 180°. La partie arrière de l'image n'est pas aussi nette que la partie avant. (Ici, la vue initiale de l'image VR correspond à une vue « avant »). Il est recommandé de recommencer l'acquisition plutôt que de faire pivoter l'image VR si une région souhaitée est obscurcie sur l'image VR.

Zoom de l'image

Permet de régler le facteur de zoom de l'image VR. Les coupes sont agrandies/réduites en conséquence.

- Opération
 - Définissez la fenêtre VR comme fenêtre active.
 - Tournez le bouton <Zoom> pour augmenter ou diminuer le facteur d'agrandissement.

Commentaires et repères corporels

■ Fonction :

Permet d'ajouter des commentaires et des repères corporels sur le rendu MPR et l'image VR.

■ Opération :

L'opération est la même que lorsque vous ajoutez des commentaires et des repères corporels en mode d'image B.

Modification des images

■ Fonction

La modification d'image est une fonction plus élaborée que le réglage du VOI pour optimiser l'image 3D par rognage (suppression) de la partie obscurcie dans la région souhaitée.

Astuce :

- En mode modification d'image, vous ne pouvez modifier aucun paramètre d'image. L'écran affiche un curseur de coupe  et le système passe en mode « Accepter VOI ».
- La fonction de modification n'est disponible que sur l'image VR.

■ Procédures

1. Activez le mode de modification des images en cliquant sur l'onglet [Edit (Édition)].
2. Sélectionnez un outil de modification :
 - Contour
 - a) Appuyez sur <Set> pour positionner le point initial, puis utilisez la boule de commande pour tracer la région.
 - b) Lorsque le point initial et le point final coïncident, la région est sélectionnée. Vous pouvez appuyer deux fois sur <Set> pour terminer le tracé.
 - c) Déplacez le curseur vers la zone que vous souhaitez couper et appuyez de nouveau sur <Set> pour effectuer cette opération.
 - Rectangle
 - a) Appuyez sur <Set> pour ancrer la position du rectangle, utilisez la boule de commande pour modifier la taille, puis appuyez une nouvelle fois sur <Set> pour achever le tracé du rectangle.
 - b) Déplacez le curseur vers la zone que vous souhaitez couper et appuyez de nouveau sur <Set> pour effectuer cette opération.
 - Pour annuler la dernière coupe, cliquez sur [Undo (Annule)] sur l'écran.
 - Pour annuler toutes les coupes, cliquez sur [Undo All (Tout annuler)].

Les paramètres de coupe d'image disponibles sont décrits ci-dessous :

Type	Paramètres	Description
Edit Type	Contour intérieur	Permet de tracer la partie de l'image que vous souhaitez couper. Ce paramètre enlève de l'image toutes les zones se trouvant à l'intérieur du tracé décrit.
	Contour extérieur	Permet de tracer la partie de l'image que vous souhaitez couper. Ce paramètre enlève de l'image toutes les zones se trouvant à l'extérieur du tracé décrit.
	Rect. interne	Fait apparaître un cadre permettant de définir la partie de l'image que vous souhaitez couper. Ce paramètre enlève de l'image toutes les zones se trouvant à l'intérieur de ce cadre.
	Rect. ext.	Fait apparaître un cadre permettant de définir la partie de l'image que vous souhaitez couper. Ce paramètre enlève de l'image toutes les zones se trouvant à l'extérieur de ce cadre.

■ Mesure de l'image de coupe (MPR)

Il est possible d'effectuer des mesures 2D sur le rendu MPR. Pour plus d'informations, veuillez consulter [Advanced Volume (Volume avancé)].

La mesure n'est pas disponible en mode de préparation de l'acquisition.

5.12.3.4 Enregistrement et revue des images en mode 3D statique

■ Enregistrement des images

- En mode de visualisation 3D, appuyez sur la touche d'enregistrement d'image (Enr image sur disque dur) pour enregistrer l'image active dans le système de gestion des informations patient au format et à la taille définis.
- Enregistrement de clip : en mode de visualisation 3D, appuyez sur la touche d'enregistrement définie par l'utilisateur (Enr Clip(Rétrospective) sur disque dur) pour enregistrer le clip sur le disque dur au format CIN.

■ Revue des images

Ouvrez un fichier image pour accéder au mode de revue d'image. Dans ce mode, vous pouvez effectuer les mêmes opérations que dans le mode de visualisation VR.

5.12.4 Smart 3D

L'utilisateur déplace manuellement la sonde pour changer sa position et son angle lors de l'exploration. Après l'exploration, le système génère automatiquement le rendu de l'image, puis affiche un cadre de l'image 3D.

Smart 3D est disponible en option. Toutes les sondes de l'échographe prennent en charge l'imagerie Smart 3D, sauf la sonde D6-2EA.

5.12.4.1 Procédures de base de l'imagerie Smart 3D

REMARQUE : En mode d'exploration Smart 3D, si le repère d'orientation de la sonde est dirigé vers le doigt de l'opérateur, procédez à l'exploration de droite à gauche, de manière linéaire. Vous pouvez aussi faire pivoter la sonde de gauche à droite pour une exploration bercée. Dans le cas contraire, le sens de l'image VR sera incorrect.

Pour réaliser une imagerie Smart 3D :

1. Sélectionnez la sonde appropriée (sonde non 4D) et le mode d'examen. Vérifiez que la sonde est suffisamment recouverte de gel pour l'exploration.
2. Obtenez une image 2D. Optimisez l'image conformément à la procédure d'imagerie statique.
3. Appuyez sur <3D/4D> pour activer le mode de préparation de l'imagerie Smart 3D, puis définissez la ROI et le VOI courbé.
4. Sélectionnez un mode de rendu.
5. Sélectionnez la méthode d'acquisition, puis réglez les paramètres correspondants sur l'écran.

Mode Bercé : définissez le paramètre [Angle].

Mode linéaire : définissez le paramètre [Distance].

6. Appuyez sur <Update> sur le panneau de commande pour lancer l'acquisition de l'image 3D.

Le système passe en mode de visualisation d'image 3D, une fois l'acquisition terminée. Vous pouvez également terminer l'acquisition en appuyant sur <Freeze> ou <Update> sur le panneau de commande.

En mode de visualisation d'image, les opérations comme le réglage du VOI et la modification d'images sont possibles.

7. Quittez Smart3D.

Appuyez sur <Update> ou <Freeze> pour revenir en mode de préparation de l'acquisition d'images Smart3D. Vous pouvez également appuyer sur ou <3D/4D> pour activer le mode B.

5.12.4.2 Préparation de l'acquisition Smart 3D

En mode Smart 3D, vous devez définir la méthode d'exploration, ainsi que d'autres éléments du mode 3D statique. Les autres paramètres sont identiques à ceux de l'imagerie 3D statique.

■ Méthode

Effectuez l'acquisition des images par une exploration linéaire ou bercée.

- Exploration linéaire

Déplacez la sonde au travers de la surface. Voir l'illustration ci-dessous.



- Balayage par traçage d'un mouvement de balancier (mode Bercé)

Faites pivoter la sonde une fois de gauche à droite (ou de droite à gauche) afin d'explorer l'ensemble de la région souhaitée. Voir l'illustration.

■ Description des paramètres :

Paramètre	Description
Méthode	<p>Fonction : permet de sélectionner la méthode d'acquisition des images. Sélection : Bercé, Linéaire.</p> <p>Mode linéaire : pendant le balayage, la sonde doit rester parallèle. Et la vitesse d'exploitation doit être constante.</p> <p>Mode bercé : dans ce mode, vous devez déplacer la sonde à un endroit où vous pouvez clairement visualiser une coupe médiane de l'objet que vous souhaitez explorer puis rendre. Inclinez la sonde d'environ 30 degrés jusqu'à ce que l'objet que vous souhaitez explorer disparaisse. Lancez l'acquisition puis inclinez la sonde sur une distance d'environ 60 degrés jusqu'à ce que l'objet disparaisse à nouveau. Durant le balayage, la sonde peut ne pas être déplacée de façon parallèle et être seulement inclinée.</p> <p>Conseil : La vitesse dépend de la distance ou de l'angle d'exploration.</p>
Distance	<p>Fonction : permet de définir la distance couverte par la sonde d'une extrémité à l'autre durant un balayage linéaire. Plage : 10 à 200 mm, par incréments de 10 mm.</p>
Angle	<p>Fonction : permet de définir l'angle couvert par la sonde durant un balayage en éventail. Plage : 10 à 80°, par incréments de 2°.</p>

5.12.4.3 Visualisation des images Smart 3D

En mode de visualisation d'image VR, le système propose les fonctions suivantes :

- Paramètre de rendu.
- Réglage des paramètres du mode B.
- Réglage du format d'affichage.
- Affichage du rendu MPR.
- Zoom de l'image.
- Rotation.
- Modification de l'image.
- Réglage des paramètres VR.

■ Plan d'exploration et mouvement de la sonde

Déplacez la sonde au travers de la surface corporelle.

La flèche de la figure ci-dessous indique le mouvement de la sonde (vous pouvez déplacer la sonde dans le sens inverse de celui de la flèche).

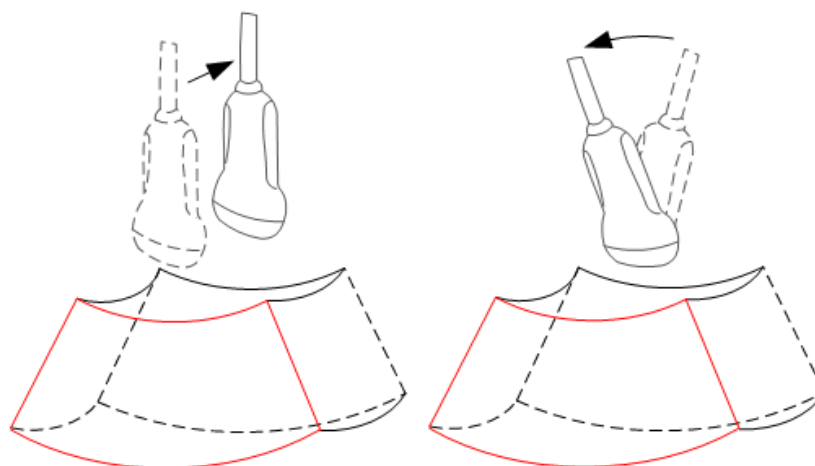

5.12.4.4 Enregistrement et revue des images en mode Smart 3D

Il est similaire à l'enregistrement et à la revue des images en mode 3D statique.

5.12.5 4D

Le mode 4D permet une acquisition haut débit et continue des images 3D. La sonde exécute l'exploration automatiquement.

Les opérations d'acquisition d'images 4D sont similaires à celles des images 3D statiques. La différence réside dans le fait qu'en mode 3D statique, une seule image 3D est capturée, tandis que le mode 4D génère un flux haut débit et continu d'images 3D.

Le mode d'imagerie 4D est disponible en option. La sonde D6-2EA prend en charge le mode 4D.

5.12.5.1 Procédures de base de l'imagerie 4D

1. Sélectionnez la sonde compatible 4D et le mode d'examen appropriés. Vérifiez que la sonde est suffisamment recouverte de gel pour l'exploration.
2. Obtenez une image 2D, comme indiqué dans la procédure d'imagerie 3D statique.
3. Appuyez deux fois sur <3D/4D> pour activer le mode de préparation de l'imagerie 4D. Définissez la ROI et le VOI courbé. Pour plus d'informations, consultez la section « 5.12.3.1 Procédures de base de l'imagerie 3D statique ».
4. Sélectionnez un mode de rendu et définissez les paramètres.
5. Appuyez sur <Update> sur le panneau de commande pour activer le mode d'affichage en temps réel des images 4D.
6. Appuyez sur la touche <Freeze> du panneau de commande pour figer l'image. Au besoin, coupez, faites pivoter, annotez et enregistrez les images. Pour plus d'informations, consultez la section « 5.12.3.3 Visualisation des images 3D statiques ».
7. Quittez la 4D.
Appuyez sur <Update> pour revenir à la préparation de l'acquisition des images 4D.
Vous pouvez également appuyer sur pour activer le mode B.

5.12.5.2 Préparation de l'acquisition en 4D

Les paramètres sont identiques à ceux de l'imagerie 3D statique. Pour plus d'informations, consultez la section « 5.12.3.2 Préparation de l'acquisition 3D statique ».

5.12.5.3 Affichage 4D en temps réel

En mode d'affichage 4D en temps réel, les opérations sont similaires à celles effectuées en mode 3D statique. Pour plus d'informations, consultez la section correspondante sur l'imagerie 3D statique.

5.12.5.4 Enregistrement des images en 4D

- En mode de visualisation 3D, appuyez sur la touche d'enregistrement d'image unique pour enregistrer l'image active dans le système de gestion des informations patient au format et à la taille définis.
- Enregistrement de clip : en mode de consultation 3D, appuyez sur la touche définie par l'utilisateur Enregistrer Ciné afin d'enregistrer le clip au format CIN sur le disque dur.

5.12.5.5 Changement rapide des modes 3D/4D

En mode d'imagerie 4D en temps réel, appuyez sur <3D/4D> pour passer rapidement en mode de visualisation VR qui permet d'obtenir la même image mais de meilleure qualité.

5.12.6 iLive

iLive offre une imagerie améliorée grâce à l'ajout d'un effet de rendu de la lumière à la méthode traditionnelle. Cette fonction prend en charge le mode d'éclairage global ainsi que le mode de diffusion partielle, ce qui permet de révéler la texture des tissus humains de manière encore plus claire.

iLive est disponible en option et dans les modes Smart 3D, 3D statique et 4D. Pour utiliser la fonction iLive, vous devez configurer le module Smart 3D ou le module 4D.

■ Pour activer iLive

1. Activez le mode de visualisation des images 3D/4D, ou double-cliquez sur le fichier ciné 3D/4D enregistré dans l'écran iStation ou Revoir.
2. Sélectionnez le mode de rendu iLive sur l'écran et ajustez les paramètres.

■ Imagerie utilisant iLive

1. Sélectionnez le mode d'imagerie :
 - Utilisez une sonde ordinaire et appuyez sur <3D/4D> pour activer le mode Smart 3D.
 - Vous pouvez également utiliser une sonde 4D et appuyer deux fois sur <3D/4D> pour activer le mode 4D ou le mode 3D statique.
2. Sélectionnez le mode de rendu iLive sur l'écran et définissez les paramètres concernés (qualité, angle, etc.).
3. Appuyez sur <Update> pour démarrer l'acquisition.
4. Le système termine l'acquisition et passe à l'écran d'affichage de l'image.

Dans le mode de revue d'images, vous pouvez réaliser des opérations telles que définir le VOI, modifier des images, ajouter des commentaires, ajouter des repères corporels, etc.
5. Vous pouvez également appuyer sur ou <3D/4D> pour quitter le mode.

5.12.7 iPage

iPage est un nouveau mode de visualisation des images de coupe. Les différentes données de l'ensemble sont présentées sous forme de coupes parallèles les unes aux autres.

iPage est en option et n'est pas disponible pour les images Smart 3D.

5.12.7.1 Procédures de base de la fonction iPage

1. Lancez l'acquisition des données 3D/4D.
 - Image VR monotrame :

Mode 4D : figez le système, puis utilisez la boule de commande pour sélectionner l'image.

3D statique : l'acquisition d'une trame d'image s'exécute automatiquement, une fois l'acquisition terminée.
 - Images 3D multitrames : obtenez plusieurs images 3D en mode d'imagerie 4D.
2. Pour trouver la région qui vous intéresse, effectuez des opérations, comme la rotation et l'ajustement du VOI à l'image.
3. Cliquez sur l'onglet [iPage] de l'écran pour activer le mode iPage.
4. Vérifiez les plans de coupe A, B et C, et sélectionnez l'image de référence.
5. Vérifiez que les coupes affichées sont les plans cibles. Si tel n'est pas le cas, sélectionnez à nouveau l'image de référence.
6. Observez la structure souhaitée à travers différentes coupes.

Sélectionnez la disposition et l'emplacement des images en tenant compte de la taille de la structure cible.

Pour afficher les détails d'une petite partie de la ROI, utilisez le zoom d'image.

7. Faites pivoter l'image 3D pour observer les coupes sous différents angles. Répétez l'étape 6, le cas échéant.
Si l'orientation et la zone cibles ne sont pas observables même après la rotation et le décalage de l'image, cliquez sur [Reset Ori (Réinit. Ori.)] pour réinitialiser l'image 3D.
8. Effectuez des opérations, comme l'ajout de commentaires sur la zone d'intérêt.
9. Enregistrez l'image si nécessaire.

5.12.7.2 Fonctions et opérations de base du mode iPage

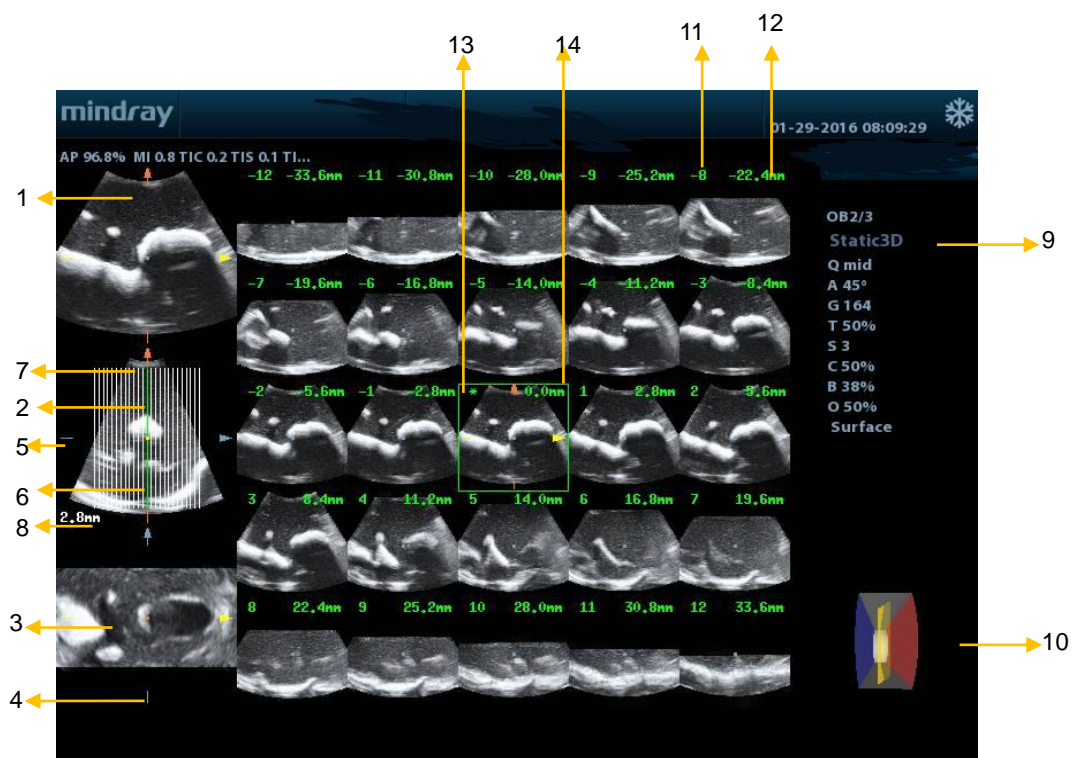

<1>	Plan A	<2>	Plan B (l'image de référence actuelle)	<3>	Plan C
<4>	Axe Y	<5>	Axe X	<6>	Ligne de coupe médiane (ligne de coupe actuellement active)
<7>	Ligne de coupe	<8>	Espace entre deux plans	<9>	Paramètre d'image
<10>	Polygone	<11>	Numéro d'ordre du plan de coupe	<12>	Position du plan de coupe (par rapport au plan médian)
<13>	Repère du plan médian	<14>	Cadre vert autour de l'image active		

■ Disposition

L'échographe prend en charge plusieurs types d'affichage : 2*2, 3*3, 4*4 et 5*5. Sur l'écran tactile, cliquez sur l'icône correspondant à votre choix. La sélection [Slice Number (Nb vues anat)] est modifiée en conséquence.

- Image de référence

Cliquez sur [A Plane (Plan A)], [B Plane (Plan B)], ou [C Plane (Plan C)] pour sélectionner l'image de référence.
- Coupe et ligne de coupe
 - Coupe médiane : le plan correspondant à la ligne de coupe médiane est la coupe médiane. Il est signalé par un astérisque (*) vert dans le coin supérieur gauche de l'image.
 - Affichez les coupes verticales ou horizontales.
 - Coupe active : le plan médian correspondant à la ligne de coupe verte, c'est-à-dire la coupe active encadrée en vert. La coupe active par défaut est la coupe médiane.
 - Numéro d'ordre de la coupe : indique l'ordre des coupes. La position de la coupe médiane est 0. Les coupes situées avant sont identifiées par des nombres entiers négatifs. Celles situées après sont identifiées par des nombres entiers positifs.
 - Position de la coupe (par rapport à la coupe médiane) : elle est affichée dans le coin supérieur gauche de chaque image et précise la position de chacune des images (par exemple -7 mm, -3 mm, 3 mm, 8 mm).
 - Axe des coordonnées : indiqué sur les trois images de référence A, B et C. Il correspond à la ligne de coupe médiane et se déplace en fonction de la ligne de coupe médiane.
- Modification de la coupe

Faites rouler la boule de commande pour déplacer le point d'intersection de l'axe central vers le haut/bas et vers la gauche/droite. Les lignes de coupe se décalent en même temps que le point d'intersection.

Cliquez sur [Slice (Coupe)] sur l'écran pour ajuster les lignes de coupe horizontalement.
- Position coupe

Cliquez sur [Slice position (Position coupe)] pour déplacer la ligne de coupe active (verte) vers l'avant ou vers l'arrière à l'intérieur de la plage. La coupe correspondante s'affiche en vert.
- Espacement

La valeur s'affiche dans la partie supérieure droite de la coupe. Unité : mm. Permet le réglage du [Spacing (Espacement)]. La plage de réglage va de 0,1 à 20 mm.
- Nb vues anat

Si nécessaire, modifiez les numéros de coupe à l'aide de [Slice Number (Nb vues anat)] sur l'écran.
- Rotation d'image

Appuyez sur <Scale>, <Baseline> et <PW> pour effectuer une rotation axiale, ou utilisez la fonction [Slice (Coupe)] pour régler la position (plan de coupe) de la section de VOI la plus proche.

Pour plus d'informations, consultez les descriptions dans la section relative au mode 3D statique.
- Zoom de l'image

Identique au zoom d'images 3D statiques.
- Afficher/Masquer l'image de référence

Affichez ou masquez l'image de référence.
- Passage rapide en format d'affichage à fenêtre unique

Sélectionnez une coupe, appuyez deux fois sur <Set> pour afficher la coupe en mode plein écran, puis appuyez deux fois sur <Set> pour revenir au format d'affichage d'origine.

■ Réinit. Ori.

Cliquez sur [Reset Ori (Réinit. Ori.)] pour réinitialiser le mode d'orientation et le mode zoom de l'image.

■ Commentaires et repères corporels

Les opérations sont les mêmes que celles réalisées dans d'autres modes.

■ Mesure

Une mesure peut être effectuée sur n'importe quelle coupe affichée seule. Ce sont les mêmes opérations que celles qui sont possibles en mode d'imagerie 3D.

5.12.8 Smart Face

REMARQUE : Smart Face n'est utilisé que pour obtenir les caractéristiques du visage fœtal, pas pour confirmer un diagnostic.

Cette fonction permet au système de reconnaître automatiquement le visage fœtal, puis de l'afficher à un angle de vision recommandé.

Le module 4D et le progiciel d'obstétrique doivent être installés au départ.

Smart Face est disponible en option.

Procédures de base

1. Réalisez l'acquisition d'une image 3D statique ou d'une image 4D gelée unique du visage fœtal.
2. Cliquez sur [SmartFace] pour accéder à la fonction et que le système ajuste automatiquement l'angle du visage fœtal (la tête fœtale est orientée vers le haut et le visage est à l'avant avec [Direct] haut/bas) et retire les données des obstacles à l'ombrage.

Réglage des paramètres

Les paramètres sous Smart Face sont similaires à ceux du mode 3D statique.

● FaceContact

Description Plus la valeur est élevée, plus l'image VR est adjacente au visage fœtal, et plus le nombre d'obstacles effacés est important.

Plus la valeur est basse, plus l'image VR est éloignée du visage fœtal, et plus le nombre d'obstacles effacés est faible.

Opération Tournez [FaceContact] pour régler le paramètre.

La plage est comprise entre -15 et 15, par incréments de 1.

● Rotation rapide

Description Faites pivoter l'image rapidement.

Opération Ajustez l'orientation VR : 0°, 90°, 180°, 270°.

6 Affichage et revue ciné

6.1 Affichage des images

6.1.1 Partage de l'affichage

L'échographe prend en charge le format d'affichage à deux ou quatre fenêtres. Toutefois, seule une fenêtre est active.

- Format à deux fenêtres : appuyez sur la touche <Dual> du panneau de commande pour activer le mode d'affichage à deux fenêtres, puis appuyez une nouvelle fois sur cette touche pour basculer entre les deux images. Appuyez sur la touche du panneau de commande pour quitter ce mode.
- Format à quatre fenêtres : appuyez sur la touche <Quad> du panneau de commande pour activer le mode d'affichage à quatre fenêtres, puis appuyez sur la touche définie par l'utilisateur pour basculer entre les deux images. Appuyez sur la touche du panneau de commande pour quitter ce mode.

6.1.2 Agrandissement des images

REMARQUE : L'agrandissement d'une image modifie la fréquence d'image, occasionnant souvent une modification des index thermiques. Il est possible également que la position des zones focales change, ce qui peut provoquer une intensité de crête à un point différent du champ sonore, d'où une modification possible de l'index mécanique.

6.1.2.1 Agrandissement du point

Procédures :

1. Activation du mode Zoom :

Lors de l'exploration d'images en temps réel, appuyez sur le bouton <Depth/Zoom> du panneau de commande pour allumer le témoin de Zoom.

2. Réglage de la ROI :

Utilisez la boule de commande pour modifier les dimensions et la position de la zone. Appuyez sur la touche <Set> pour basculer entre le réglage de la dimension et de la position. Une fois le volume d'échantillonnage défini, appuyez de nouveau sur la touche <Zoom> pour activer le mode d'agrandissement du point.

3. Quitter :

En mode d'agrandissement du point, appuyez une nouvelle fois sur <Depth/Zoom>.

Remarque :

- Seul l'agrandissement du point peut être appliqué à une image en cours d'exploration.
- Les dimensions et la position du champ du volume d'échantillonnage changent en fonction de la zone et de la profondeur d'exploration.

6.1.2.2 Agrandissement panoramique

Procédures :

1. Activation du mode Zoom :
Figez l'image et appuyez sur le bouton <Depth/Zoom> du panneau de commande pour allumer le témoin de Zoom. L'image dans l'image s'affiche.
2. Tournez le bouton <Depth/Zoom> pour modifier le facteur d'agrandissement entre 0,8 et 10.
3. Quitter :
 - Appuyez sur <Depth/Zoom>.
 - Libérez l'image. Le système quitte automatiquement le mode d'agrandissement panoramique.

6.1.2.3 iZoom (agrandissement plein écran)

Fonction : permet d'afficher l'image en plein écran.

L'échographe propose deux types d'agrandissement plein écran, selon la région concernée :

- Agrandissez la zone standard au format plein écran, c'est-à-dire la zone de l'image, la zone des paramètres, la bordure de l'image, la zone des vignettes, etc.
- Affichez la zone de l'image uniquement en plein écran.

■ Procédures :

1. Définissez la touche définie par l'utilisateur :
 - (1) Appuyez sur <Setup> pour activer [Conf.] -> [Prédéf. syst.] -> [Config tch].
 - (2) Dans la liste Fonction, sélectionnez une touche libre.
 - (3) Sélectionnez « iZoom » dans la page « Autre ».
 - (4) Cliquez sur [Save (Enregistrer)] pour valider le réglage.
2. Ouvrez l'image (ou l'image en cours d'exploration), appuyez une fois sur la touche iZoom définie par l'utilisateur pour agrandir la zone standard de l'image, puis appuyez une nouvelle fois pour agrandir uniquement la zone de l'image.
3. Appuyez de nouveau sur la touche définie par l'utilisateur pour revenir au mode normal.

■ Le mode iZoom propose les options suivantes :

- Mesures, ajout de commentaires et repères corporels.
- Sortie vidéo, enregistrement des images et impression de la zone agrandie en cours.
- Désactivation du mode Zoom en appuyant sur <Probe>, <Patient>, <iStation>, <Review> ou <Setup>.

6.1.3 Figeage/libération de l'image

Appuyez sur la touche <Freeze> du panneau de commande pour figer l'image en cours d'exploration. En mode figé, la sonde interrompt la transmission de la puissance sonore, et toutes les images, ainsi que les paramètres restent immobiles.

Conseil : une fois l'image figée, le système peut passer en mode de revue ciné, de mesure, d'ajout de commentaire ou de repère corporel, en fonction des réglages prédéfinis. (Chemin de configuration : [Conf.]→[Prédéf. syst.]→[Image]→« Geler la configuration »)

Appuyez sur <Freeze> en mode figé pour libérer l'image, le système reprend l'exploration d'image.

6.1.3.1 Changement de mode d'imagerie en mode figé

En mode figé, procédez comme suit pour changer de mode d'imagerie :

- En mode B à affichage partagé, appuyez sur la touche pour quitter le mode d'affichage partagé et afficher l'image de la fenêtre actuellement activée en plein écran.
- En mode figé, le système permet de changer de sous-mode d'imagerie (uniquement pour la fenêtre activée).
- Le mode d'imagerie et les paramètres d'une image libérée sont les mêmes que ceux de l'image avant qu'elle ne soit figée. En revanche, l'affichage conserve le format qui était actif avant la libération de l'image.

6.1.3.2 Changement de format d'affichage en mode figé

En mode figé, procédez comme suit pour changer de format d'affichage des images :

- Mode d'affichage à deux/quatre fenêtres (appuyez sur la touche <Freeze> en mode d'affichage à deux/quatre fenêtres)
 - Quand le mode figé est activé, la fenêtre activée par défaut correspond à la fenêtre en temps réel qui va être figée. Les autres fenêtres d'image affichent les mémoires ciné correspondantes. Si une mémoire ciné est libre, alors aucune image n'est affichée.
 - Appuyez sur <Dual> ou <Quad> pour basculer entre les modes d'affichage à deux et quatre fenêtres.
 - Appuyez sur le bouton du panneau de commande pour activer le format d'affichage à fenêtre unique, qui affiche la fenêtre actuellement activée. En format d'affichage à une fenêtre, appuyez sur <Dual> ou <Quad> pour basculer entre les modes d'affichage à deux et quatre fenêtres.
 - Libération de l'image : en mode d'affichage partagé, vous ne pouvez libérer que l'image de la fenêtre activée. Les autres images restent figées. En mode d'affichage à fenêtre unique, le système revient à l'affichage de l'image unique.

6.2 Revue ciné

Après avoir appuyé sur la touche [Freeze], le système vous permet de revoir et de modifier les images avant de figer l'image. Cette fonction est connue sous le nom de Revue Ciné. Vous pouvez également revoir les images agrandies après les avoir figées à l'aide de la touche <Freeze> en suivant la même méthode. Vous pouvez réaliser des opérations de post-traitement, effectuer des mesures, ajouter des commentaires et des repères corporels sur les images en cours de revue.

Le système prend en charge aussi bien la fonction de revue manuelle que la revue automatique. Le mode par défaut est le mode de revue ciné manuelle, mais vous pouvez passer de la revue ciné auto à la revue ciné manuelle et vice-versa.

- | | |
|--|--|
|  ATTENTION : | <ol style="list-style-type: none">1. Les images Revue ciné peuvent être accidentellement combinées à des explorations individuelles intermédiaires du patient. Vous devez effacer la mémoire ciné à la fin de l'examen du patient actuel et celle du prochain patient en appuyant sur la touche <End Exam> du panneau de commande.2. Les fichiers Ciné stockés sur le disque dur du système doivent contenir les informations patient afin d'éviter la sélection d'un fichier image incorrect ou d'une éventuelle erreur de diagnostic. |
|--|--|

6.2.1 Activation/Désactivation de la revue ciné

- Pour activer la revue ciné, procédez comme suit :
 - Sélectionnez [Setup (Configuration)] → [System (Système)] → [Image Preset (Réglages image)] → « Freeze Config » (Geler configuration), pour définir « Status after Freeze » (État après gel) sur « Cine » (Ciné). L'échographe passe alors en mode de revue ciné manuelle. Appuyez une fois sur <Freeze> pour figer l'image.
 - Ouvrez les fichiers Ciné dans la zone vignettes, dans iStation ou dans l'écran Revoir ; l'échographe passe automatiquement en mode Revue ciné.
- Pour désactiver la revue ciné, procédez comme suit :
 - Appuyez de nouveau sur la touche <Freeze>, le système retourne au mode d'exploration de l'image et désactive le mode de revue ciné.

6.2.2 Revue ciné en mode 2D

Le mode 2D inclut B, B+Couleur, B+Puissance.

- Revue ciné manuelle :

Après activation de la revue ciné en mode 2D, tournez la boule de commande pour examiner les images ciné affichées à l'écran les unes après les autres.

En faisant rouler la boule vers la gauche, la séquence de revue des images est inversée par rapport à la séquence enregistrée, les images figurent ainsi par ordre décroissant. En faisant rouler la boule vers la droite, la séquence de revue des images est identique à la séquence enregistrée, les images figurent ainsi par ordre croissant. Lorsque vous passez en revue la séquence jusqu'à la première ou la dernière image, en faisant rouler ultérieurement la boule de commande, c'est la dernière ou la première image qui s'affiche respectivement.

La barre de progression de la revue Ciné s'affiche en bas de l'écran (comme illustrée ci-dessous) :

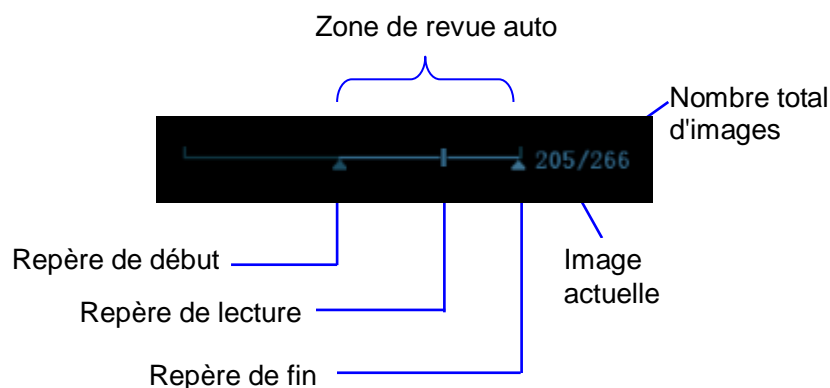

- Revue auto
 - Revue totale
 - a) En mode de revue ciné manuelle, cliquez sur [Auto Play (Lecture Auto)] dans le menu d'image pour activer la revue ciné automatique.
 - b) Vitesse de revue : En mode de revue ciné automatique, utilisez la fonction [Auto Play (Lecture Auto)] dans le menu d'image pour régler la vitesse de la revue.
 - c) En mode de lecture auto, réglez l'option [Auto Play (Lecture Auto)] sur Stop pour quitter le mode de lecture auto.

- Définition de la zone de revue auto
 - a) Définir l'image de début : déplacez le repère de lecture sur l'image souhaitée, puis cliquez sur [Set First Frame (Déf. Première image)] dans le menu d'image pour définir la position initiale.
 - b) Définir la dernière image : déplacez le repère de lecture sur l'image souhaitée, puis cliquez sur [Set End Frame (Déf. Dernière image)] dans le menu d'image pour définir la position finale.
 - c) Cliquez sur [Auto Play (Lecture Auto)] dans le menu d'image. Le système lit automatiquement la zone de revue automatique.
 - d) Tournez le bouton situé sur la gauche du panneau de commande pour augmenter/diminuer la vitesse de la lecture automatique.
 - e) En revue ciné auto, définissez la fonction [Auto Play (Lecture Auto)] sur Arrêt ou faites rouler la boule de commande pour passer en revue ciné manuelle.
 - f) Cliquez sur [Skip to First (Aller à premier)] / [Skip to Last (Aller à dernier)] pour revoir la première ou la dernière image.

Conseils : vous pouvez procéder à la revue ciné sur chaque fenêtre d'image en mode d'affichage partagé à deux/quatre fenêtres et définir la zone de revue automatique pour chaque fenêtre.

6.2.3 Revue ciné en mode M/PW/TVD

Accédez à la revue ciné en mode M/PW/TVD, puis faites rouler la boule de commande pour afficher les images ciné tour à tour à l'écran.

Si vous faites rouler la boule de commande vers la gauche, le curseur de revue se déplace dans la même direction, les images défilent vers la droite et vous visualisez les images les plus anciennes. Si vous la faites rouler vers la droite, le curseur de revue se déplace dans la même direction, les images défilent vers la gauche et vous visualisez les images les plus récentes. Lorsque vous passez en revue les images jusqu'à la plus ancienne ou la plus récente, c'est la dernière ou la première image qui s'affiche respectivement si vous continuez de faire rouler la boule de commande.

La barre de progression de la revue Ciné s'affiche en bas de l'écran (comme illustrée ci-dessous) :

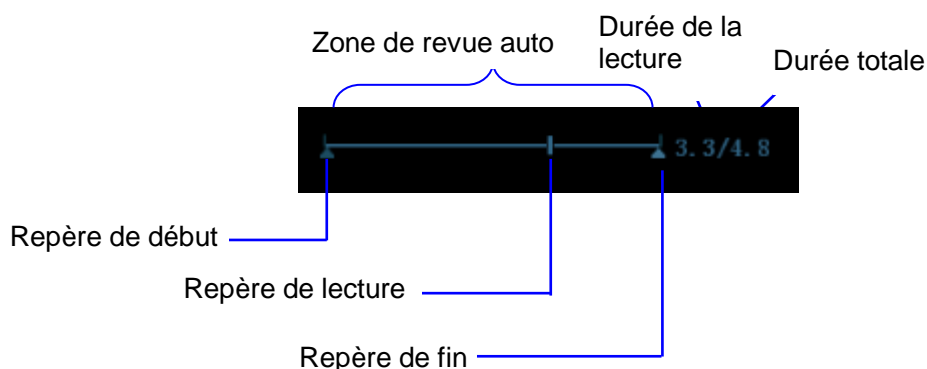

Vous pouvez procéder de la même manière qu'en mode 2D.

Conseils : aucun son n'est émis lorsque le spectre est examiné en mode manuel, mais la synchronisation audio peut être réalisée en mode de revue automatique à une vitesse de x1.

6.2.4 Revue Ciné associée

La revue ciné associée permet de revoir les images acquises au même moment.

- Mode de synchronisation double (B+C)
- B+M
- Synchronisation double B/BMode duplex
- Mode triplex

Repère de synchronisation des images

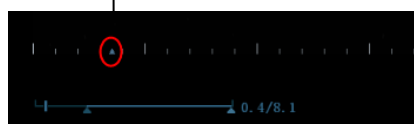

Barre de progression de la lecture

Le repère d'image ■ sur le repère temporel de l'image M/PW/TDI indique l'image 2D correspondante. Dans les modes autres que le Sync double, vous pouvez revoir les images uniquement dans la fenêtre actuellement active.

6.3 Comparaison d'images

6.3.1 Comparaison d'images en mode de revue

1. Appuyez sur <Review> pour accéder à l'écran correspondant. Appuyez sur <Ctrl>+<Set> pour sélectionner les fichiers à comparer.

Astuce : en mode B/B+Couleur/B+Puissance, vous pouvez sélectionner quatre images maximum. En mode PW/M, vous pouvez en sélectionner jusqu'à deux.

2. Cliquez sur [Compare (Comparer)] pour passer en mode de comparaison d'images.
3. Passez en revue les images de différentes fenêtres d'image (la lecture ciné ne peut pas être effectuée pour un fichier d'image unique). Appuyez sur la touche <Dual> ou <Quad> pour changer la fenêtre d'image active.

La fenêtre dotée du repère « M » en surbrillance est la fenêtre active.

Appuyez sur <Cursor> et double-cliquez sur l'image dans la zone de vignette située en bas de l'écran pour changer de fenêtre active.

4. Enregistrez l'image si nécessaire.
5. Cliquez sur [Return (Retour)] sur l'écran ou appuyez sur <Freeze> pour désactiver la comparaison d'images.

Pour comparer des images de différents examens d'un même patient, procédez comme suit :

- a) Sélectionnez différents examens dans l'écran iStation, puis sélectionnez [Review (Revoir)] dans le menu qui s'affiche pour accéder à l'écran correspondant.
- b) Dans l'écran Revoir, cliquez sur [History (Historique)] pour sélectionner l'examen. Cliquez dessus pour sélectionner l'image à comparer dans différents examens, puis cliquez sur [Image Compare (Comparaison d'images)].

6.3.2 Comparaison d'images

1. Gélez l'image en mode B/C, cliquez sur [Frame Compare (Comparer images)] dans la page « Ciné » du menu d'image pour activer le mode de comparaison d'images.
2. Examinez les images des différentes fenêtres d'image (la lecture ciné ne peut pas être effectuée pour un fichier d'image unique) et appuyez sur la touche <Update> ou sur la touche <Dual> définie par l'utilisateur pour changer la fenêtre d'image active.
3. Enregistrez l'image si nécessaire.
La réalisation de mesures et l'ajout de commentaires et de repères corporels sont autorisés.
4. Cliquez de nouveau sur [Frame Compare (Comparer images)] pour revenir en mode figé. Appuyez sur <Freeze> pour accéder à l'imagerie en temps réel.

Conseils : la comparaison ciné n'est réalisable que sur des images 2D affichées au format à fenêtre unique.

6.4 Mémoire ciné

6.4.1 Réglage de la mémoire ciné

Vous pouvez définir la partition de la mémoire ciné de deux manières : Auto et Part.

Chemin de configuration : sélectionnez « Auto » ou « Diviser » pour la mémoire ciné dans [Setup (Configuration)] → [System Preset (Système)] → [Image].

Où,

- Le paramètre de mémoire ciné « Auto » indique que l'échographe partage la mémoire en fonction du nombre de fenêtres d'images B.
- Le paramètre « Part. » indique que le système partage systématiquement la mémoire ciné même si, dans la fenêtre B simple, la mémoire ciné est aussi divisée en deux. Vous pouvez appuyer sur la touche pour permuter et afficher les images dans l'une ou l'autre mémoire, afin de pouvoir les comparer en mode partagé.

La capacité de mémoire est uniformément répartie en fonction du nombre de partitions, comme indiqué dans le tableau ci-dessous (pour les images B à faible densité par exemple, la capacité de la mémoire ciné B est de N images) :

Mode d'imagerie Part.	B simple/Couleur	Double	Quad
Auto	Une mémoire, d'une capacité de N images.	Mémoire divisée en deux parties d'une capacité de N/2 images chacune	Mémoire divisée en quatre parties d'une capacité de N/4 images chacune
Part.	Mémoire divisée en deux parties d'une capacité de N/2 images chacune	Mémoire divisée en deux parties d'une capacité de N/2 images chacune	Mémoire divisée en quatre parties d'une capacité de N/4 images chacune

6.4.2 Effacement de la mémoire ciné

La mémoire de revue ciné sera effacée dans les situations suivantes :

- Commencez l'examen d'un nouveau patient.
- Commencez un nouvel examen pour un même patient.
- Changement de sonde (si la mémoire ciné est partagée, seule celle correspondant à la fenêtre actuellement activée est effacée)
- Changement de condition d'examen (si la mémoire ciné est partagée, seule celle correspondant à la fenêtre actuellement activée est effacée)
- Changement de mode d'imagerie : permet de changer de mode d'imagerie parmi les modes B, M, Couleur, PW, changement de mode d'affichage, etc.
- Modification de paramètres, notamment :
 - Paramètres occasionnant un changement de région d'imagerie ou de sens, tels que les paramètres de profondeur, de plage d'exploration, d'imagerie trapézoïdale, de direction, de zoom, etc.
 - Modifiez des paramètres occasionnant un changement d'image, tels que les paramètres de densité de ligne, de nombre de focus, etc.
 - Modification de la vitesse d'exploration
 - Effacement d'image 2D
- Libérez l'image : une fois l'image libérée, les images enregistrées dans la mémoire ciné sont effacées. Si la mémoire ciné est partagée, seule celle correspondant à la fenêtre actuellement activée est effacée.
- Ouvrez/fermez le fichier d'image occupant la mémoire ciné.

6.5 Prédéfinition

Sélectionnez [Conf.]→[Prédéf. syst.]→[Général] pour prédéfinir la longueur ciné des fichiers stockés.



Longueur ciné : 1 à 60 s.

7 Mesure

Il existe des mesures générales et des mesures d'application. Vous pouvez effectuer des mesures sur une image agrandie, une image de revue ciné, une image en temps réel ou une image figée. Pour plus d'informations sur les mesures, veuillez consulter [Advanced Volume (Volume avancé)].



AVERTISSEMENT :

Afin d'éviter toute erreur de diagnostic due à des mesures inexactes, veuillez à mesurer les zones d'intérêt à partir du plan d'image optimal.



ATTENTION :

- 1. Si l'image n'est pas figée ou un changement de mode se produit pendant une mesure, les repères et les données de la mesure seront effacés de l'écran. Les données générales de mesure seront perdues (les données de mesure de l'application sont enregistrées dans le rapport).**
- 2. Si vous arrêtez le système pendant une mesure ou si vous appuyez sur la touche <End Exam>, les données qui n'ont pas été enregistrées seront perdues.**
- 3. En mode d'imagerie B double, les résultats des mesures provenant de l'image fusionnée sont susceptibles d'être inexacts. Par conséquent, les résultats sont fournis à titre de référence uniquement. Ils ne sont pas destinés à des fins de confirmation d'un diagnostic.**

7.1 Opérations de base

■ Activation/désactivation des mesures

Activation : appuyez sur la touche <Caliper> du panneau de commande pour activer les mesures générales ou sur la touche <Measure> pour activer les mesures d'application.

Appuyez de nouveau sur <Caliper> ou <Measure> pour quitter l'application.

■ Résultats de mesure et informations d'aide

L'échographe présente les résultats de mesure et les met à jour dans la fenêtre des résultats.

Les informations d'aide relatives aux mesures et aux calculs sont fournies dans la zone des informations d'aide située en bas de l'écran.

7.2 Mesures générales

7.2.1 Mesures générales 2D

Les mesures générales 2D correspondent aux mesures générales effectuées en mode 2D :

Outils de mesure	Fonction
Distance	Mesure la distance entre deux points d'intérêt.
Prof.	Mesure la distance entre la surface de la sonde et le point d'exploration le long du faisceau ultrasons.
Angle	Mesure l'angle d'intersection de deux plans.
Surf	Mesure la surface et le périmètre d'une zone fermée.
Volume	Mesure le volume de l'objet cible.
Droites transversales	Mesure la longueur de deux segments de droite perpendiculaires.
Droites parallèles	Mesure la distance entre chaque paire de droites parmi plusieurs droites parallèles de la séquence.
Longueur de tracé (Trace)	Mesure la longueur d'une courbe sur l'image.
Trace Len (spline)	Mesure la longueur d'une courbe sur l'image.
Double dist	Mesure la longueur de deux segments de droite perpendiculaires.
Rapport de distances	Mesure la longueur de deux segments de droite quelconques et calcule le ratio.
Rapport de surfaces	Mesure la surface de deux zones quelconques et calcule le ratio.
Histogramme B	Mesure la distribution des gris des signaux d'écho ultrasonore dans une zone fermée.
Profile B	Mesure la distribution des gris des signaux d'écho ultrasonore sur une droite.
Vitesse de couleur	Mesure la vitesse du flux couleur (valable uniquement en mode Couleur).
Débit	Débit sanguin dans la section transversale vasculaire par unité de temps.
IMT	Mesure la distance entre l'interface lumière-intima (LI) et l'interface média-adventice (MA). REMARQUE : la fonction IMT n'est pas disponible sur un échographe non configuré avec cette fonction.

7.2.2 Mesures générales en mode M

Les mesures générales M correspondent aux mesures générales effectuées en mode M. Les mesures répertoriées ci-dessous peuvent être réalisées :

Outils de mesure	Fonction
Distance	Mesure la distance verticale entre deux points.
Durée	L'intervalle de temps entre deux points.
Pente	Mesure la distance et le temps entre deux points, puis calcule la pente.
FC	Mesure le temps de n ($n \leq 8$) cycles cardiaques, puis calcule la fréquence cardiaque dans l'image en mode M.
Vitesse	Calcule la vitesse moyenne en mesurant la distance et le temps entre deux points.

7.2.3 Mesures générales Doppler

Les mesures générales Doppler correspondent aux mesures générales effectuées sur les images en mode PW. Les mesures répertoriées ci-dessous peuvent être réalisées :

Outils de mesure	Fonction
Durée	L'intervalle de temps entre deux points.
FC	Mesure n intervalles ($n \leq 8$) et calcule une valeur FC dérivée en mode PW, exprimée en battements par minute (BPM).
Vitesse D	Sur une image Doppler, mesure la vitesse et le gradient de pression (GP) d'un point situé sur la forme d'onde du spectre Doppler.
Accélération	Mesure la vitesse et l'intervalle de temps entre deux points pour calculer la différence de vitesse et l'accélération.
Tracé D	Sur une image en mode PW, trace plusieurs formes d'onde Doppler pour obtenir la vitesse et le GP, etc.
Syst/Diast	Mesure la vitesse et le GP entre deux pics du spectre Doppler pour calculer l'IR (indice de résistance) et le ratio crête systolique/télédiastolique.
Débit	Débit sanguin dans la section transversale vasculaire par unité de temps.

7.3 Mesure d'application

L'échographe prend en charge les types de mesures suivants :

- Mesures de l'abdomen : mesure des organes de l'abdomen (foie, vésicule biliaire, pancréas et rein, etc.) et des grands vaisseaux abdominaux.
- Mesures OB : mesure des indices de croissance fœtale (y compris le PFE) et calcul de l'AG et de la DPA. L'évaluation du fœtus peut être réalisée via la courbe de croissance et le profil biophysique fœtal.
- Mesures cardiaques : mesure des fonctions du ventricule gauche et mesure des principaux paramètres artériels et veineux.
- Mesures gynécologiques : mesure de l'utérus, des ovaires, des follicules, etc.

- Mesures des petits organes : mesure des petits organes, de la thyroïde par exemple.
- Mesures urologiques : mesure du volume de la prostate, de la vésicule séminale, des reins, des glandes surrénales, résiduel et des testicules.
- Mesures des vaisseaux périphériques : mesure de la carotide et des vaisseaux des membres supérieurs et inférieurs, mesures cérébrales, etc.
- Mesures pédiatriques : mesure de l'articulation coxo-fémorale.
- Mesures neurologiques : mesures de la structure neurologique.
- Mesures d'urgence : utilisées pour effectuer une mesure d'urgence abdominale, obstétrique, superficielle, etc.

7.4 Précision des mesures

Tableau 1 Erreur dans les images 2D

Paramètre	Plage de valeurs	Erreur
Distance	Plein écran	±4 %
Aire	Plein écran	±8 %
Circonférence	/	±20 %
Angle	Plein écran	±3 %
Distance (iScape)	Plein écran	Sonde de type linéaire et convexe : ±10 % Microsonde convexe : ±15 %

Tableau 2 Mesures de volume

Paramètre	Plage de valeurs	Erreur
Volume	Plein écran	±12 %.

Tableau 3 Mesures de durée/mouvement

Paramètre	Plage de valeurs	Erreur
Distance	Plein écran	±4 %
Durée	Affichage de la durée	±2%
Fréq card	Affichage de la durée	±5 %
Vitesse PW	10 cm/s à 200 cm/s	≤10 % (angle de correction ≤60°)

REMARQUE : Pour chaque rubrique, la précision des mesures est garantie dans les plages mentionnées ci-dessus. Les caractéristiques de précision correspondent aux performances dans les pires conditions ou reposent sur la mise à l'essai réelle de l'échographe, indépendamment de l'erreur de vitesse du son.

8 Commentaires et repères corporels

8.1 Commentaires

Vous pouvez ajouter des commentaires à une image échographique pour attirer l'attention sur des points, noter ou communiquer des faits observés au cours de l'examen. Vous pouvez ajouter des commentaires sur les images suivantes : image agrandie, image de revue ciné, image en temps réel ou image figée. Vous pouvez saisir des commentaires alphabétiques, insérer des commentaires prédéfinis de la bibliothèque des commentaires ou insérer des repères fléchés.

 **AVERTISSEMENT :** Veillez à ce que les commentaires saisis soient corrects. Des commentaires incorrects peuvent conduire à une erreur de diagnostic !

8.1.1 Procédures de base du mode commentaire

1. Activation du mode commentaire
 - Appuyez sur la touche [Comment.] ; le curseur devient « | », le mode commentaire est actif.
 - Appuyez sur n'importe quelle touche alphanumérique ; la lettre ou le chiffre correspondant s'affiche près du curseur.
 - Appuyez sur la touche <Arrow> pour activer l'ajout de flèche.

Conseils : en mode commentaire, les caractères par défaut saisis sont en majuscules. et le témoin de la touche <Caps Lock> est allumé.

2. Placez le curseur à l'emplacement souhaité afin de définir la position du commentaire. Ajoutez un nouveau commentaire à l'image, selon la situation réelle. Vous pouvez également modifier, déplacer, supprimer, masquer ou afficher les commentaires existants.
3. Désactivation du mode commentaire
 - En mode commentaire, appuyez sur la touche <Comment>.
 - Vous pouvez également appuyer sur la touche <Esc> ou d'autres touches de mode opératoire, telles que [Caliper (Repère)], [Measurement (Mesurer)], etc.
 - En mode flèche, appuyez sur la touche <Arrow>.

8.1.2 Menu Commentaire

En mode commentaire, vous pouvez régler les paramètres concernés à l'aide du menu.

■ Accueil des commentaires

Affectez la touche définie par l'utilisateur à la fonction d'accueil dans « [Setup (Configuration)] → [System Preset (Système)] → [Key Config (Configuration des touches)] ».

Placez le curseur à l'emplacement souhaité du commentaire, puis appuyez sur la touche [Set-Home (Définir Accueil)] définie par l'utilisateur. La position actuelle du curseur est définie en tant que position par défaut pour l'ajout de commentaires. Lorsque vous appuyez sur la touche Accueil définie par l'utilisateur, le curseur revient à cette position par défaut.

- Modification de la taille de la police/flèche
 - Cliquez sur [Font Size (Taille police)] pour modifier la taille de police des commentaires.
 - Cliquez sur [Arrow Size (Taille flèche)] pour modifier la taille des flèches du commentaire.

Par défaut, la bibliothèque des commentaires est celle de l'examen en cours. En mode commentaire, l'échographe affiche la bibliothèque de commentaires personnalisée de l'examen en cours. En l'absence de bibliothèque de commentaires personnalisée pour l'examen en cours, il affiche les bibliothèques de commentaires de tous les modes d'examen affectés à la sonde actuelle. Enfin, si aucune bibliothèque n'est personnalisée pour tous les modes d'examen, aucun commentaire ne s'affiche.

- Affich. ABC

Cliquez sur [Affich. ABC] pour afficher ou masquer les commentaires ajoutés. Affectez une touche définie par l'utilisateur à la fonction dans [Conf.] → [Prédéf. syst.] → « Config tch ».
- Définition de la langue du commentaire

Cliquez sur [Anglais] pour activer ou désactiver les commentaires anglais. Si l'option « Anglais » est activée, les commentaires s'affichent en anglais ; sinon, les commentaires s'affichent dans la langue définie.

Si la langue actuelle est l'anglais, cette sélection n'est pas disponible.
- Personnalisé

Cliquez sur [Custom (Personnalisé)] pour afficher la boîte de dialogue contenant tous les commentaires du menu actuel. Vous pouvez modifier le commentaire.

8.1.3 Ajout de commentaires

L'échographe peut être configuré avec des bibliothèques de commentaires telles que Abdomen, Cardio, GYN (gynécologie), OB (obstétrique), Urologie, PO (petits organes), Vasculaire, PED (pédiatrie) et Nerve Blocks (Blocs nerveux).

- Saisie des commentaires
 1. Définition de l'emplacement du commentaire

Faites rouler la boule de commande ou appuyez sur les touches directionnelles du clavier pour déplacer le curseur jusqu'à l'emplacement désiré pour le commentaire.
 2. Saisie des caractères alphanumériques
 - Saisissez les caractères alphanumériques via le clavier qwerty (par défaut, les caractères sont en majuscule) ;
 - Pour saisir les caractères qui se trouvent sur la partie supérieure d'une touche, appuyez simultanément sur la touche [Shift] (Maj) et sur la touche correspondante.
 3. Passage à une nouvelle ligne

Lors de l'édition (les caractères apparaissent en vert), appuyez sur <Enter> pour déplacer le curseur sur la nouvelle ligne. Il est alors aligné sur la première ligne.
 4. En mode d'édition, faites rouler la boule de commande ou appuyez sur le bouton multifonction pour confirmer le caractère ajouté ; le caractère ajouté apparaît en jaune.
- Ajout d'un commentaire textuel

Dans le menu, positionnez le curseur sur le texte souhaité et appuyez sur <Set> ou sur le bouton multifonction. L'échographe insère automatiquement le texte choisi à l'emplacement spécifié. Le commentaire ajouté est en mode d'édition. Vous pouvez donc le modifier.

- Ajout d'un commentaire combiné : Tournez le bouton pour parcourir les commentaires les uns après les autres. Appuyez une nouvelle fois sur le bouton pour sélectionner un élément et l'ajouter sur l'image (le commentaire ajouté est modifiable). Tournez le bouton multifonction pour rechercher la partie suivante et appuyez de nouveau dessus pour ajouter la deuxième partie du commentaire combiné. Répétez la procédure pour ajouter d'autres parties d'un commentaire combiné. Appuyez sur <Set> pour terminer le commentaire.

■ Ajout d'une flèche

Vous pouvez ajouter une flèche où vous désirez attirer l'attention.



1. Appuyez sur la touche <Arrow> ; une flèche apparaît alors à l'emplacement par défaut.
2. Réglez la flèche.
 - Réglez la position et l'orientation de la flèche : faites rouler la boule de commande jusqu'à la position souhaitée et utilisez le bouton multifonction pour modifier l'orientation par incréments de 15°.
 - Cliquez sur la touche [T. flèche] du menu pour modifier la taille de la flèche :
3. Appuyez sur <Set> ou <Enter> pour ancrer la position de la flèche. La flèche devient jaune.
4. Pour ajouter d'autres flèches, répétez la procédure ci-dessus.
5. Appuyez sur la touche <Arrow> ou <ESC> pour quitter le mode commentaire flèche.

8.1.4 Déplacement des commentaires

1. Positionnez le curseur sur le commentaire à déplacer. Appuyez sur <Set> pour le sélectionner. Le commentaire apparaît alors encadré et en surbrillance.
2. Déplacez le commentaire jusqu'à la nouvelle position à l'aide de la boule de commande.
3. Appuyez sur la touche <Set> pour ancrer le commentaire sur sa nouvelle position. L'opération de déplacement est terminée.

8.1.5 Modification de commentaires

■ Modification (Edition) des caractères

1. Positionnez le curseur sur le commentaire à modifier.
 - Saisissez directement le caractère à la position à laquelle reste le curseur ; ou
 - Appuyez deux fois sur la touche <Set> pour passer en mode d'édition, utilisez la touche  ou  pour déplacer le curseur à l'emplacement où vous souhaitez insérer des caractères, puis saisissez ces caractères.
2. Appuyez sur la touche pour supprimer le caractère ou le texte de commentaire à droite du curseur. Appuyez sur la touche <Backspace> pour supprimer le caractère ou le texte de commentaire à gauche du curseur.
3. Faites rouler la boule de commande ou appuyez sur la touche <Set> ou sur le bouton multifonction pour confirmer la modification et quitter l'édition. Les commentaires apparaissent en jaune.

■ Modification (Edition) des flèches

1. Positionnez le curseur sur la flèche à modifier. Lorsque le curseur devient , appuyez sur la touche <Set>. La flèche en question apparaît en vert, elle est encadrée de vert pour indiquer qu'elle peut être modifiée. Déplacez le curseur pour modifier la position de la flèche.
2. Tournez le bouton multifonction pour modifier sa direction.
3. Appuyez sur la touche <Set> ou <Enter> pour terminer la modification.

8.1.6 Suppression des commentaires

- Suppression des caractères, des textes ou des flèches
 1. Déplacez le curseur jusqu'au commentaire à supprimer.
 2. Appuyez sur la touche <Set> pour sélectionner le commentaire.
 3. Appuyez sur la touche ou <Clear> pour opérer la suppression.
- Suppression d'un caractère, d'un texte ou d'une flèche récemment ajouté

Après l'ajout de plusieurs commentaires et si le curseur a la forme « | » ou « ↗ », vous pouvez supprimer les commentaires récemment ajoutés ou édités en appuyant sur la touche <Clear>.
- Supprimer tous les commentaires

Appuyez de manière prolongée sur la touche <Clear> pour supprimer tous les commentaires.

REMARQUE :

1. Si vous ne sélectionnez aucun objet, en appuyant sur la touche <Clear>, vous effacez tous les commentaires et tous les repères de mesure.
2. Si vous mettez le système hors tension, tous les commentaires de l'image sont effacés.

8.2 Body Mark (Repère corporel)

La fonction des repères corporels (pictogrammes) permet d'indiquer la position d'examen du patient ainsi que la position et l'orientation de la sonde.

L'échographe propose des repères corporels pour les applications suivantes : abdomen, cardiologie, gynécologie, obstétrique, urologie, petits organes, urgence, neurologique, orthopédique et vasculaire. De plus, le système prend en charge les repères corporels définis par l'utilisateur. Les repères corporels peuvent être importés.

8.2.1 Procédures d'utilisation des repères corporels

Pour ajouter le premier repère corporel, procédez comme suit :

1. Appuyez sur <Body Mark> pour activer le mode repère corporel.
2. Sélectionnez le repère corporel, puis réglez la position et l'orientation de l'icône de sonde.
3. Quittez le mode de repère corporel :
 - Appuyez sur la touche <Set> pour confirmer la position et l'orientation du symbole de la sonde et quitter le mode de repère corporel.
 - Sur le panneau de commande, appuyez une nouvelle fois sur [Body Mark].
 - Appuyez sur la touche [Esc] pour confirmer l'opération en cours et désactiver le mode repère corporel.

8.2.2 Menu

Dans le menu des repères corporels. Les méthodes applicables sont les suivantes :

- Sélection d'une bibliothèque de repères corporels

Appuyez sur la touche [update (mise à jour)] pour sélectionner la bibliothèque souhaitée.
- Personnalisé

Cliquez sur [Custom (Personnalisé)] pour charger les images des repères corporels.

Vous pouvez importer un repère corporel défini par l'utilisateur des images PNG et BMP (24/32/256 bits) de 75 x 75 pixels.

8.2.3 Ajout de repères corporels

- Pour ajouter le premier repère corporel, procédez comme suit :

- (1) Activez le mode de repère corporel :
- (2) Sélectionnez la bibliothèque de repères corporels via le titre du menu.
- (3) Sélectionnez le repère corporel.

Positionnez le curseur sur le repère corporel désiré pour mettre votre choix en surbrillance, puis appuyez sur la touche <Set> pour ajouter le repère corporel sélectionné ou tournez le bouton multifonction pour afficher les repères corporels.

- (4) Appuyez sur <Set> pour confirmer la sélection.
- (5) Pour régler la position et l'orientation du symbole de la sonde :
 - A l'aide de la boule de commande, placez le symbole de la sonde sur la position correcte.
 - Tournez le bouton multifonction pour régler l'orientation.
 - Appuyez sur la touche <Set> pour confirmer la position et l'orientation du symbole de la sonde et quitter le mode de repère corporel.

8.2.4 Déplacement des repères corporels

Vous pouvez déplacer le graphique du repère corporel vers n'importe quel emplacement dans la zone de l'image.

1. Positionnez le curseur sur le repère corporel, en faisant rouler la boule de commande. Le curseur se transforme en , ce qui signifie que vous pouvez déplacer le pictogramme vers une nouvelle position.
2. Appuyez sur la touche <Set> pour sélectionner le repère corporel. Un cadre s'affiche autour du graphique.
3. Faites rouler la boule de commande pour déplacer le graphique du repère corporel sur la position désirée.
4. Appuyez sur <Set> pour ancrer et confirmer la nouvelle position du graphique.

REMARQUE : En mode B double, vous ne pouvez pas déplacer les repères corporels d'une fenêtre d'image individuelle à une autre.

8.2.5 Suppression des repères corporels

- Pour supprimer un repère corporel, procédez comme suit :

1. Utilisez la boule de commande pour positionner le curseur sur le graphique du repère corporel et appuyez sur <Set> pour le sélectionner.
2. Appuyez sur la touche <Clear> pour supprimer le repère corporel sélectionné.

REMARQUE : En mode repère corporel, si aucun objet n'est sélectionné, vous pouvez effacer l'ensemble des commentaires, des repères corporels et des mesures générales affichés à l'écran en appuyant sur la touche [Effacer].

Conseils :

- si vous mettez le système hors tension, rétablissez les réglages prédéfinis ou changez d'examen, de patient, de mode ou de sonde, les repères corporels sont effacés.

9 Gestion des données patient

Un enregistrement d'examen regroupe toutes les informations et données découlant d'un examen.

Il contient les informations suivantes :

- Informations de base relatives au patient et données d'examen
- Fichiers images
- Rapport

REMARQUE :

1. N'utilisez PAS le disque dur interne à des fins de stockage d'images à long terme. Il est recommandé d'effectuer des sauvegardes quotidiennement. Il est recommandé d'utiliser des supports de stockage externes pour archiver les images.
2. L'espace disponible dans la base de données des patients est limité. Veillez à sauvegarder ou effacer les données patient régulièrement.
3. Mindray ne peut être tenue pour responsable des pertes de données si vous NE respectez PAS les procédures de sauvegarde recommandées.

9.1 Gestions des informations patient

9.1.1 Saisie des informations patient

Vous pouvez saisir les informations générales du patient ainsi que les informations d'examen dans l'écran Info patient. Pour plus d'informations, reportez-vous à la section « 4.2 Informations ».

Une fois que toutes les informations patient sont consignées, cliquez sur [OK] pour les enregistrer dans les données patient.

9.2 Gestion des fichiers d'image

Vous pouvez stocker les fichiers d'image soit dans la base de données patient du système, soit sur un périphérique de stockage externe. Une fois une image enregistrée, vous pouvez la revoir, l'analyser et la visionner (iVision).

9.2.1 Supports de stockage

L'échographe prend en charge les supports mémoire suivants :

- disque dur système
- périphériques mémoire USB : mémoire flash USB, disque dur USB amovible
- DVD±RW, CD-R/W

9.2.2 Formats des fichiers d'image

L'échographe prend en charge les deux types de format de fichier image suivants : compatible système et compatible PC.

■ Formats compatibles système :

- Fichier d'image unique (FRM)
Fichier comportant une seule image statique et qui ne doit pas être compressé. Avec ce type de fichier, vous pouvez effectuer des mesures ou ajouter des commentaires.
- Fichier ciné (CIN)
Format de fichier à images multiples, défini par le système. Permet de réaliser une revue ciné manuelle ou automatique, d'effectuer des mesures ou d'ajouter des commentaires sur les images revues. Lorsque vous ouvrez un fichier CIN stocké, le système passe automatiquement en mode revue ciné.

Il permet d'enregistrer les fichiers FRM au format BMP, JPG, TIFF ou DCM, ou d'enregistrer les fichiers CIN au format AVI ou DCM. Il peut aussi ouvrir les fichiers FRM, JPG, BMP et CIN.

■ Formats compatibles PC :

- Capture d'écran (BMP)
Format de fichier à image unique, utilisé pour sauvegarder l'écran actuel, non compressé.
- Capture d'écran (JPG)
Format de fichier à image unique, utilisé pour sauvegarder l'écran actuel au format compressé ; vous pouvez définir le taux de compression.
- TIFF : format d'exportation d'une image unique.
- Fichiers multimédia (AVI)
Format de fichier à images multiples, format général de fichier ciné.
- Fichier DICOM (DCM)
Format de fichier DICOM standard, à image unique ou images multiples, utilisé pour enregistrer les informations patient et les images.

9.2.3 Prédéfinition du stockage des images

■ Définition de la taille d'image

Vous pouvez définir la taille d'image dans « [Conf.] → [Prédéf syst.] → [Général] ». Les options disponibles sont illustrées dans la figure ci-dessous :



■ Définition du format d'exportation des images uniques.

- Format
Vous pouvez sélectionner le format d'exportation des images dans la boîte de dialogue Envoi.

REMARQUE : la compression JPEG peut produire une déformation de l'image.

■ Définition de la longueur d'enregistrement ciné

Pour plus d'informations, reportez-vous à la section « 6.5 Prédéfinition ».

9.2.4 Enregistrement des images sur l'échographe

- Enregistrement d'une image unique dans le système
 - (1) Sélectionnez [Conf.] → [Prédéf. syst.] → [Config tch] → [Sortie] et configurez une touche définie par l'utilisateur pour la fonction « Enr. image sur disque dur ».
 - (2) Appuyez sur la touche définie par l'utilisateur pour enregistrer l'image.
 - Sur l'écran d'image, appuyez sur la touche de raccourci pour enregistrer l'image unique active avec l'image figée. L'image est enregistrée avec le nom de fichier par défaut dans le répertoire de fichiers par défaut au format FRM. La vignette de cette image s'affiche alors dans la zone des vignettes à droite de l'écran. Lorsque vous positionnez le curseur sur la vignette, le nom et l'extension du fichier s'affichent.
 - Lorsqu'une boîte de dialogue s'affiche sur l'écran actif, appuyez sur la touche définie par l'utilisateur pour sauvegarder l'écran au format BMP.
- Pour enregistrer l'image de boucle ciné sur l'échographe :
 - (1) Sélectionnez [Conf.] → [Prédéf. syst.] → [Config tch] → [Sortie] et configurez une touche définie par l'utilisateur pour la fonction « Enr. CIN ».
 - (2) Figez une image. Cliquez sur la touche définie par l'utilisateur pour enregistrer le fichier d'image dans le répertoire par défaut au format d'image dynamique CIN.

La vignette de cette image s'affiche alors dans la zone des vignettes dans la partie inférieure de l'écran. Lorsque vous positionnez le curseur sur la vignette, le nom et l'extension du fichier s'affichent.

9.2.5 Enregistrement rapide des images sur mémoire flash USB

Utilisez les touches définies par l'utilisateur pour procéder à l'enregistrement rapide d'une image unique ou d'une séquence ciné sur une mémoire flash USB.

Le fichier image est alors enregistré dans le répertoire suivant : U disk\US Export\patient folder\exam folder\Image ID.bmp, en l'occurrence.

- Le nom du dossier patient est : nom + ID du patient
- Le nom du dossier d'examen est : mode + heure d'examen
- Pour enregistrer une image unique sur mémoire flash USB, procédez comme suit :
 - (1) Définissez la touche utilisateur via le chemin : [Setup (Configuration)] → [System Preset (Système)] → [Key Config (Configuration des touches)]. Sélectionnez une touche dans la zone Fonction touche à gauche puis, dans la page Sortie de la zone Fonction à droite, sélectionnez « Env. image au disque USB ».
 - (2) Enregistrez les valeurs prédéfinies et retournez à l'écran principal.
 - (3) Appuyez sur la touche définie par l'utilisateur pour enregistrer l'image sur mémoire flash USB.
- Pour enregistrer une séquence ciné sur mémoire flash USB, procédez comme suit :

Enregistrez les images ciné sur mémoire flash USB au format AVI.

 - (1) Définissez la touche utilisateur via le chemin : [Setup (Configuration)] → [System Preset (Système)] → [Key Config (Configuration des touches)]. Sélectionnez une touche dans la zone Fct. touche à gauche puis, dans la page Sortie de la zone Fonction à droite, sélectionnez « Envoy ciné AVI au disque USB ».
 - (2) Enregistrez les valeurs prédéfinies, retournez à l'écran principal, procédez à une exploration, puis figez une image.
 - (3) Appuyez sur la touche définie par l'utilisateur pour enregistrer la boucle ciné.

9.2.6 Enregistrement rapide d'image plein écran sur le système

Cette fonction peut enregistrer l'image plein écran active sur le système avec l'image en temps réel.

1. Définissez la touche utilisateur via le chemin : [Setup (Configuration)] (en appuyant sur <Setup>)->[System Preset (Système)]->[Key Config (Configuration des touches)]. Sélectionnez une touche sur la page Fonction touche à gauche puis, sur la page Sortie de la zone Fonction à droite, sélectionnez « Save Screen » (Enregistrer image affichée).
2. Une fois le réglage effectué, vous pouvez utiliser la touche définie par l'utilisateur pour enregistrer l'image plein écran sur le système.

9.2.7 Vignettes

Les images ou boucles ciné enregistrées s'affichent sous la forme de vignettes à l'écran :

- Dans l'écran iStation, les vignettes se réfèrent aux images enregistrées pour l'examen ou pour le patient sélectionné.
- En mode d'exploration ou en mode figé, les vignettes se réfèrent aux images enregistrées pendant l'examen en cours.
- Dans l'écran Revoir, les vignettes font référence aux images enregistrées pendant le même examen.
- Dans l'écran Revoir, ouvrez une image afin d'activer le mode d'analyse des images. Toutes les vignettes associées à l'examen s'affichent.
- Lorsque vous positionnez le curseur sur une vignette, le nom et le format du fichier s'affichent.

9.2.8 Revue et analyse d'images

Vous pouvez revoir et analyser les images enregistrées (uniquement les images enregistrées à l'emplacement système par défaut).

9.2.8.1 Pour revoir les images

Vous pouvez revoir toutes les images enregistrées dans un examen et envoyer, supprimer ou analyser ces images.

■ Pour accéder au mode de revue :

- Appuyez sur <Review> pour accéder à l'écran Revoir. L'échographe affiche les images stockées dans cet examen du patient actuel.
- Sélectionnez un examen relatif à un patient dans l'écran iStation, puis appuyez sur  pour ouvrir l'écran Revoir et visionner les images de ce patient. Vous pouvez également sélectionner plusieurs examens. L'échographe affiche les images de l'examen le plus récent en mode de revue.

L'écran Revoir est illustré ci-dessous :



■ Pour quitter le mode de revue :

- Cliquez sur [Quitter] dans l'écran Revoir ; ou
- Appuyez sur <ESC> ou de nouveau sur <Review>.

■ Opérations de base

Positionnez le curseur sur un examen dans la zone Histo. exam. et appuyez sur la touche <Set>. Les éléments sélectionnés sont mis en surbrillance. Cliquez sur [Aprop] ou [Rapp.] pour afficher les informations patient ou le rapport. Double-cliquez sur une vignette pour afficher et analyser une image. Parcourez les vignettes en tournant le bouton multifonction.

Les boutons fonction sont décrits ci-dessous :

- Histo. exam. :
Vous pouvez sélectionner un examen particulier dans le répertoire des examens pour revoir les images correspondantes.
 - Si vous y accédez depuis iStation, l'écran affiche les enregistrements sélectionnés dans iStation. Si aucun patient n'est sélectionné dans iStation, tous les patients de la base de données du système s'affichent et l'examen du patient en cours est répertorié.
 - Si vous y accédez depuis le mode d'imagerie, l'écran Revoir affiche les images de l'examen actif. L'image sélectionnée par défaut est l'image affichée sur l'écran principal de prévisualisation.
- Info :
Cliquez sur ce bouton pour ouvrir l'écran Info patient, dans lequel vous pouvez revoir ou modifier les informations du patient actuellement sélectionné.
- Rapport
Cliquez sur ce bouton pour revoir ou modifier le rapport du patient actuellement sélectionné.

- Opérations sur les images

[Sélect. tt] : cliquez sur ce bouton pour sélectionner l'ensemble des images dans la fenêtre des vignettes.

[Désélect. tt] : quand vous appuyez sur le bouton [Sélect. tt], le libellé devient [Désélect. tt]. Si vous cliquez sur ce bouton, toutes les sélections effectuées sont annulées.

[Send To (Envoi)] : cliquez sur ce bouton pour envoyer l'image sélectionnée vers un autre emplacement (un serveur DICOM, une imprimante, etc.). Vous pouvez également sélectionner l'image et cliquer sur la flèche d'envoi.

[Delete (Suppr.)] : cliquez sur ce bouton pour supprimer l'image sélectionnée. Vous pouvez également sélectionner l'image et cliquer sur l'icône de suppression.
- Taille aperçus

Petite : 4 x 4

Moyenne : 2 x 2

Prof. tot. : 1 x 1
- Changements d'écran :

[Nouv. ex] : cliquez sur ce bouton pour créer un examen pour le patient sélectionné et ouvrir l'écran Info patient.

[Activ. exam.] : cliquez sur ce bouton pour activer l'examen terminé et accéder à l'écran d'exploration de l'image.

[iStation] : cliquez sur ce bouton pour ouvrir l'écran iStation.

[Quitter] : cliquez sur ce bouton pour quitter le mode de revue et revenir à l'écran principal.

9.2.8.2 Pour analyser des images

Cette fonction vous permet de visionner une image enregistrée, de l'agrandir / la réduire, d'effectuer le post-traitement et des mesures sur cette image, d'ajouter des commentaires et d'effectuer une revue ciné (images multiples). Les procédures à suivre pour réaliser ces opérations sont identiques à celles illustrées pour l'exploration en temps réel. Pour plus d'informations, veuillez vous reporter aux sections appropriées.

- Pour activer le mode d'analyse des images, procédez comme suit :
 - En mode d'exploration de l'image ou lorsque l'image est figée, double-cliquez sur une vignette enregistrée pour cet examen afin d'activer le mode d'analyse des images ;
ou
 - double-cliquez sur la vignette sélectionnée pour ouvrir l'image.
- Pour désactiver le mode d'analyse des images, procédez comme suit :
 - Appuyez sur <Freeze> ou cliquez sur [Quitter] pour quitter et accéder au mode d'exploration en temps réel.
 - Appuyez sur <Review> pour passer du mode d'analyse des images au mode de revue.

En mode d'analyse des images, l'image sélectionnée est ouverte sur l'écran et les vignettes du même examen s'affichent dans la zone vignettes. Vous pouvez tourner les pages, ou supprimer/envoyer l'image sélectionnée.

9.2.9 iVision

La fonction iVision permet de visionner les images enregistrées. Les fichiers images sont lus l'un après l'autre dans l'ordre des noms de fichier (y compris les fichiers images aux formats compatibles système et PC).

Pour effectuer la démonstration d'une image, procédez comme suit :

1. Ouvrez l'écran iVision :
Appuyez sur la touche iVision définie par l'utilisateur sur le panneau de commande (dans [Conf.]→[Prédéf. syst]→[Config tch]).
2. Ajoutez le contenu à lire, puis sélectionnez le mode de démonstration.
3. Sélectionnez l'un des éléments de la liste et cliquez sur [Start (Démarrer)] pour démarrer la démonstration.
4. Appuyez sur <ESC> pour quitter le mode iVision.

L'écran iVision est illustré ci-dessous :

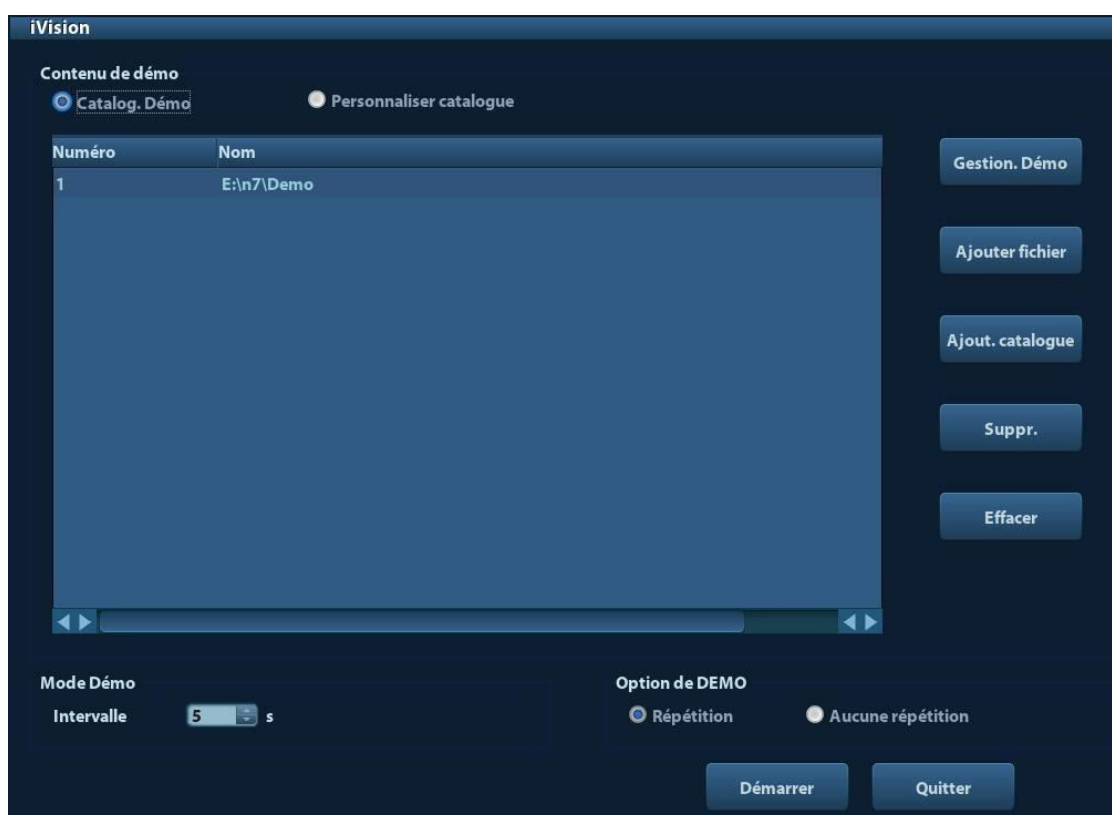

■ Eléments de démonstration

Les éléments de démonstration sont les fichiers d'image aux formats pris en charge par l'échographe. Vous pouvez sélectionner des données d'examen contenues dans la base de données patient ou des fichiers et dossiers d'images pris en charge par le système afin d'ajouter ces éléments à la liste de démonstration. Les images contenues dans les répertoires et sous-répertoires correspondant aux fichiers et dossiers de la liste des éléments de démonstration sont lues une par une. Le système ignore automatiquement les fichiers qui ne peuvent pas être ouverts.

■ Eléments de démonstration

Deux types de catalogue sont disponibles : Catalog. Démo et Personnaliser catalogue.

- Catalog. Démo : il s'agit du dossier présent sur le disque dur (disque E), sur lequel est enregistrée la démonstration d'usine. L'échographe lit les images de ce dossier pendant la démonstration.

L'échographe prend en charge l'importation, la suppression ou l'effacement des données dans le catalogue de démonstration.

Cliquez sur [Gest. demo] pour effectuer les opérations suivantes :

[>] : pour importer des données dans le catalogue de démonstration.

[<] : pour supprimer les données sélectionnées.

[<<] : pour supprimer toutes les données.

- Person. catalogue : contient le catalogue de l'image affichée. L'échographe lit les images de ce catalogue pendant la démonstration.
Utilisez les boutons situés à droite pour manipuler le catalogue :
[Ajout. fichier] : pour ajouter des fichiers à la liste de fichiers.
[Ajout. catalogue] : pour ajouter le catalogue à la liste de fichiers.
[Suppr.] : pour supprimer le fichier ou le catalogue sélectionné de la liste de fichiers.
[Eff.] : pour effacer l'ensemble des fichiers et des catalogues de la liste de fichiers.

■ Mode de démonstration

Intervalle : reportez-vous à l'intervalle de la démonstration. La plage de réglages est comprise entre 1 et 500 s.

■ Option de démonstration

Vous pouvez choisir de répéter la démonstration ou de la quitter dès qu'elle est terminée.

9.2.10 Envoi d'un fichier image



- Dans l'écran de l'image, sélectionnez une vignette d'image enregistrée, cliquez sur la flèche d'envoi dans le coin droit de l'image. L'image peut être envoyée vers le périphérique externe, le graveur DVD, le serveur de stockage DICOM, le serveur d'impression DICOM, l'imprimante connectée au système, etc.
- Sur l'écran iStation, cliquez sur la flèche d'envoi ou, sur l'écran Revoir, cliquez sur [Send To (Envoi)] pour transmettre l'image sélectionnée aux périphériques externes.
 - Pour les périphériques de stockage externes (périphériques de stockage USB et DVD ou iStorage) :
Transfert au format PC : JPG/AVI, BMP/AVI, TIFF/AVI. Une image monochrome est exportée au format JPG, TIFF ou BMP et le fichier ciné est exporté au format AVI.
Transfert au format DCM : DCM (à image unique et à images multiples).
Vous pouvez également choisir le format d'exportation du rapport.
 - Pour le serveur de stockage ou d'impression DICOM, sélectionnez le Stockage DICOM ou le Serveur d'impression.
 - Pour une imprimante vidéo, envoyez les images à l'imprimante vidéo connectée au système. Pour une imprimante graphique/texte, envoyez les images à l'imprimante graphique/texte par défaut.
- Sur l'écran principal, appuyez sur la touche iStorage définie par l'utilisateur pour enregistrer l'image et pour l'envoyer au service iStorage. Pour découvrir comment définir une touche définie par l'utilisateur, reportez-vous à la section « 11.1.6 Config tch ».

9.3 Gestion des rapports

■ Stockage des rapports :

Les rapports d'examen sont enregistrés dans le répertoire correspondant à l'examen du patient.

■ Importation, exportation et envoi d'un rapport

Dans l'écran iStation, sélectionnez les données patient, puis cliquez sur  (Restor.) ou  (Sauv.) afin d'importer ou d'exporter les informations patient, les images et les rapports depuis ou vers un périphérique mémoire externe. Voir l'illustration ci-dessous :

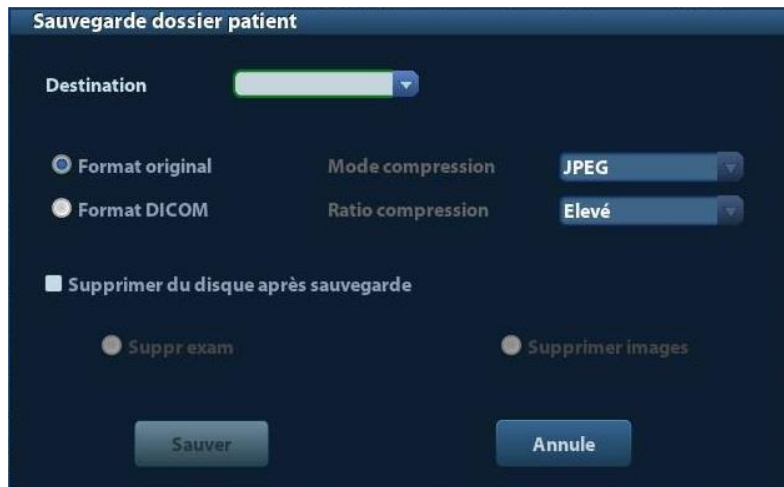

Dans l'écran iStation, cliquez sur [Send Exam (Envoyer examen)] ou dans l'écran Revoir, cliquez sur [Send To (Envoi)] pour transmettre les données patient à un périphérique mémoire externe. Vous pouvez également choisir d'exporter les rapports accompagnés d'images. Voir l'illustration ci-dessous.

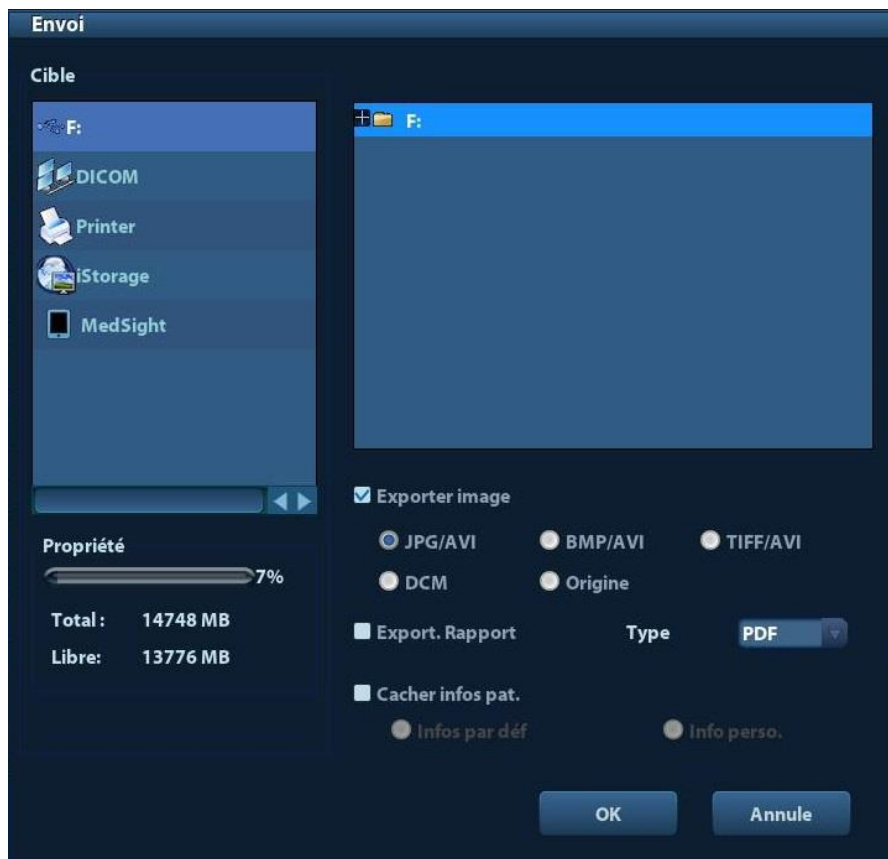

Pour exporter le rapport :

- (1) Cochez l'option « Exporter rapport » sur l'écran.
- (2) Cliquez sur [OK] pour confirmer.

Vous pouvez sélectionner le format du papier à utiliser pour le rapport via le chemin :
[Conf.] → [Prédéf. impr]

■ Impression d'un rapport

Procédez à l'impression à l'aide d'une imprimante graphique/texte connectée à l'échographe. Veuillez vous reporter à la section « 11.6 Prédéfiniion du service d'impression » pour plus d'informations sur le réglage de l'imprimante par défaut pour l'impression des rapports.

Pour plus d'informations sur les opérations relatives aux rapports, veuillez consulter [Advanced Volume (Volume avancé)].

9.4 Gestion des données patient (iStation)

Les données patient comprennent les informations élémentaires sur le patient, les informations de l'examen, les fichiers image et les rapports. Vous pouvez rechercher, afficher, sauvegarder, envoyer, restaurer ou supprimer les données patient dans iStation.

■ Accès à iStation

- Appuyez sur la touche <iStation> du panneau de commande ; ou
- Cliquez sur [iStation] dans l'écran Info patient ; ou
- Cliquez sur le bouton [iStation] dans l'écran Revoir.

L'écran iStation est illustré ci-dessous :

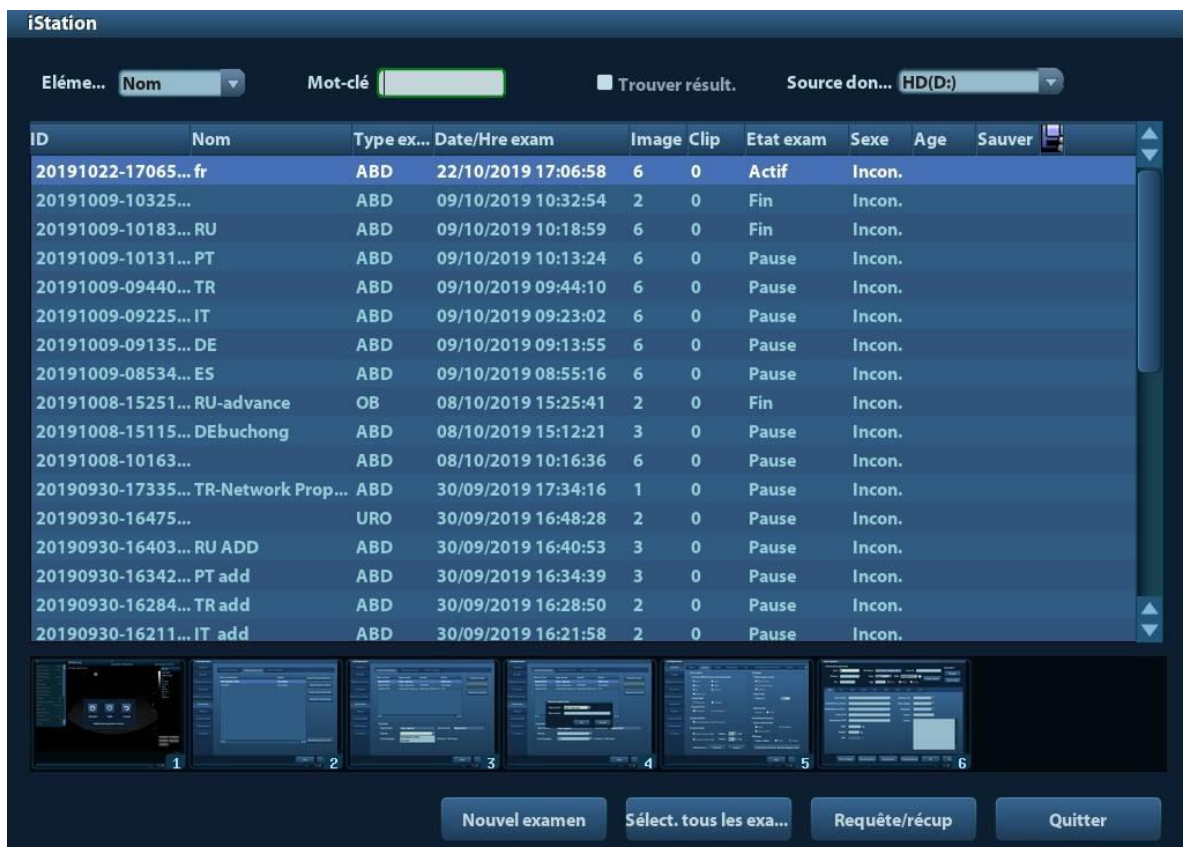

Affichage des informations patient

■ Source de données

Sélectionnez la source des données patient (par défaut, la base de données des patients).

■ Liste des patients

Affichez les informations patient, le mode d'examen, le nombre d'images et de séquences ciné, l'état de l'examen (sauvegardé ou non).

■ Nouvel examen

Après avoir sélectionné les données ou l'examen d'un patient dans l'écran iStation, cliquez sur [New Exam (Nouvel examen)] pour ouvrir l'écran Infos patient. Sélectionnez un nouveau mode d'examen, puis cliquez sur [OK] pour lancer un nouvel examen.

■ Sélect. tous les examens/Désélect. tous les examens

Cliquez sur [Sélect ts exams] pour sélectionner toutes les données patient répertoriées. Le bouton est remplacé par le bouton [Désél ts examens]. Si vous cliquez sur [Désélect. tt], toutes les sélections sont annulées.

9.4.1 Recherche d'un patient

- (1) Sélectionnez la source de données.
- (2) Définissez les critères de recherche (nom, ID, date de naissance et date d'examen) dans la liste déroulante des éléments.
- (3) Saisissez le mot clé correspondant au critère de recherche sélectionné. Les résultats de la recherche s'affichent dans la liste des patients.
- (4) Lorsque vous sélectionnez un patient de la liste, les images de ce patient sont affichées en bas de l'écran.

Remarque :

- Si vous effacez le mot clé, saisissez un autre mot clé ou annulez la sélection de « Résult. rech. », le système actualise les résultats.
- Sélectionnez « Résult. rech. ». Le système relance la recherche sur la base des derniers résultats.

9.4.2 Affichage et gestion des données patient

Sélectionnez les informations patient souhaitées dans la liste. Le menu ci-après s'affiche :



■ Review

Sélectionnez un examen de patient et cliquez sur  pour ouvrir l'écran correspondant.

■ Information

Sélectionnez l'examen d'un patient et cliquez sur  à droite de l'écran pour afficher les informations patient relatives à l'examen en question.

■ Rapport

Après avoir sélectionné l'examen d'un patient, cliquez sur  pour afficher le rapport relatif à cet examen patient. Si aucun rapport n'a été généré pour l'examen, le système affiche le message « Aucun rapport associé à l'examen ».

■ Suppr.

Sélectionnez un examen ou un patient et cliquez sur  pour effectuer la suppression. Vous ne pouvez toutefois ni supprimer les données patient à imprimer, exporter ou envoyer, ni supprimer l'examen en cours. Pour supprimer une image, sélectionnez l'image et cliquez sur l'icône de suppression à droite de l'écran.

■ Sauvegarde/Restauration

Vous pouvez sauvegarder les données patient sélectionnées sur un support compatible avec le système afin de les afficher sur un PC, ou restaurer les données patient depuis un support externe.



Sauvegarde. Cliquez sur ce bouton pour exporter les données patient sélectionnées vers un support compatible avec le système.



Restaurer. Cliquez pour importer les données patient depuis un support externe. Si aucune source de données externe n'est connectée, le bouton n'est pas disponible.

■ Envoi

Le système prend en charge l'envoi de données vers les périphériques de stockage externe ou les imprimantes.

- Sélectionnez le dossier patient et cliquez sur  dans le menu pour envoyer les images ou données d'examen de l'enregistrement sélectionné.
- Sélectionnez l'image et cliquez sur la flèche d'envoi pour envoyer l'image sélectionnée.
 - Envoyez les données d'examen du patient vers des périphériques USB, un lecteur DVD ou un dispositif iStorage.
 - Envoyez les images vers des périphériques USB, un lecteur DVD, un serveur de stockage DICOM, une imprimante DICOM, une imprimante vidéo, une imprimante graphique/texte ou un dispositif iStorage.
 - Envoyez les images avec le rapport vers des périphériques USB, un lecteur DVD ou un dispositif iStorage.
 - Le transfert de format est disponible lors de l'envoi d'images à des périphériques USB, un lecteur DVD ou un dispositif iStorage. Reportez-vous à la section « 9.2.10 Envoi d'un fichier image »)
 - Appuyez sur la touche <Shift> du panneau de commande pour sélectionner plusieurs examens ou images simultanément.

■ Activer l'examen

Sélectionnez un examen réalisé au cours des dernières 24 heures, puis cliquez sur  pour l'activer et charger les informations patient élémentaires ainsi que les données de mesure afin de poursuivre l'examen.

Si vous souhaitez sélectionner les données patient dans une base de données externe, afin de démarrer un nouvel examen ou de restaurer l'examen, vous devez d'abord permettre que le système charge les données patient dans la base de données patient du système.

■ Continuer l'examen

Sélectionnez un examen suspendu au cours des dernières 24 heures, puis cliquez sur



pour activer l'examen et charger les informations patient élémentaires et les données de mesure afin de poursuivre l'examen.

Pour poursuivre un examen dont les données sont contenues dans une base de données externe, vous devez d'abord permettre au système de charger les données patient dans la base de données patient du système.

■ Corbeille

La corbeille permet de stocker les données patient, les données d'examen et les images supprimées jusqu'à la mise hors tension de l'échographe. Le système prend en charge la récupération de ces données dans la corbeille. REMARQUE : la corbeille est vidée à la mise hors tension de l'échographe.

Pour rétablir les données patient supprimées, cliquez sur  dans le coin inférieur droit de l'écran (lorsque le bouton est grisé, l'opération n'est pas disponible) pour ouvrir l'écran Corbeille patient.

- (1) Sélectionnez les éléments à restaurer dans la liste.
- (2) Sélectionnez l'une des opérations suivantes :
 - Cliquez sur [Rest. élmts] pour restaurer l'élément sur iStation ;
 - Cliquez sur [Suppr.] pour supprimer définitivement l'élément, sans possibilité de restauration ;
 - Cliquez sur [Rest. tous élmts] pour restaurer tous les éléments sur iStation ;
 - Cliquez sur [Vider corbeille] pour vider la corbeille, sans possibilité de restauration de son contenu.





Cliquez sur [Quitter] pour quitter l'écran Corbeille et revenir à iStation.

9.5 Sauvegarde et suppression des fichiers via le lecteur de DVD

Le système prend en charge les lecteurs/graveurs DVD-RW pour l'écriture des données sur CD/DVD et la lecture des CD/DVD dans le PC.

Supports : DVD±RW, CD-R/W.

■ Écriture des données sur un CD/DVD :

- (1) Insérez un CD/DVD dans le plateau du lecteur.
- (2) Sélectionnez les données à sauvegarder et cliquez sur  ou  dans l'écran iStation ou Revoir. Dans la boîte de dialogue Envoi ou Sauv. dossier patient, sélectionnez le lecteur cible.
- (3) Cliquez sur  ou [OK] pour commencer l'écriture. Le symbole  s'affiche alors.
- (4) Une fois l'écriture terminée, cliquez sur  pour ouvrir la boîte de dialogue Option disque, puis sélectionnez [Eject (Éjection)] pour éjecter le CD/DVD.

■ Pour effacer des données d'un CD/DVD, procédez comme suit :

- (1) Insérez le CD/DVD dans le plateau.
- (2) Double-cliquez sur le symbole  afin d'ouvrir l'écran [Option disque], comme montré dans l'illustration ci-dessous.
- (3) Cliquez sur le bouton [Erase (Effacer)] pour effacer les données d'un CD/DVD.
- (4) Une fois l'effacement terminé, cliquez sur [Ej.] dans la boîte de dialogue Option disque.

Remarque :

- L'écriture de données via l'option « Envoi » prend en charge la fonction de transfert de format PC, tandis que les CD/DVD écrits avec l'option « Sauv. » prennent uniquement en charge les formats compatibles système.
- Le symbole  indique que le CD/DVD en entrée est endommagé ou contient des données au format incorrect.

⚠ ATTENTION : Si un CD/DVD est éjecté de force ou si vous effectuez d'autres opérations pendant une sauvegarde, il existe un risque d'échec de la procédure ou de dysfonctionnement du système.



REMARQUE : Vous risquez d'endommager l'échographe et/ou le lecteur DVD-RW, DVD+RW si vous retirez ce dernier directement. Reportez-vous à la section « 3.6 Connexion/déconnexion d'un périphérique de stockage USB » pour connaître la procédure de déconnexion.

9.6 Gestionnaire des tâches patient

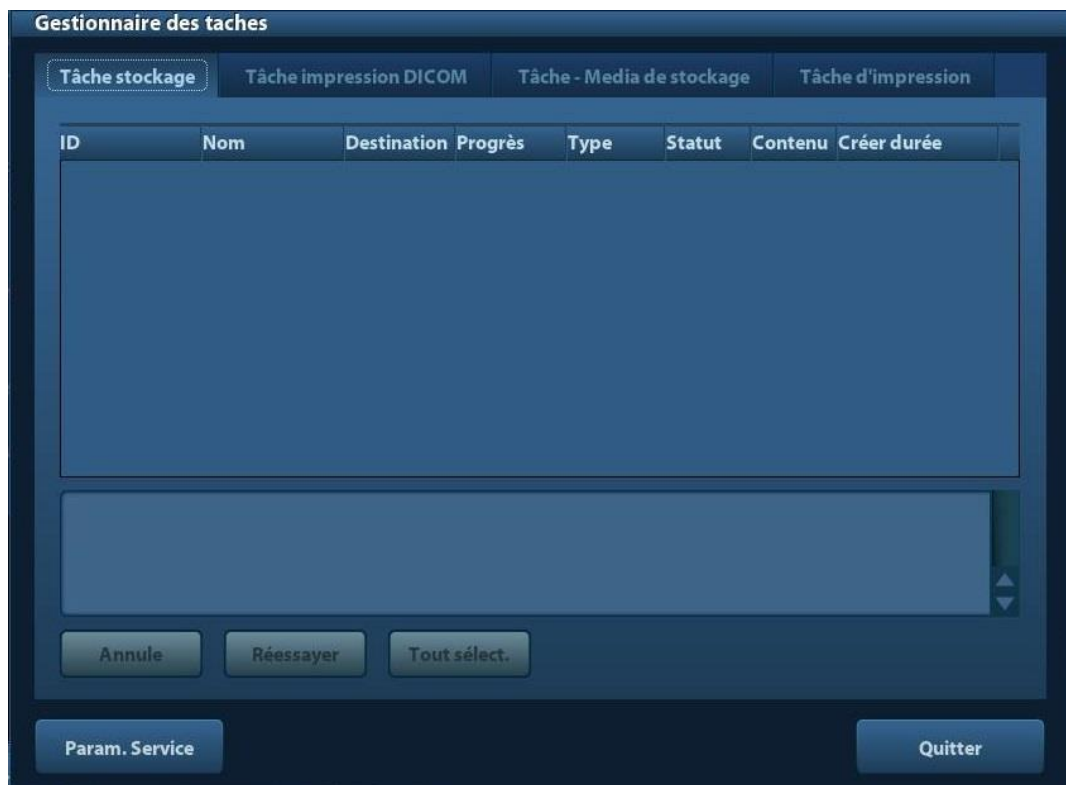
Cliquez sur  dans le coin inférieur droit de l'écran pour ouvrir la boîte de dialogue suivante :



Options incluses :

- Tâche stockg : affiche la tâche de stockage DICOM.
- Tâche impr DICOM : affiche la tâche d'impression DICOM.
- Tâch.stockage supp :
 - Tâche de stockage sur support externe DICOM (dont périphériques à disque et USB).
 - Tâche de sauvegarde (format compatible système) : sélectionnez l'examen à sauvegarder dans iStation et cliquez sur .
 - Envoi à des périphériques externes (dont périphériques à disque et USB) : sélectionnez les images ou données d'examen dans l'écran iStation ou Revoir et cliquez sur  ou sur [Send To (Envoi)].
- Tâche d'impression
Liste des tâches d'impression en cours. Affiche le nom du fichier, l'état (en cours d'impression ou suspendu), le nom de l'imprimante, l'heure de soumission, etc.
Une fois toutes les tâches d'impression terminées, l'icône d'impression disparaît de l'écran. Dans le cas contraire, vérifiez auprès du gestionnaire qu'aucune tâche n'a échoué.

La boîte de dialogue Gestion tâche affiche l'ID du patient, son nom, la destination, la progression, le type, l'état, le contenu et la date de création de la tâche.

Vous pouvez effectuer les opérations suivantes :

- Suppr.

Cliquer sur [Annul.] pour annuler la tâche sélectionnée.

- Réessayer

Cliquer sur [Réessayer] pour réessayer d'exécuter la tâche ayant échoué. Lorsque l'imprimante est à cours d'encre ou de papier, les tâches de la liste d'impression sont suspendues. Cliquez sur [Réessayer] pour reprendre la tâche d'impression suspendue.

- Sélection de l'ensemble des données

Cliquer sur [Sélect. tt] pour sélectionner toutes les tâches.

- État des tâches

Sélectionnez la tâche en cours. Le système affiche les informations d'état détaillées ou des informations sur l'erreur.

Lorsque des tâches sont en cours d'exécution, l'icône de gestion des tâches  s'affiche. Cliquez sur cette icône pour contrôler leur déroulement.

Lorsque des tâches échouent, l'icône de gestion des tâches  s'affiche. Cliquez sur cette icône pour en savoir plus sur le motif de l'échec.

L'icône de gestion des tâches  s'affiche pour indiquer qu'aucune tâche n'est en cours d'exécution ou n'a échoué.

- Paramètre de service DICOM

Cliquez sur [Service Setting (Param. Service)] pour accéder à l'écran de prédéfinition DICOM. Reportez-vous à la section 10.3 Service DICOM.

9.7 Contrôle d'accès

9.7.1 Paramètre d'accès

L'échographe prend en charge les types d'utilisateur suivants :

- Administrateur

L'administrateur système peut consulter toutes les données patient, telles que les informations générales, les images, les rapports, etc.

- Opérateur

L'opérateur ne peut visualiser que les informations d'examen enregistrées dans le système dont il est l'auteur, telles que les informations patient, les images, les rapports, etc. L'opérateur ne peut pas consulter les données d'examen provenant d'autres opérateurs.

Les opérateurs d'urgence sont des opérateurs normaux, mais qui peuvent accéder au système sans mot de passe. Ils ne peuvent toutefois pas modifier ou supprimer un mot de passe.

9.7.2 Configuration du contrôle d'accès

L'administrateur système peut prédéfinir le contrôle d'accès et déterminer si un opérateur est autorisé à accéder à certaines données du système.

Le contrôle d'accès ne peut être défini que par l'administrateur système.

Pour régler le contrôle d'accès :

1. Ouvrez la page « Admin. » via le chemin [Conf.]→[Prédéf. syst.]→[Admin.].
2. Si l'option [Activ. contrôle compte utilis.] est sélectionnée, vous devez vous connecter pour pouvoir accéder aux données du système. Autrement, vous pouvez accéder à toutes les données sans autorisation préalable.

9.7.3 Connexion au système

Si l'option [Activ. contrôle compte utilis.] est sélectionnée, vous ne pouvez accéder aux données qu'après vous être connecté au système.

Vous devez saisir votre nom d'utilisateur et mot de passe dans les cas suivants :

- Avant d'accéder au système
- En cas de changement d'utilisateur

Tant que l'échographe est en fonction, vous pouvez accéder aux écrans ci-dessus sans saisir à nouveau le nom d'utilisateur et le mot de passe. Vous devez à nouveau vous connecter suite au redémarrage ou à la dormance du système.

■ Connexion au système :

- (1) Si le système nécessite que vous vous connectiez avant de pouvoir accéder aux données, la boîte de dialogue suivante s'affiche.

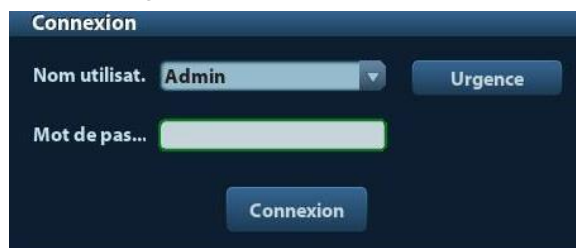
La boîte de dialogue intitulée "Connexion" présente un menu déroulant "Nom utilisat." avec "Admin" sélectionné, un bouton "Urgence" à droite, un champ de saisie "Mot de pas..." et un bouton "Connexion" en bas.

- (2) Sélectionnez le nom d'utilisateur dans la liste déroulante Nom util.

- (3) Saisissez le mot de passe, puis cliquez sur [Entr.].

Les utilisateurs d'urgence doivent cliquer directement sur [Urgence] pour se connecter.

■ En cas de changement d'utilisateur

- (1) Pour déconnecter l'utilisateur actuel afin que l'autre puisse se connecter, cliquez sur  dans le coin inférieur droit de l'écran pour ouvrir la boîte de dialogue suivante :

La boîte de dialogue intitulée "Gestion de session" affiche "Utilisateur actuel : Admin, connexion à 22-10-2019 17:12:29" et propose trois boutons : "Modifier utilisat.", "Modifier MdP" et "Annule".

- (2) Cliquez sur [Change User (Modifier utilisat.)] pour ouvrir la boîte de dialogue Connexion.

- (3) Saisissez le nom d'utilisateur et le mot de passe dans les champs appropriés.

9.7.4 Ajout/suppression d'un utilisateur

L'administrateur système peut ajouter et supprimer un utilisateur, ce que ne peut pas faire l'opérateur.

9.7.4.1 Ajout d'un utilisateur

Tout d'abord, vous devez vous connecter au système en tant qu'administrateur système. Si vous ne le faites pas, vous devrez saisir le nom et le mot de passe de l'administrateur avant de pouvoir procéder au réglage.

1. Ouvrez la page « Admin. » via le chemin [Conf.]→[Prédéf. syst.]→[Admin.]. Voir l'illustration ci-dessous.

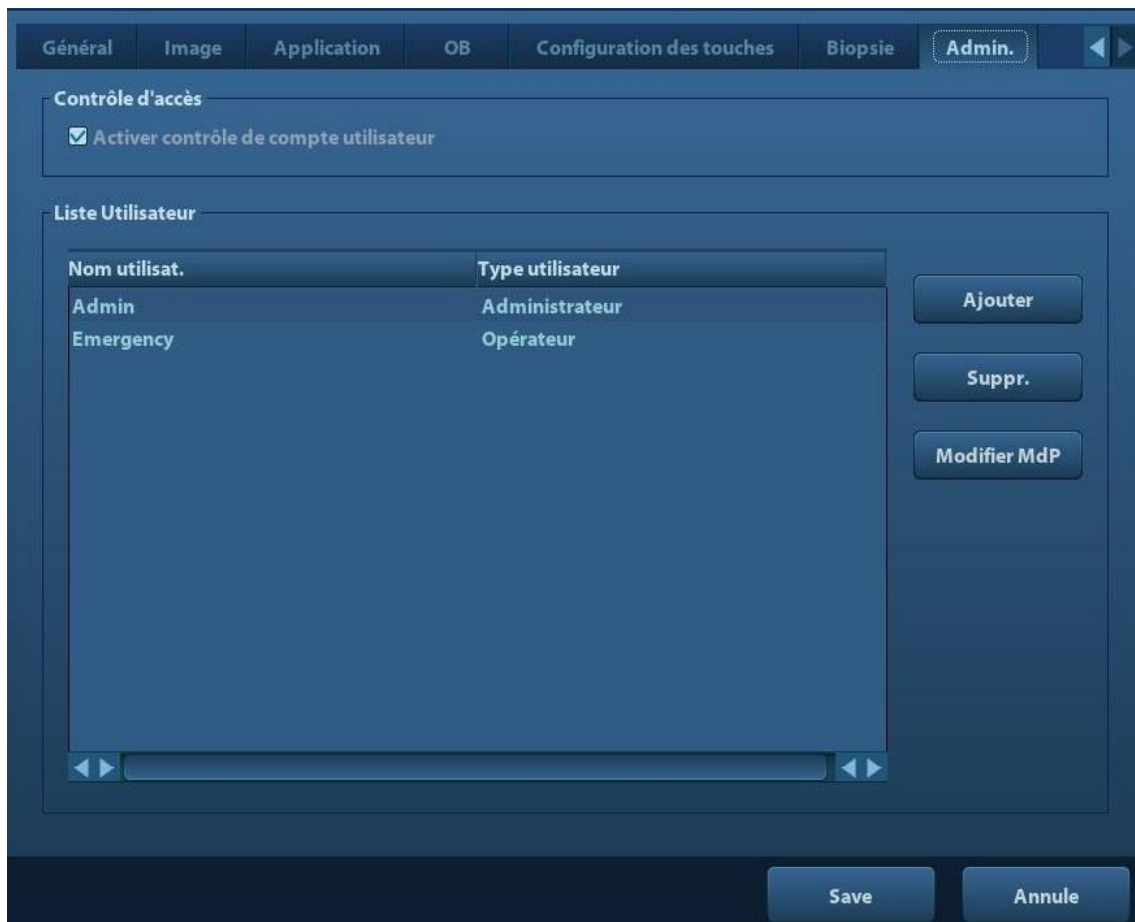

2. Cliquez sur [Add (Ajouter)] pour ouvrir la page suivante.

The dialog box is titled 'Ajouter nouvel utilisateur'. It contains four input fields: 'Nom utilisat.', 'Mot de passe', 'Confirmer mot de ...', and 'Type Utilisateur'. The 'Type Utilisateur' field is a dropdown menu currently set to 'Opérateur'. Below the fields is an informational message: 'Info : le MdP doit comporter de 6 à 16 caractères.' At the bottom are 'OK' and 'Annule' buttons.

3. Saisissez le nom d'utilisateur (vous n'êtes pas autorisé à saisir ou modifier un nom existant).
4. Saisissez le nom d'utilisateur et le mot de passe.
5. Définissez le rôle de l'utilisateur dans la liste déroulante : administrateur ou opérateur.
6. Cliquez sur [OK] pour confirmer le réglage et quitter la boîte de dialogue. Le nouvel utilisateur apparaît alors dans la liste des utilisateurs.

9.7.4.2 Suppression d'un utilisateur

Tout d'abord, vous devez vous connecter au système en tant qu'administrateur système. Si vous ne le faites pas, vous devrez saisir le nom et le mot de passe de l'administrateur avant de pouvoir procéder au réglage.

1. Ouvrez la page « Admin. » via le chemin [Conf.]→[Prédéf. syst.]→[Admin.].
2. Sélectionnez l'utilisateur à supprimer dans la liste des utilisateurs (l'utilisateur d'urgence ne peut pas être supprimé) et cliquez sur [Delete (Suppr.)] pour le supprimer.

9.7.5 Modification du mot de passe

L'administrateur système peut modifier le mot de passe de tous les utilisateurs. Le mot de passe administrateur n'est pas renseigné à l'usine. Vous pouvez le définir pour l'administrateur. L'opérateur ne peut modifier que son propre mot de passe.

Pour modifier son mot de passe, l'utilisateur doit être connecté au système.

Pour modifier le mot de passe, deux méthodes sont possibles : dans la page « Admin » ou dans la boîte de dialogue « Gestion de session ».

- Page « Admin » (l'administrateur peut modifier le mot de passe)
 - (1) Ouvrez la page « Admin. » via le chemin [Conf.]→[Prédéf. syst.]→[Admin.].
 - (2) Sélectionnez le nom d'utilisateur à modifier (à l'exception des opérateurs urgence) dans la liste des utilisateurs, puis cliquez sur [Modifier MdP].
 - (3) Saisissez le nouveau mot de passe, confirmez-le dans la boîte de dialogue, puis cliquez sur [OK].
- Page Gestion de session (l'opérateur général et l'administrateur peuvent modifier le mot de passe).

Une fois l'utilisateur connecté au système, l'icône  s'affiche dans le coin inférieur droit de l'écran.

- (1) Cliquez sur  dans le coin inférieur droit afin d'ouvrir la boîte de dialogue Gestion de session, qui affiche les informations de l'utilisateur actuel.
- (2) Pour modifier le mot de passe actuel, cliquez sur [Change Password (Modifier MdP)] afin d'ouvrir la boîte de dialogue correspondante.

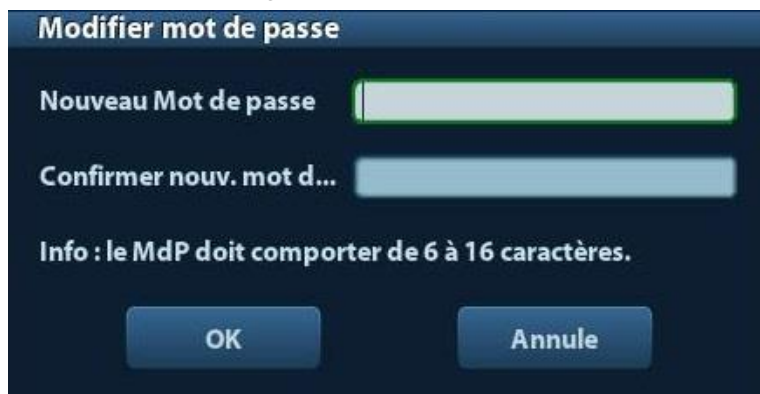

Modifier mot de passe

Nouveau Mot de passe

Confirmer nouv. mot d...

Info : le MdP doit comporter de 6 à 16 caractères.

OK Annule

- (3) Saisissez l'ancien et le nouveau mot de passe dans cette boîte de dialogue.
- (4) Cliquez sur [Prêt] pour quitter l'écran.

10 DICOM

REMARQUE : Avant d'utiliser le module DICOM, veuillez lire attentivement le fichier électronique DICOM CONFORMANCE STATEMENT fourni avec l'appareil.

Ce chapitre aborde les réglages prédéfinis, la vérification de la connectivité et les services DICOM de l'échographe compatible DICOM. Il n'inclut pas les configurations du SCP (PACS/SIR/SIH, par exemple).

Le progiciel DICOM est en option. La description donnée dans ce chapitre s'applique donc uniquement aux échographes dotés de ce progiciel.

Cet échographe prend en charge les fonctions DICOM suivantes :

- Fonctions DICOM de base : vérification de connexion DICOM, gestion des tâches DICOM, stockage DICOM, impression DICOM, confirmation de stockage DICOM, stockage sur support externe DICOM (revue DICOMDIR)
- Liste de travail DICOM
- DICOM MPPS
- DICOM Requête/Récup
- Rapport structuré DICOM OB/GYN
- Rapport structuré DICOM vasculaire
- Rapport structuré DICOM cardiaque

Les flux de travail de la prédéfinition et des applications DICOM peuvent être décrits brièvement de la manière suivante :

1. Prédéfinition de DICOM (prédéfinition réseau, prédéfinition DICOM et service DICOM)
2. Vérification de la connexion.
3. Services DICOM (stockage des images, impression, liste de travail, confirmation de stockage, stockage sur supports externes, revue DICOMDIR, gestion des tâches).

Abréviations utilisées dans ce chapitre :

Abr.	Descriptions
DICOM	Digital Imaging and Communications in Medicine (Imagerie et appareils de communication numériques destinés au domaine médical)
AE	Application Entity (Entité d'application)
PDU	Protocol Data Unit (Unité de données de protocole)
SCU	Service Class User (client DICOM) (Utilisateur de la classe de service)
SCP	Service Class Provider (serveur DICOM) (Fournisseur de la classe de service)
SOP	Service-Object Pair (Paire service-objet)

10.1 Prédéfinition de DICOM

10.1.1 Prédéfinition réseau

REMARQUE : NE modifiez PAS l'adresse IP dans la page Réseau Présél. lorsque la tâche réseau est en cours d'exécution. Sinon, l'opération échoue. Vérifiez s'il y a des tâches en cours dans le gestionnaire des tâches du système.

Prédéfinition des paramètres TCP/IP locaux.

1. Appuyez sur <Setup> pour ouvrir le menu [Conf.].
2. Sélectionnez [Réseau présél.].

Propriétés réseau

Carte réseau actuelle: eth0

DHCP Statique

Adresse IP: XXX.XXX.XXX.XXX

Masque ss-rés.: XXX.XXX.XXX.XXX

Passerelle: XXX.XXX.XXX.XXX

Appliquer

Save Annule

3. Les options de prédéfinition du paramètre TCP/IP local sont décrites ci-dessous :

Nom	Description
Carte réseau actuelle	Permet de sélectionner le mode de connexion au réseau.
DHCP / Stat.	DHCP : Adresse IP obtenue automatiquement à partir du serveur DNS ; Statique : vous devez saisir l'adresse IP.
Adresse IP	Adresse IP de l'échographe
Masque de sous-réseau	Permet de configurer un segment du réseau.
PASSRLL	Permet de configurer la passerelle IP.

Remarque :

- L'adresse IP de l'échographe ne doit pas être utilisée par d'autres périphériques du réseau, au risque de faire échouer les fonctions DICOM.
- Une fois que vous avez modifié le nom de la station, vous devez redémarrer le système pour appliquer le paramètre (appuyez sur le bouton d'alimentation et sélectionnez Arrêter, puis redémarrez le système après un court instant).

10.1.2 Prédéfinition de DICOM

Pour configurer le service DICOM et les propriétés du serveur :

1. Appuyez sur <Setup> pour ouvrir le menu [Conf.].
2. Sélectionnez [DICOM Prédéf.].

The screenshot shows a configuration interface for DICOM. It is divided into two main sections: 'Propriété de service DICOM Local host (y compris SCU et SCP)' and 'Paramètres du serveur'.
In the first section, there are three input fields: 'Titre AE' with the value 'Z50', 'Port' with '2345', and 'PDU' with '32768'.
The second section, 'Paramètres du serveur', contains a sub-section 'Périph.' with two input fields for 'Périph.' and 'Adresse IP', a 'Ping' button, and an 'Ajouter' button.
Below this is a 'Liste des périphériques' section with a table header 'Périph.' and 'Adresse IP'. The table is currently empty. Below the table are 'Param. service DICOM' and 'Suppr.' buttons.
At the bottom of the screen are 'Save' and 'Annule' buttons.

3. Prédéfinissez les propriétés DICOM locales et le serveur DICOM local.

■ Propriété de service DICOM Local host

Nom	Description
Titre AE	Titre de l'entité application de l'échographe. Ce titre AE doit être identique à celui du service SCU accepté du serveur.
Port	Port de communication DICOM. Doit être identique à celui du serveur.
PDU	Taille maximale du paquet de données PDU, comprise entre 16 384 et 65 536. La valeur par défaut est 32 768.

Renseignez les champs Titre AE, Port et PDU en fonction de la situation réelle.

Remarque :

- Le titre AE doit être identique au titre AE du service SCU prédéfini sur le serveur (PACS/SIR/SIH). Par exemple, si le titre AE prédéfini sur le serveur d'impression est AAA et que le titre AE du service SCU accepté est prédéfini sur MMM, dans l'écran ci-dessus, le titre AE du paramètre local doit être MMM et le titre AE du serveur d'impression doit être AAA.

■ Paramètre serveur DICOM

Nom	Description
Périphérique	Nom du périphérique prenant en charge les services DICOM
Adresse IP	Adresse IP du serveur
Ping	Vous pouvez établir la connexion avec les autres machines à des fins de vérification après avoir saisi l'adresse IP correcte. Vous pouvez également vérifier la connexion du serveur déjà ajouté dans la liste.
[Add (Ajouter)]	Cliquez sur ce bouton pour ajouter des serveurs à la liste de périphériques.
[Set DICOM Service (Param. service DICOM)]	Cliquez sur cette touche pour accéder à l'écran de prédéfinition des services DICOM. Veuillez vous reporter à la section « 10.1.3 Service DICOM ».
[Delete (Suppr.)]	Cliquez sur ce bouton pour supprimer les serveurs sélectionnés dans la liste de périphériques.

Remarque :

- Si le nom saisi existe déjà, le système affiche le message suivant : « Nom de serveur existant ». Cliquez sur [Prêt] et saisissez un autre nom.

10.1.3 Service DICOM

Lorsque l'échographe est configuré avec le module des fonctions DICOM de base et que les modules DICOM de liste de travail et de confirmation de stockage et de requête/récupération sont installés, les réglages prédéfinis correspondants apparaissent dans l'écran Param. serv. DICOM.

Sélectionnez [Conf.] → [DICOM Prédéf.] et cliquez sur [Déf. serv. DICOM]. Vous pouvez ajouter, supprimer et définir les propriétés des services du serveur DICOM.

10.1.3.1 Stockage

1. Sélectionnez [Conf.] → [DICOM Prédéf.] → [Déf. serv. DICOM] → [Stockage].
2. Sélectionnez le périphérique et saisissez les informations. Pour plus d'informations sur le réglage des périphériques, reportez-vous à la section « 10.1.2 Prédéfinition de DICOM ».
 - Cliquez sur [Add (Ajouter)] pour ajouter le service à la liste des services.
 - Sélectionnez un élément dans la liste des services, modifiez les paramètres dans la zone située au-dessus, puis cliquez sur [M à J] pour mettre à jour l'élément dans la liste des services. Cliquez sur [Annul.] pour annuler la modification.
 - Sélectionnez un élément dans la liste des services et cliquez sur [Suppr.] pour le supprimer.
 - Sélectionnez un élément de la liste des services et cliquez sur [Default (Défaut)] pour configurer le serveur en tant que service par défaut.
3. Sélectionnez un élément dans la liste des services et cliquez sur [Vérif.] pour vérifier la connexion.

4. Cliquez sur [Quitter] pour enregistrer et quitter le mode de prédéfinition.

Les options de réglage du stockage DICOM sont décrites ci-dessous :

Nom	Description
Périphérique	Une fois les serveurs configurés dans l'écran Param serveur DICOM, leur nom apparaît dans la liste déroulante. Sélectionnez le nom du serveur de stockage.
Nom service	Le nom par défaut est xxx-Storage. Il peut être modifié.
Titre AE	Le titre de l'entité application doit correspondre à celui du serveur de stockage.
Port	Port de communication DICOM, 104 par défaut. Le port doit correspondre à celui du serveur de stockage.
Advanced Preset	<ul style="list-style-type: none"> ■ Max nvx essais : Plage : 0 à 9. ■ Intervalles de temps : Fonction réservée. ■ Délai : Délai au bout duquel l'échographe cesse d'essayer d'établir une connexion au service. Valeur : 5 à 60 s, par incréments de 5 s, et 15 par défaut.
Mode Couleur	Gris/Mixte/Couleur
Mode compression	Sélectionnez le mode de compression : Non compres., RLE, JPEG ou JPEG2000.
Taux de compression	Sélectionnez le taux de compression : Sans perte, Bas, Moyen et Haut.
Multiframe ok	Cochez cette case si le SCP prend en charge cette fonction.
Option stockage SR	Permet d'activer ou de désactiver l'envoi des rapports structurés.

Nom	Description
[Add (Ajouter)]	Cliquez sur ce bouton pour ajouter le service DICOM à la liste des services.
[Annul.]	Cliquez sur ce bouton pour annuler le réglage des paramètres.
[M à J]	Sélectionnez un élément dans la liste des services, modifiez les paramètres dans la zone située au-dessus, puis cliquez sur [M à J] pour mettre à jour l'élément dans la liste des services.
[Delete (Suppr.)]	Cliquez sur ce bouton pour supprimer le service sélectionné de la liste
[Défaut]	Sélectionnez un élément dans la liste des services, puis cliquez sur [Default (Par défaut)]. La lettre « Y » (Oui) s'affiche dans la colonne Default (Par défaut).
[Vérif.]	Cliquez sur ce bouton pour vérifier si les deux entités d'application DICOM sont connectées normalement.
[Quitter]	Cliquez sur ce bouton pour quitter l'écran.

Conseils : les options RLE, JPEG et JPEG2000 ne sont pas prises en charge par tous les SCP. Reportez-vous au fichier électronique *DICOM CONFORMANCE STATEMENT* du SCP afin de vérifier si ce dernier prend en charge ou non ces options. Si le serveur de stockage n'est pas compatible avec ces modes de compression, ne les sélectionnez pas.

10.1.3.2 Impr. DICOM

1. Sélectionnez [Conf.] → [DICOM Prédéf.] → [Déf. serv. DICOM] → [Impr.].
2. Sélectionnez le périphérique et saisissez les informations. Pour plus d'informations sur le réglage des périphériques, reportez-vous à la section « 10.1.3 Service DICOM ».
 - Cliquez sur [Add (Ajouter)] pour ajouter le service à la liste des services.
 - Sélectionnez un élément dans la liste des services, modifiez les paramètres dans la zone située au-dessus, puis cliquez sur [M à J] pour mettre à jour l'élément dans la liste des services. Cliquez sur [Annul.] pour annuler la modification.
 - Sélectionnez un élément dans la liste des services et cliquez sur [Suppr.] pour le supprimer.
 - Sélectionnez un élément de la liste des services et cliquez sur [Default (Défaut)] pour configurer le serveur en tant que service par défaut.
3. Sélectionnez un élément dans la liste des services et cliquez sur [Vérif.] pour vérifier la connexion.
4. Cliquez sur [Quitter] pour confirmer le réglage et quitter la page.

Service DICOM

Stockage Impr. Liste travail MPPS Engagement de stockage Requête/récup

Configurer nouv. service

Périph. Nom service Titre AE Port

Réglages avancés

Propriétés d'impression

Copies Param. Orientation film Priorité

Taille film Format affich. Type support Garnit.

Densité min Densité max Info configuration

Destination Type d'agrandissement

Ajouter Annule Mise à jour

Liste service

Périph.	Nom service	Titre AE	Port	Défaut

Suppr. Défaut Vérifier Vérification annulée

Quitter

Les options de réglage du service d'impression DICOM sont décrites ci-dessous :

Nom	Description
Périphérique	Une fois les serveurs configurés dans l'écran Param serveur DICOM, leur nom apparaît dans la liste déroulante. Sélectionnez le nom du serveur d'impression.
Nom service	Le nom par défaut est xxx-Print. Il peut être modifié.
Titre AE	Titre de l'entité application. Il doit correspondre à celui du serveur d'impression.
Port	Port de communication DICOM, 104 par défaut. Le port doit correspondre à celui du serveur d'impression.
Advanced Preset	<ul style="list-style-type: none"> ■ Max nvx essais : Plage : 0 à 9. ■ Intervalles de temps : Fonction réservée. ■ Délai : Délai au bout duquel l'échographe cesse d'essayer d'établir une connexion au service. Valeur : 5 à 60 s, par incréments de 5 s, et 15 par défaut.
Copies	Il s'agit du nombre d'exemplaires imprimés souhaités. Vous pouvez sélectionner un chiffre entre 1 et 5, ou saisir directement le nombre.
Param.	L'échographe prend en charge l'impression couleur (RVB) et noir et blanc (MONOCHROME2). Sélectionnez le type pris en charge par l'imprimante.
Orientation film	Choisissez PAYSAGE ou PORTRAIT.
Priorité	Spécifiez la priorité de la tâche d'impression entre HIGH (ELEVÉ), MED (MOY) et LOW (FAIBLE).

Nom	Description
Taille film	Sélectionnez la taille du film dans la liste déroulante.
Format aff.	Spécifiez la quantité de fichiers imprimés. Par exemple STANDARD\2, 3 indique que 6 images sont imprimées pour chaque page.
Type support	Spécifiez le type de support d'impression : papier, film clair, film bleu.
Couper	Déterminez si vous souhaitez imprimer un cadre de coupe autour de chaque image du film : Oui ou Non.
Densité min	Saisissez la densité minimale du film
Densité max	Saisissez la densité maximale du film.
Info configuration	Dans ce champ, saisissez des informations sur la configuration.
Destination	Spécifiez l'endroit où le film est exposé : MAGAZINE (stocké dans le magazine), ou PROCESSOR (exposé dans le processeur).
Type magnific.	Reproduire : les pixels interpolés correspondent à la duplication des pixels adjacents, Bilinear : les pixels interpolés sont générés à partir d'interpolations bi-linéaires entre les pixels adjacents, Cubic : les pixels interpolés sont générés à partir d'interpolations cubiques entre les pixels adjacents, Aucun (sans interpolation). Sélectionnez le type d'agrandissement d'une image lors de l'impression pour que ses dimensions correspondent à celles du film.
[Add (Ajouter)]	Cliquez sur ce bouton pour ajouter le service DICOM à la liste des services.
[Annul.]	Cliquez sur ce bouton pour annuler le réglage des paramètres.
[M à J]	Sélectionnez un élément dans la liste des services, modifiez les paramètres dans la zone située au-dessus, puis cliquez sur [M à J] pour mettre à jour l'élément dans la liste des services.
[Delete (Suppr.)]	Cliquez sur ce bouton pour supprimer le service sélectionné de la liste des services.
[Défaut]	Sélectionnez un élément dans la liste des services, puis cliquez sur [Default (Par défaut)]. La lettre « Y » (Oui) s'affiche dans la colonne Default (Par défaut).
[Vérif.]	Cliquez sur ce bouton pour vérifier si les deux entités d'application DICOM sont connectées normalement.
[Quitter]	Cliquez sur ce bouton pour quitter l'écran.

Le réglage des paramètres doit être cohérent avec les performances de l'imprimante :

- Par exemple, si l'imprimante ne prend pas en charge la taille de film « 8IN*10IN », sélectionnez une taille prise en charge par l'imprimante.
- Paramètres : utilisez RGB pour l'impression couleur et MONOCHROME2 pour l'impression noir et blanc.
- Type support : en général, pour l'impression noir et blanc, du film bleu ou transparent est utilisé, tandis que pour l'impression couleur, du papier est utilisé. Pour plus d'informations, reportez-vous à la déclaration de conformité de l'imprimante.
- Modifiez le paramètre, si nécessaire.

10.1.3.3 Liste de travail DICOM

1. Dans l'écran Param. serv. DICOM, cliquez sur l'onglet [L de trv] pour ouvrir la page correspondante.
2. Sélectionnez le périphérique, puis saisissez le titre AE valide, le port, etc.
3. Cliquez sur [Add (Ajouter)] pour ajouter le service à la liste des services.

Les paramètres de service Liste de travail DICOM sont similaires à ceux décrits dans la section relative à la prédéfinition du stockage DICOM. Veuillez vous reporter à la section « 10.1.3.1 Stockage » pour plus d'informations.

10.1.3.4 Prédéfinition du service MPPS

1. Dans l'écran Param. serv. DICOM, cliquez sur l'onglet [MPPS] pour ouvrir la page correspondante :
2. Sélectionnez le périphérique, puis saisissez le titre AE valide, le port, etc.
3. Cliquez sur [Add (Ajouter)] pour ajouter le service à la liste des services.

Les paramètres de service MPPS DICOM sont similaires à ceux décrits dans la section relative à la prédéfinition du stockage DICOM. Veuillez vous reporter à la section « 10.1.3.1 Stockage » pour plus d'informations.

10.1.3.5 Confirmation de stockage

1. Dans l'écran Param. serv. DICOM, cliquez sur l'onglet [Confirmation de stockage] pour ouvrir la page correspondante.
2. Sélectionnez le périphérique, puis saisissez le titre AE valide, le port, etc.
3. Cliquez sur [Add (Ajouter)] pour ajouter le service à la liste des services.

L'option Service de stockage associé est une option de réglage spéciale du service de confirmation de stockage DICOM, décrite ci-après. Les autres paramètres sont similaires à ceux décrits dans la section relative à la prédéfinition du stockage DICOM. Veuillez vous reporter à la section « 10.1.3.1 Stockage » pour plus d'informations.

Nom	Description
Service de stockage associé	Le serveur de stockage associé doit être prédéfini avant le service de confirmation de stockage. Ce dernier ne peut être créé qu'après l'envoi de l'examen.

10.1.3.6 Prédéfinition du service de requête/récupération

1. Dans l'écran Param. serv. DICOM, cliquez sur l'onglet [Requête/récupération] pour ouvrir la page Requête/récupération.
2. Sélectionnez le périphérique, puis saisissez le titre AE valide, le port, etc.
3. Cliquez sur [Add (Ajouter)] pour ajouter le service à la liste des services.

4. Cliquez sur [Exit (Quitter)] pour confirmer les réglages prédéfinis et quitter la page.

Les paramètres de service DICOM Requête/Récup sont similaires à ceux décrits dans la section relative à la prédéfinition du stockage DICOM. Veuillez vous reporter à la section « 10.1.3.1 Stockage » pour plus d'informations.

10.2 Vérification de la connectivité

Si vous souhaitez vérifier la connectivité (non obligatoire), vous pouvez cliquer sur le bouton [Vérif.] des pages de l'écran Param. serv. DICOM.

- Si la vérification réussit, le message « xxx Vérif. réussie » s'affiche.
- Sinon, il affiche le message « xxx Echec vérif ».

Les causes possibles d'un échec de vérification sont les suivantes :

- L'échographe et le serveur communiquent de manière anormale. Veuillez vérifier que le câble est branché correctement ; ou
Vérifiez que l'adresse IP du serveur est configurée correctement dans l'échographe ;
ou
Vérifiez que la carte réseau, le routeur, l'échangeur et le concentrateur fonctionnent correctement.
- Le serveur ne prend pas en charge la vérification. Si la connexion est normale, il est possible que le problème vienne du fait que le serveur ne prend pas en charge la vérification.
- Le serveur prend en charge la vérification, mais cette fonction n'est pas activée. Veuillez vous assurer que la fonction de vérification est activée.

Remarque :

Tous les SCP ne prennent pas en charge la vérification. Veuillez consulter la documentation correspondante pour savoir si le SCP prend en charge cette fonctionnalité. Si ce n'est pas le cas, la vérification échouera.

10.3 Service DICOM

Si le système est configuré avec des modules DICOM et connecté aux serveurs DICOM appropriés, vous pouvez effectuer des opérations de stockage, impression, liste de travail, confirmation de stockage et requête/récupération après avoir vérifié la connexion.

10.3.1 Stockage DICOM

Le service de stockage DICOM permet d'envoyer des images au serveur de stockage DICOM, à des fins d'archivage.

■ Envoi d'images sur l'écran iStation/Revoir/principal

(1) Sélectionnez la ou les images.

- Appuyez sur <iStation> pour accéder à l'écran iStation, cliquez pour sélectionner un enregistrement d'examen dans la liste (les vignettes s'affichant dans la zone vignettes en bas de l'écran), puis cliquez pour sélectionner une ou plusieurs vignettes. Ou,
- Appuyez sur <Review> pour accéder à l'écran Revoir et cliquez pour sélectionner une ou plusieurs images. Ou,
- Sur l'écran principal, sélectionnez une ou plusieurs vignettes.

- (2) Sélectionnez une image enregistrée dans l'écran iStation, Revoir ou principal, puis cliquez sur la flèche d'envoi à droite de l'image. La boîte de dialogue ci-après s'ouvre :

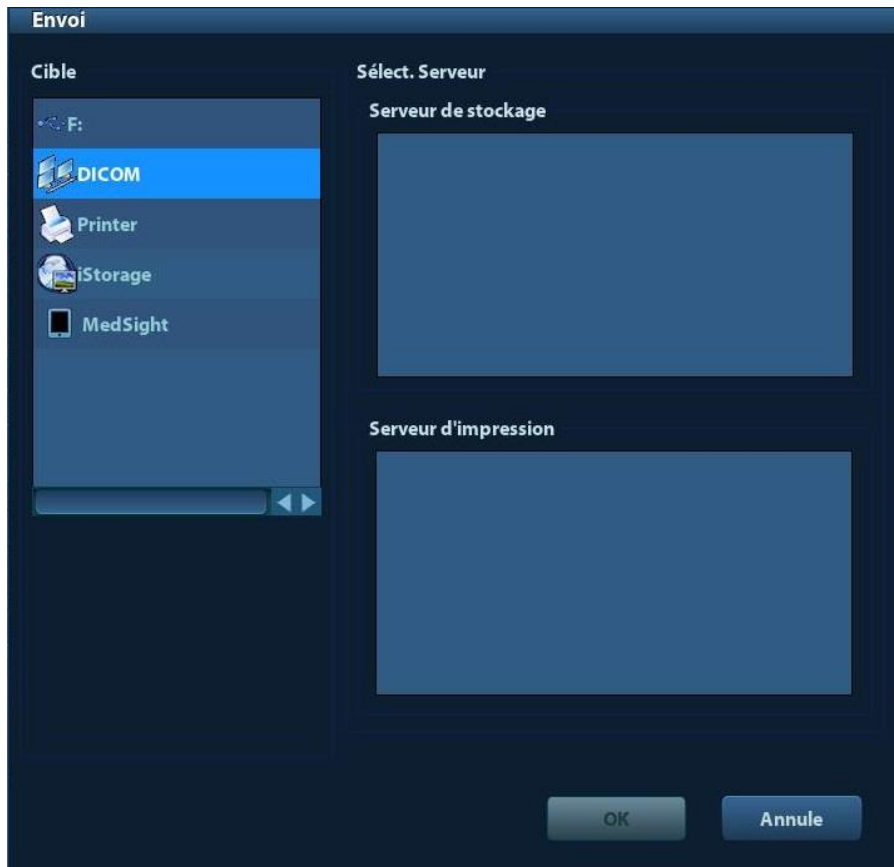

- (3) Sélectionnez DICOM dans la liste « Cible » et sélectionnez un serveur dans la liste « Serveur de stockage ».
- (4) Cliquez sur [OK] pour commencer l'envoi.
- Envoi d'images destinées au stockage à la fin d'un examen
- (1) Ouvrez « [Setup (Configuration)] → [System Preset (Système)] → [General (Général)] », puis cochez Envoi/impress. après fin exam.
- (2) Définissez un serveur de stockage par défaut.
- a) Accédez à l'écran de prédéfinition des services DICOM en sélectionnant [Setup (Configuration)] → [DICOM Preset (Config. DICOM)] → [Set DICOM Service (Param. service DICOM)].
- b) Sélectionnez un serveur de stockage dans la liste des services, puis cliquez sur [Default (Défaut)]. La lettre « O » s'affiche dans la colonne Défaut.
- c) Cliquez sur [Quitte] pour quitter la page et revenir au menu de configuration, puis sur [Enr.] dans le menu de configuration pour confirmer la prédéfinition.
- (3) Une fois les prédéfinitions terminées, procédez à l'exploration de l'image. Dès que vous appuyez sur <Fin examen> sur le panneau de commande, l'échographe envoie l'image au serveur de stockage DICOM par défaut, à des fins d'archivage.

10.3.2 Impr. DICOM

Le service d'impression DICOM permet d'envoyer des images au serveur d'impression DICOM à des fins d'impression.

- Impression d'images depuis les écrans principaux/iStation/Revoir
 - (1) Sélectionnez les images. Les procédures sont identiques à celles du service de stockage DICOM.
 - (2) Dans la boîte de dialogue Envoi, sélectionnez un serveur d'impression DICOM.

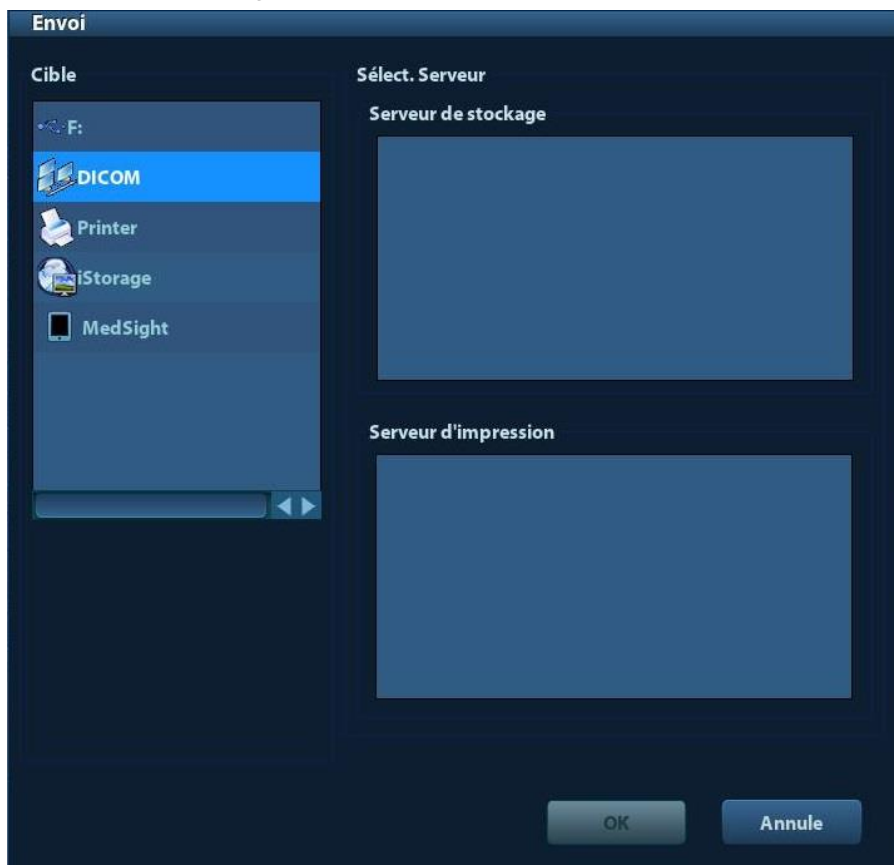

- (3) Cliquez sur [OK] pour envoyer la tâche d'impression.

10.3.3 Liste de travail DICOM

Connectez le serveur de liste de travail DICOM à l'échographe. Vous pouvez à présent interroger des enregistrements patient du serveur de liste de travail et importer les informations souhaitées dans votre système.

- Pour effectuer une requête d'informations sur le patient via un serveur de liste de travail, procédez comme suit :
 - (1) Appuyez sur <Patient> pour ouvrir l'écran Info patient.
 - (2) Cliquez sur [L de trv] pour ouvrir la page correspondante.

Liste travail

Requête

ID Patient Nom patient Accès #

Rech. clé Serveur liste de...

Date exam A Type modalité

Titre AE Station

0 Enregistrements listés

ID Patient	Nom patient	Accès #	Descript. exam	Date exam	Sexe	DDN

- (3) Récupération des informations patient
 - a) Définissez les critères de requête dans les champs ID patient, Nom patient, N° enregistrement, Clé rech., Srvr L de trv ou Date exa. La date d'examen par défaut est la date du jour.
 - b) Cliquez sur [Requ.].
 - c) Les patients planifiés, qui correspondent aux critères, sont affichés dans la partie inférieure de l'écran.
 - d) Après la première requête, vous pouvez effectuer la deuxième sur la base des résultats précédents. Les patients programmés affichés dans la liste sont mis à jour en temps réel.
 - (4) Sélectionnez le dossier patient souhaité dans la liste des patients affichée, puis Sélectionnez le patient désiré et cliquez sur [Déb examen], les informations patient sont importées dans le système et l'examen démarre.
Cliquez sur [Transf.]. Les informations patient sont importées dans l'écran Info patient. Modifiez les informations patient dans l'écran Info patient et sélectionnez [Prêt] pour démarrer un nouvel examen.
 - (5) Pour afficher les informations détaillées sur le patient :
 - a) Cliquez pour sélectionner un enregistrement patient.
 - b) Cliquez sur [Show Detail (Affich. détails)] pour afficher les propriétés et informations détaillées sur le patient.
- Utilisez la fonction de requête automatique via le serveur de liste de travail.
- (1) Accédez à l'écran de prédéfinition des services DICOM et ouvrez la page L de trv : [Conf.]→[DICOM Prédéf.]→[Déf. serv. DICOM]→« L de trv ».
 - (2) Sélectionnez un élément de la liste des services et cliquez sur [Default (Défaut)] pour configurer le serveur en tant que service par défaut.
 - (3) Cliquez sur [Quitter], puis sur [Enr.] dans le menu Configuration.

- (4) Appuyez sur <Patient> pour ouvrir l'écran Info patient.
- (5) Cliquez sur [L de trv] pour ouvrir la page correspondante.
- (6) Le système interroge automatiquement la liste de patients intrajournaliers via le serveur de liste de travail et les enregistrements patient apparaissent dans la liste.

En état hors ligne, vous pouvez :

- Exécuter une deuxième requête ; ou
- Cliquer sur [Aff. détails] pour afficher les informations patient détaillées.

10.3.4 MPPS

Le service MPPS permet d'envoyer des informations d'état d'examen au serveur configuré, permettant ainsi aux autres systèmes de suivre la progression des examens en temps opportun.

Les informations d'état sont décrites ci-dessous :

- Quand vous commencez un examen ou envoyez des images au cours de l'examen, le système envoie l'état « Actif » au serveur MPPS.
- Quand l'examen est terminé, le système envoie l'état « Fin d'examen » au serveur MPPS.
- Quand un examen suspendu est repris, le système envoie l'état « Actif » au serveur MPPS.
- Quand un examen est annulé, le système envoie l'état « Annulé » au serveur MPPS.

10.3.5 Confirmation de stockage

Le service de confirmation de stockage permet de s'assurer que les images sont bien stockées sur le serveur DICOM.

Avant d'appliquer ce service, vous devez définir un serveur de confirmation de stockage par défaut.

- Confirmation de stockage après l'envoi d'images depuis l'écran iStation
 - (1) Ouvrez l'écran iStation : appuyez sur <iStation> ou sur <Patient> et cliquez sur [iStation].
 - (2) Sélectionnez un enregistrement d'examen (les images sont stockées dans l'enregistrement d'examen), puis cliquez sur  pour ouvrir la boîte de dialogue Envoi.
 - (3) Cliquez sur ce bouton pour sélectionner « DICOM » dans le champ « Cible » situé à gauche de l'écran, puis sélectionnez le serveur de stockage DICOM dans le champ « Serveur de stockage » situé à droite.
 - (4) Cliquez sur [Prêt] pour commencer l'envoi. L'échographe envoie toutes les images de l'enregistrement d'examen au serveur de stockage et envoie parallèlement une confirmation de stockage à ce même serveur.
- Envoi d'une confirmation de stockage à la fin d'un examen
 - (1) Ouvrez [Conf.] -> [Prédéf. syst.] -> [Général], puis sélectionnez [Envoi/impression après examen de fin] dans la zone Info patient.
 - (2) Définissez le serveur de stockage par défaut et le serveur de confirmation de stockage.
 - a) Accédez à l'écran de prédéfinition des services DICOM en sélectionnant [Conf.] → [Config. DICOM] → [Param. service DICOM].
 - b) Sélectionnez un serveur dans la liste des services de la page Stockage et dans la page Confirmation de stockage, puis cliquez sur [Défaut]. La lettre « O » s'affiche dans la colonne Défaut.
 - c) Cliquez sur [Quitter] pour quitter la page et revenir au menu de configuration, puis sur [Enr.] dans le menu de configuration pour confirmer la prédéfinition.

- (3) Une fois les prédefiniions terminées, procédez à l'exploration de l'image. Dès que vous appuyez sur <End Exam> sur le panneau de commande, l'échographe envoie l'image au serveur de stockage DICOM par défaut à des fins d'archivage, et envoie parallèlement une confirmation de stockage au serveur du même nom.

Si les images sont envoyées avec succès au serveur de stockage, le serveur de confirmation de stockage renvoie cette information. Dans l'écran iStation, le symbole « √ » s'affiche dans la liste, sous .

Conseils :

La confirmation de stockage concerne l'examen dans son ensemble. Elle ne s'applique pas à chaque image envoyée.

REMARQUE : Le stockage d'images multiples n'est pas autorisé si la case « Allow Multiframe » (Autoriser Clips) n'est pas cochée ([Setup (Configuration)] → [DICOM Preset (Config. DICOM)] → [Set DICOM Service (Param. service DICOM)] → [Storage (Stockage)]). Par exemple, si l'examen contient un fichier à images multiples à envoyer, seules les images uniques sont stockées. Une fois le stockage terminé, aucun symbole « √ » ne s'affiche dans la liste sous  dans l'écran iStation.

10.3.6 Requête/récupération

Le service de requête/récupération permet d'effectuer une requête d'informations et de récupérer les enregistrements d'examen d'un patient dans un serveur donné.

Définissez le serveur de requête/récupération DICOM. Vous pouvez alors appliquer la fonction de requête/récupération dans l'écran iStation.

1. Ouvrez l'écran iStation : appuyez sur <iStation> sur le panneau de commande ; ou appuyez sur <Patient> sur le panneau de commande et cliquez sur [iStation] sur l'écran Info patient.
2. Cliquez sur [Requête/récup] pour ouvrir l'écran.

3. Sélectionnez le serveur dans la zone « Serveur et maintenance » (source et destination).
4. Saisissez les informations de requête, telles que : ID patient, Nom patient, Accès #, Date examen, ou entrez des mots clés.
Cliquez sur [Eff.] pour effacer les informations de requête saisies.
5. Cliquez sur [Requ.]. Le système exécute la requête et affiche les résultats dans la liste (source) des patients.
Saisissez de nouvelles informations de requête pour procéder à une nouvelle requête, sur la base des résultats.
6. Sélectionnez un ou plusieurs enregistrements patient selon la situation réelle.
Cliquez sur [Sélect. tt] pour sélectionner tous les enregistrements patient de la liste.
Cliquez sur [Désélect. tt] pour désélectionner tous les enregistrements patient de la liste.
7. Cliquez sur [Récupér.] pour récupérer les enregistrements patient dans le serveur de requête/récupération DICOM et les importer dans le système local.
8. Cliquez sur [Quitter]. Les enregistrements patient récupérés s'affichent dans l'écran iStation.

10.4 Stockage sur supports externes DICOM

L'échographe prend en charge l'enregistrement des données patient sur support externe au format DCM. Vous pouvez parallèlement consulter sur l'échographe les fichiers DCM enregistrés depuis le support externe.

■ Stockage sur supports externes :

1. Sélectionnez des enregistrements patient dans l'écran iStation.
2. Cliquez sur  pour faire apparaître la boîte de dialogue ci-dessous :



La boîte de dialogue intitulée "Sauvegarde dossier patient" présente les paramètres suivants :

- Un menu déroulant "Destination" est visible.
- Deux options de format sont proposées : "Format original" (sélectionné) et "Format DICOM".
- Le "Mode compression" est réglé sur "JPEG".
- Le "Ratio compression" est réglé sur "Elevé".
- Une case à cocher "Supprimer du disque après sauvegarde" est présente et activée.
- Deux options de suppression sont disponibles : "Suppr exam" (sélectionné) et "Supprimer images".
- Les boutons "Sauver" et "Annulé" sont situés en bas.

3. Sélectionnez la destination et le format DICOM.
4. Indiquez si vous souhaitez supprimer les données d'examen patient ou uniquement les images du disque dur local.
5. Cliquez sur [Sauv.] pour commencer le stockage.

Si la sauvegarde se déroule avec succès, une coche s'affiche dans la liste de sauvegarde de l'écran iStation. En cas d'échec, aucune coche n'apparaît.

Conseils : Si un fichier DICOMDIR/DICMIMG/IHE_PDI du support de stockage externe porte le même nom qu'un fichier en cours de sauvegarde, la sauvegarde échoue. Veillez à ce que le support de stockage dispose de suffisamment d'espace libre. En cas de manque d'espace, la sauvegarde peut échouer.

■ **Revue du support :**

1. Connectez le support externe contenant les fichiers DCM à l'échographe.
2. Sélectionnez la source de données dans l'écran iStation ; les données visibles s'affichent.

Si le support contient plusieurs types de données, le système vous demande de sélectionner le format souhaité dans la boîte de dialogue.

■ **Restauration des données :**

1. Si les données au format DICOM sont sauvegardées sur un support externe, vous pouvez les restaurer sur l'échographe à partir du support.
2. Revoyez les données enregistrées sur le support externe.
3. Sélectionnez les données à restaurer dans iStation.
4. Cliquez sur  dans l'écran iStation.

REMARQUE : Seuls les supports compatibles avec le système peuvent être sélectionnés.

10.5 Rapport structuré

L'échographe prend en charge les rapports structurés OB/GYN, cardiaques et vasculaires DICOM qui peuvent être envoyés en même temps que l'examen.

■ **Envoi d'images et d'un rapport structuré à des fins de stockage depuis l'écran iStation**

- (1) Sélectionnez « Joindre SR lors de l'enr. Images » sur la page de prédéfinition du service de stockage DICOM. Pour plus d'informations, veuillez vous reporter à la section « 10.1.3.1 Stockage ».
- (2) Saisissez de nouvelles informations patient ou chargez les informations d'un patient programmé.
- (3) Effectuez des mesures.
- (4) Enregistrez les images.
- (5) Terminez l'examen.
- (6) Accédez à l'écran iStation, sélectionnez l'examen du patient et cliquez sur le bouton [Send Exam (Envoyer examen)] correspondant dans le menu qui s'affiche pour ouvrir la boîte de dialogue Envoi.
- (7) Cliquez sur ce bouton pour sélectionner « DICOM » dans le champ « Cible » situé à gauche de l'écran, puis sélectionnez le serveur de stockage DICOM dans le champ du serveur de stockage situé à droite.
- (8) Cliquez sur [OK] et vérifiez le résultat dans la boîte de dialogue Gestion tâche DICOM. Lorsque le stockage des images et du rapport structuré s'est déroulé avec succès, le symbole de confirmation de stockage « √ » apparaît dans l'écran iStation, dans la liste située sous .

Le rapport structuré peut être envoyé automatiquement. Pour plus d'informations, veuillez vous reporter à la section « 10.3.1 Stockage DICOM ».

■ **Sauvegarde du rapport structuré**

Lorsque vous enregistrez ou stockez sur un support externe (DICOMDIR) un examen associé à un rapport structuré, vous pouvez également sauvegarder ce dernier.

10.6 Gestionnaire des tâches DICOM

La gestion des tâches DICOM permet de suivre la progression des tâches ou de gérer les tâches après l'envoi des images pour stockage, impression ou stockage sur support externe.

Pour plus d'informations sur le gestionnaire des tâches, veuillez vous reporter à la section 9.6 Gestionnaire des tâches patient.

11 Configuration

La fonction de Configuration sert à définir les paramètres de configuration du système et à conserver les données de configuration de l'utilisateur en matière de flux de travail. Les données de configuration système et utilisateur sont enregistrées sur le disque dur et doivent être sauvegardées sur un périphérique mémoire USB ou sur CD/DVD.

 **ATTENTION :** Lorsque les données de configuration sont modifiées, veuillez à enregistrer les préférences en appliquant les méthodes décrites dans ce chapitre. Mindray ne peut être tenue pour responsable des pertes de données de configuration.

- Pour accéder au menu de configuration :
 - Appuyez sur la touche <Setup> pour ouvrir le menu de configuration.
- Pour quitter le menu de configuration :

Cliquez sur [Save (Enregistrer)] dans la page Configuration pour fermer le menu Configuration. Les réglages des paramètres sont alors enregistrés.

Cliquez sur [Cancel (Annule)] ou appuyez sur la touche <Esc> du panneau de commande pour quitter la configuration.

11.1 Prédéfinition du système

Cliquez sur [Prédéf. syst.] dans le menu de configuration pour prédéfinir les éléments suivants :

Page	Description
Région	Cette page permet de définir le nom de l'établissement hospitalier, la langue, le fuseau horaire, le format de l'heure, la date et l'heure système, un logo, etc.
Général	Cette page permet de saisir des informations sur le patient et de définir les paramètres de l'examen, la gestion patient, le stockage, la dormance du système, le journal des opérations, etc.
Image	Cette page permet de définir certains paramètres généraux relatifs aux modes d'imagerie.
Application	Permet de définir la règle de mesure, le follicule, etc.
OB (obstétrique)	Cette page permet de définir des informations importantes sur l'âge gestationnel du fœtus, la formule de la courbe de croissance fœtale et le poids fœtal.
Config tch	Cette page permet d'affecter des fonctions à la pédale et aux touches définies par l'utilisateur.
Biopsy	Cette page permet de définir les paramètres relatifs au modèle de guide-aiguille et à la ligne de guide-aiguille pour biopsie.
Admin	Cette page permet de définir les informations relatives au contrôle des comptes utilisateur.

11.1.1 Région

Ouvrez la page Région via [Setup (Configuration)]→[System Preset (Système)]→[Region (Région)].

Élément	Description
Informations hôpital	Cette page permet de saisir les informations importantes relatives à l'hôpital, comme le nom, l'adresse, le téléphone, etc.
Langue	Cette page permet de sélectionner la langue de l'échographe parmi les choix suivants : allemand, anglais, chinois, danois, espagnol, finnois, français, islandais, italien, norvégien, polonais, portugais, russe, tchèque, turc et suédois. L'échographe redémarre automatiquement lorsque vous modifiez la langue et quittez le menu de configuration.
Fus. hor.	Permet de sélectionner le fuseau horaire.
Format date	Permet de choisir entre le format de date JJ/MM/AAAA, MM/JJ/AAAA et AAAA/MM/JJ.
Format hre	Permet de choisir entre le format horaire 12 heures et 24 heures.
Date syst.	Permet de définir la date système. Positionnez le curseur dans le champ correspondant, puis saisissez la date à l'aide du clavier ; ou cliquez sur l'icône de calendrier  et sélectionnez la date.
Temps	Saisissez l'heure dans la zone de saisie ou modifiez-la à l'aide des boutons fléchés situés à droite.

11.1.2 Général

Ouvrez la page Général à l'aide de [Setup (Configuration)] -> [System Preset (Système)] -> [General (Général)].

Type	Élément	Description
Info patient	Affich. info ds bord de l'img	Permet de choisir les informations patient à afficher dans la bordure de l'image parmi les éléments suivants : Sexe, Age, Opérat., ID, Nom, Etabl.
	Unités H&W	Permet de définir l'unité de taille et de poids du patient.
	Formule surf.	Permet de définir la formule de calcul de la surface corporelle.
Autre	Taille sortie img	Permet de définir la taille d'une image enregistrée : Zone image Zone standard Plein écran
	Long. ciné/Hre(s)	Hre(s) : 1 à 60 s.
	Mode sortie	PAL/NTSC
Gestion des patients	Envoi/impression après examen de fin	Permet d'archiver automatiquement les données d'examen sur un serveur DICOM pour stockage/impression.
Economiseur d'écran	Activer économ. écran	Permet d'activer la fonction d'économiseur d'écran et de sélectionner son délai d'activation.

Type	Élément	Description
	Activer veille	Disponible lorsque la case « Activer l'économiseur d'écran » est cochée.
	Sélectionner image	Une fois la fonction d'économiseur d'écran activée, cliquez sur [Parcourir] pour sélectionner l'image utilisée pour l'économiseur d'écran, puis cliquez sur [Aperçu] pour observer le résultat.
Param. exa.	Entrer en fin d'exam	Sélectionnez cet élément pour accéder à l'écran d'exploration de l'image, aux informations patient ou à la liste de travail après avoir terminé un examen.
Affichage	Temp. couleur	Froid/Chaleur
	Luminos/contraste charg usine	Chargement des données d'usine de luminosité et de contraste de l'écran.

11.1.3 Prédéfinition des images

Ouvrez la page Réglages image via [Setup (Configuration)] → [System Preset (Système)] → [Image], comme illustré ci-dessous.

Type	Élément	Description
Réinit conf.	Sonde	Permet de définir le modèle de sonde par défaut à utiliser dans le système.

Type	Élément	Description
/	MITI	Permet de définir les indices MI et TI affichés pour le mode de sonde/d'examen.
Freeze Config (Config. mode figé)	Entrée quand figé	Permet de définir le mode du système quand une image est figée.
Image	Diriger	Permet de définir le mode de direction en mode d'imagerie B+Couleur+PW. C&PW : cochez cette case pour régler simultanément le volume d'échantillonnage en mode Couleur et la ligne d'échantillonnage en mode PW. C/PW : cochez cette case pour régler individuellement le volume d'échantillonnage en mode Couleur et la ligne d'échantillonnage en mode PW.
	Inversion Auto	Le spectre peut s'inverser automatiquement lorsque le flux couleur est dirigé sur un certain angle, en s'adaptant ainsi à l'habitude de l'opérateur de distinguer le sens du flux.
	Mém. ciné	Permet de définir le type de partage de la mémoire ciné.
	Affiche règle iScape	Cochez cette case pour afficher la règle iScape en mode d'imagerie iScape.

11.1.4 Application

Ouvrez la page Mesures via [Setup (Configuration)] → [System Preset (Système)] → [Application]. Dans cette page, vous pouvez définir la règle de mesure, le follicule et les informations pertinentes. Pour plus d'informations, veuillez consulter le Manuel d'utilisation [Volume avancé].

11.1.5 OB

Ouvrez la page OB via [Conf.] → [Prédéf. syst.] → [OB]. Dans cette page, vous pouvez définir les formules de calcul de l'âge gestationnel, de la croissance fœtale et du poids fœtal ainsi que d'autres informations importantes. Pour plus d'informations, veuillez consulter le Manuel d'utilisation [Volume avancé].

11.1.6 Config tch

Ouvrez la page via [Conf.] → [Prédéf. syst.] → [Config tch]. La page est illustrée ci-dessous.

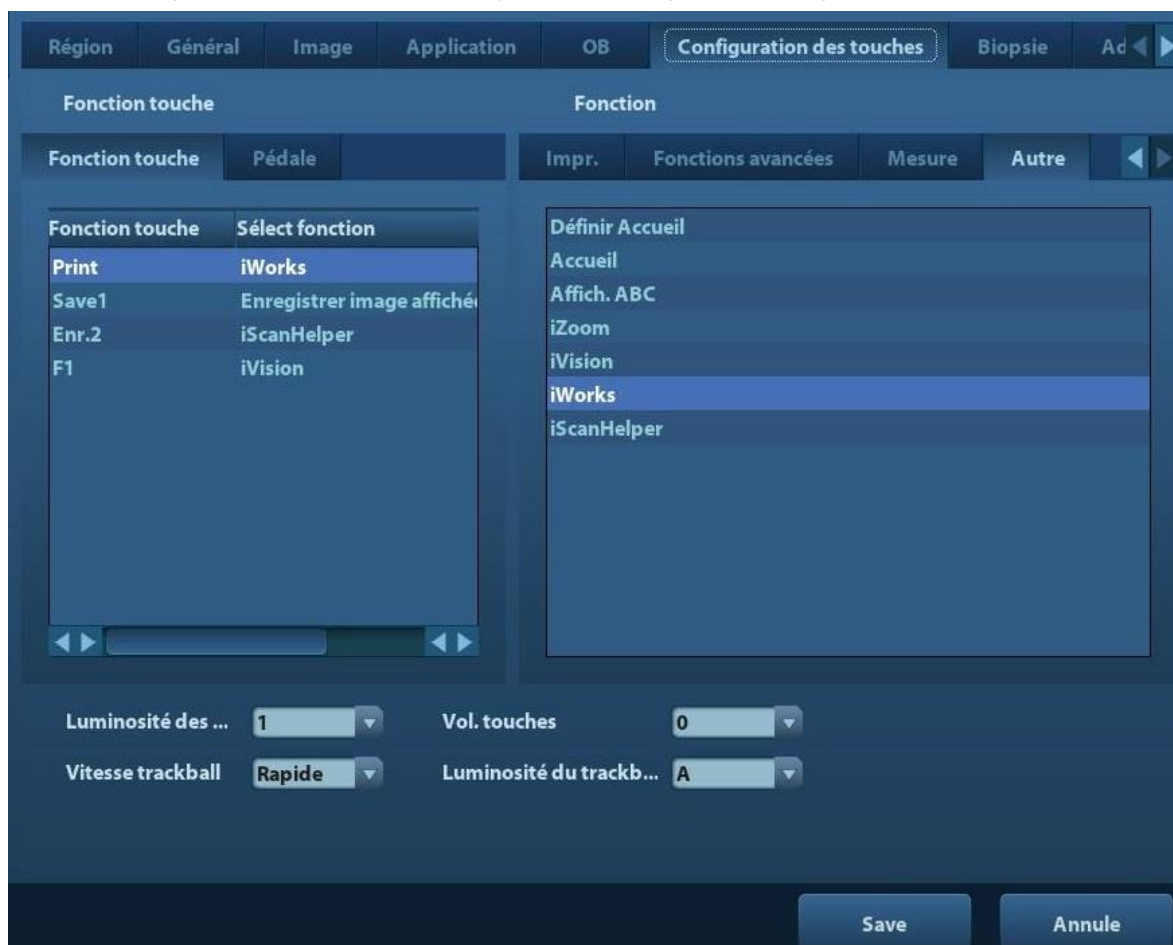

■ Affectation de fonctions aux touches

Vous pouvez affecter des fonctions aux touches <Print>, <Save1>, <Save2>, <F1> et à la pédale.

Pour affecter une fonction à une touche, procédez comme suit :

- (1) Cliquez sur ce bouton pour sélectionner la touche souhaitée dans la colonne Fct. touche, dans la section gauche de la page.
- (2) Cliquez sur ce bouton pour sélectionner une fonction dans la zone Fonction. Les fonctions sélectionnées apparaissent à droite de la touche sélectionnée.
- (3) Cliquez sur [Save (Enregistrer)] pour confirmer l'opération.

L'exemple suivant illustre l'affectation de la touche <F1> à la fonction « Env. ciné au disque USB » :

- (1) Sélectionnez F1 dans la liste « Fonction touche » du côté gauche de la page.
- (2) Sélectionnez « Env. Ciné au disque USB » dans « Fonction » du côté droit de la page.
- (3) Cliquez sur [Save (Enregistrer)] pour valider le réglage.

■ Autres paramètres

Élément	Description
Luminosité des touches	Permet de définir la luminosité des touches.
Vol. touches	Permet de définir le volume des touches. Zéro signifie qu'il n'y a pas de son.
Vitesse trackball	Permet de définir la vitesse de déplacement de la boule de commande.
Luminosité du trackball	Permet de définir la couleur de la boule de commande.

11.1.7 Admin

Ouvrez la page Admin via [Setup (Configuration)] → [System Preset (Système)] → [Admin (Admin.)].

Pour plus d'informations sur le contrôle d'accès, veuillez vous reporter à la section « 9.7 Contrôle d'accès ».

11.2 Prédéf des examens

Ouvrez [Conf.] → [Prédéf. exam.] pour ouvrir l'écran de prédéfinition des examens.



Procédures :

1. Sélection d'une sonde

Déplacez le curseur sur [Sonde] et sélectionnez une sonde dans la liste déroulante.

2. Sélection/Suppression de modes d'examen

Les types d'examen pris en charge par la sonde actuellement sélectionnée figurent dans la zone à droite. Dans la colonne à gauche de l'écran figurent tous les modes d'examen pris en charge par le système, c'est-à-dire la bibliothèque des examens.

- [>] : permet d'ajouter à la liste [Exam sélect.] un mode d'examen sélectionné figurant dans [Bibl. examen].
- [>>] : permet d'ajouter à la liste [Exam sélect.] tous les modes d'examen figurant dans la bibliothèque.
- [<] : permet de supprimer de la liste [Exam sélect.] un mode d'examen sélectionné.
- Cliquez sur [H] et [B] pour modifier l'ordre des éléments sélectionnés.
- Cliquez sur [Défaut] pour définir un mode d'examen sélectionné comme mode d'examen par défaut.

3. Cliquez sur [Enr.] pour confirmer les modifications ou sur [Annuler] pour annuler le réglage.

11.3 Prédéfiniion des mesures

Pour plus d'informations sur les mesures, reportez-vous au Volume avancé.

11.4 Prédéfiniion des commentaires

Vous pouvez prédéfinir, pour chaque mode d'examen, la bibliothèque des commentaires personnalisés, selon vos besoins. Les commentaires de la bibliothèque sont fournis par le système ou définis par l'utilisateur. Le nom de la bibliothèque, qui peut être défini, apparaît sur la première page de la bibliothèque.

Ouvrez la page Comment. via [Conf.]-> [Prédéf. comment.].



Procédures :

1. Sélectionnez un mode d'examen.
2. Saisie du nom de la bibliothèque : vous pouvez saisir des caractères du nom de la bibliothèque, ou accepter le nom par défaut (le même que celui pour le mode d'examen).
3. Sélectionnez un élément disponible.
4. Ajout de commentaires définis par l'utilisateur : saisissez directement des textes commentaires définis par l'utilisateur ou sélectionnez les textes dans la bibliothèque des commentaires.
 - Saisie directe des textes commentaires : positionnez le curseur dans le champ au-dessus du bouton [Add Comment (Ajouter comm.)], saisissez le commentaire texte à l'aide du clavier, puis cliquez sur [Add Comment (Ajouter comm.)]. Le commentaire saisi est ajouté aux listes des éléments disponibles et des éléments sélectionnés.
 - Sélection des éléments disponibles : sélectionnez, d'abord, une bibliothèque des commentaires dans la liste déroulante à côté des « Élément disponibles », puis cliquez [Set] sur un élément figurant en dessous de « Éléments disponibles ».
 - Cliquez sur [>] pour ajouter l'élément sélectionné dans la liste Eléments Disponibles, située à gauche, à la liste Eléments sélectionnés, sur la droite.
 - Cliquez sur [>>] pour ajouter tous les éléments de la liste Eléments Disponibles, située à gauche, à la liste Eléments sélectionnés, sur la droite.
5. Changez la position des éléments sélectionnés : sélectionnez un élément dans la zone de droite et cliquez sur les boutons [H], [Bas], [Gche] ou [Drte] pour déplacer l'élément dans la liste.
6. Suppression de commentaires :
 - Retrait d'un élément (de la bibliothèque ou défini par l'utilisateur) dans la liste Elém. sélect. :
Sélectionnez un élément dans la liste Elém. sélect., puis cliquez sur [<] pour le retirer et le déplacer dans la liste Elém. disponib.
Cliquez sur [<<] pour supprimer tous les éléments figurant dans la liste Elém. sélect.
 - Suppression d'un élément défini par l'utilisateur dans la case des éléments disponibles. Vous ne pouvez que supprimer les éléments définis par l'utilisateur plutôt que les éléments présents dans la bibliothèque système. Une fois supprimé, l'élément défini par l'utilisateur n'est pas disponible.
Sélectionnez un élément défini par l'utilisateur dans la liste Elém. disponib., puis cliquez sur le bouton [Suppr.]. Une fois l'élément défini par l'utilisateur supprimé de la liste des éléments disponibles, il a également disparu de la liste des éléments sélectionnés, à droite.
7. Après avoir personnalisé les commentaires, cliquez sur [Save (Enregistrer)] pour confirmer et quitter l'écran [Comment Preset (Comment.)].

11.5 Réglages repères anatomiques

L'écran Réglages repères anatomiques vous permet de définir un grand nombre de paramètres préférentiels afin de s'adapter à votre flux de travail. Cette fonction permet de prédéfinir les repères corporels pour chaque type d'examen ou les repères corporels définis par l'utilisateur.

Sélectionnez [Setup (Configuration)]-> [BodyMark Preset (Réglages repères anatomiques)] (voir la figure ci-dessous).

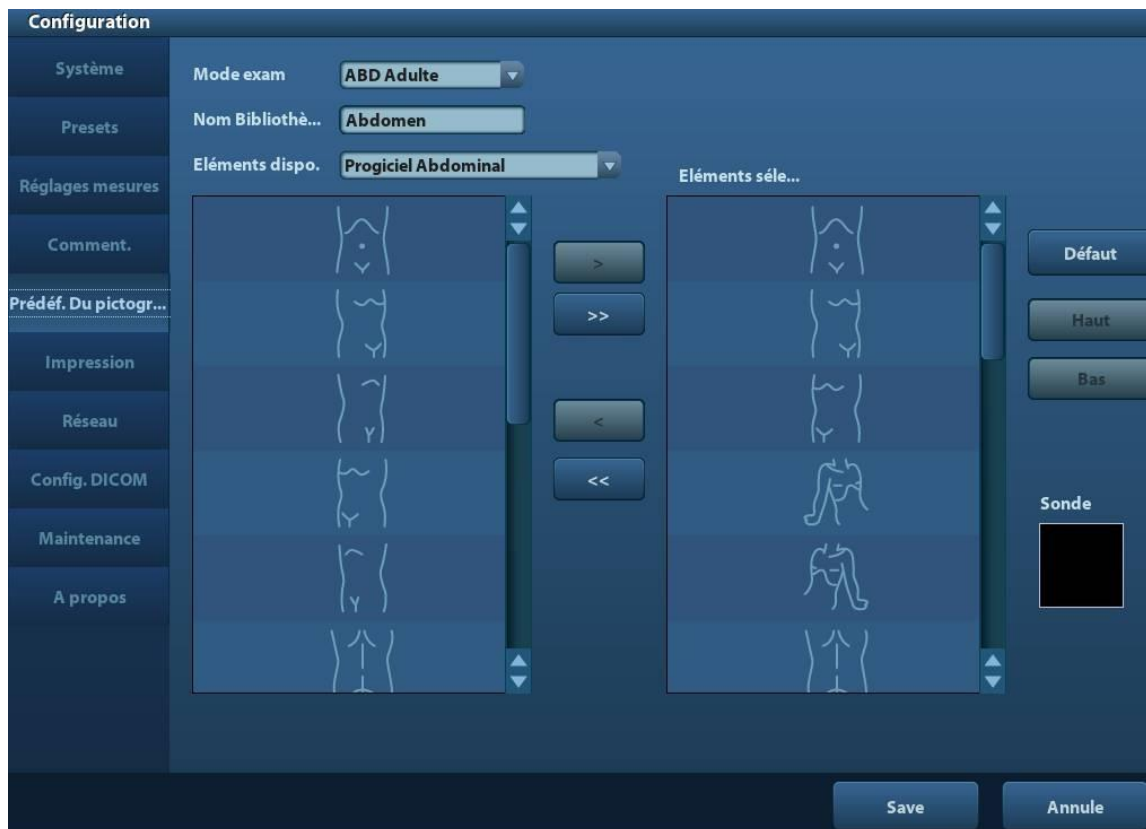

Prédéfinition des repères corporels pour le mode d'examen :

1. Sélectionnez un mode d'examen dans la liste déroulante. Le mode d'examen actuel est le réglage par défaut.
2. Permet de saisir le nom de la bibliothèque des repères corporels personnalisés.
3. Sélectionnez un emballage dans la liste déroulante en regard d'Item disponible.
4. Ajoutez ou supprimez des repères corporels.

[>] Permet d'ajouter à la liste [Elém. sélect.] l'élément sélectionné dans la liste [Elém. disponib.].

[>>] Permet d'ajouter à la liste [Elém. sélect.] tous les éléments de la liste [Elém. disponib.].

[<] Permet de retirer de la liste [Elém. sélect.] l'élément sélectionné pour le redéplacer vers la liste [Elém. disponib.].

[<<] Permet de retirer tous les éléments de la liste [Elém. sélect.].

5. Cliquez sur [H] et [B] pour modifier l'ordre des éléments sélectionnés.
6. Prédéfinissez le symbole de sonde du repère corporel sélectionné dans les éléments sélectionnés.

Déplacez le curseur sur le symbole de sonde du repère corporel dans la zone de sonde, puis appuyez sur <Set>. Le curseur devient vert. Utilisez la boule de commande pour modifier la position de la sonde, tournez le bouton multifonction pour modifier l'angle et appuyez sur <Set> pour confirmer l'orientation de la sonde.

7. Sélectionnez le repère corporel dans les éléments sélectionnés et cliquez sur [Défaut]. L'affichage du repère corporel sera signalé par une coche « ✓ ».
8. Cliquez sur [Save (Enregistrer)] pour valider le réglage.

11.6 Prédéfinition du service d'impression

Le paramétrage d'une imprimante inclut le service d'impression, le pilote d'impression et l'adaptateur pour imprimante.

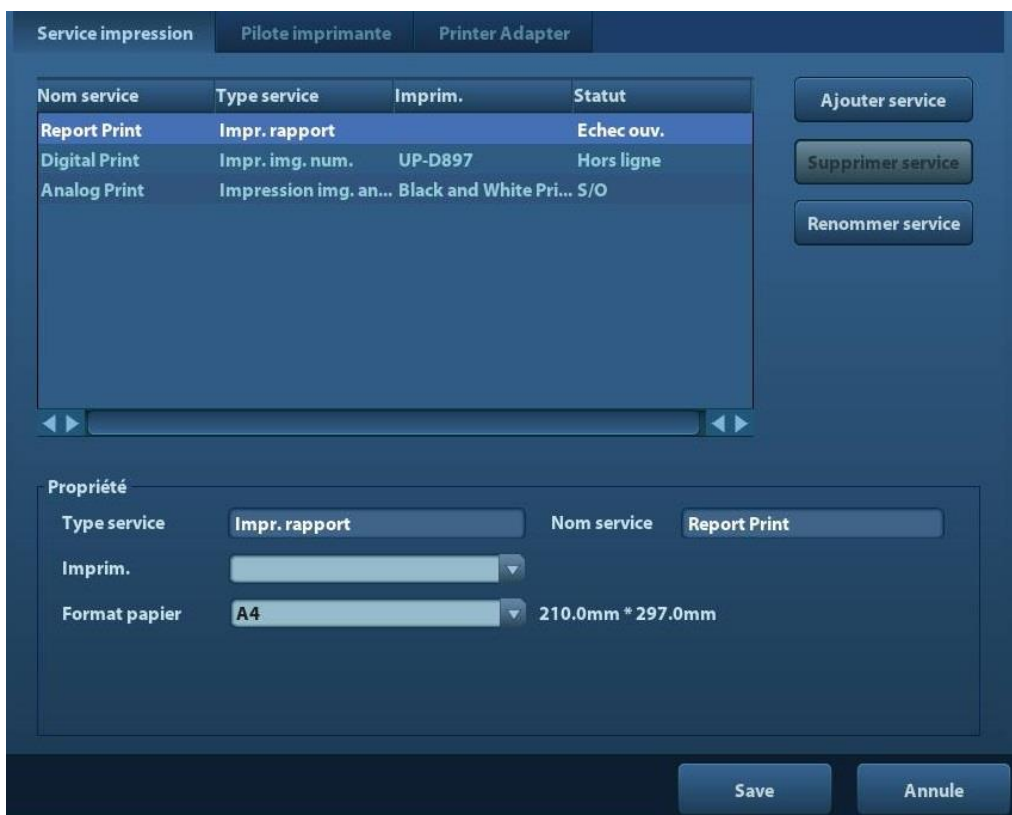

- Réglage du service d'impression
 - Aj. service : cliquez sur ce bouton pour commencer l'ajout d'un service d'impression.
 - Suppr. service : cliquez sur ce bouton pour supprimer le service d'impression sélectionné.
 - Renom. service : cliquez sur ce bouton pour renommer le service d'impression sélectionné.
 - Propriété : permet de prédéfinir les propriétés des services d'impression.
- Réglage du pilote d'impression

Les imprimantes répertoriées dans ce Manuel d'utilisation sont toutes prises en charge par l'échographe. Aucun pilote n'est nécessaire.

Cliquez sur [Pilote impr.] pour ouvrir l'écran de réglage du pilote d'impression, qui vous donne accès aux opérations suivantes :

 - Afficher le nom de l'imprimante ainsi que l'état de l'impression.
 - Ajouter une imprimante, y compris une imprimante réseau.
 - Vérifier les attributs de l'imprimante.

Pour plus d'informations sur l'impression DICOM, veuillez vous reporter à la section « 10 DICOM ».
- Adaptateur d'imprimante

Pour plus d'informations, veuillez vous reporter au manuel d'utilisation du serveur « Annexe D Adaptateur d'imprimante ».

11.7 Prédéfinition réseau

- Pour plus d'informations sur la prédéfinition du paramètre TCP/IP local et la prédéfinition de DICOM, veuillez vous reporter à la section « 10.1 Prédéfinition de DICOM ».
- L'écran iStorage se présente de la manière suivante :

Nom	Description
Nom service	Nom du périphérique. Ne peut pas être vide.
Port	Port de transmission.
Adresse IP	L'adresse IP du PC sur lequel est installé le logiciel iStorage ne peut être vide
Connecter	Appuyez sur ce bouton pour vérifier la connexion au serveur PC. Sur le serveur PC, si le chemin d'accès de l'enregistrement n'a pas été confirmé, une boîte de dialogue apparaît et guide l'utilisateur afin de configurer ce chemin. Si le chemin d'accès de l'enregistrement est déjà défini, une icône indiquant que la connexion est réussie apparaît lorsqu'on clique sur ce bouton.
Ajouter	Cliquez sur ce bouton pour ajouter le nouveau service à la liste des services.
Update	Permet d'enregistrer les paramètres modifiés.
Suppr.	Cliquez sur ce bouton pour supprimer le service sélectionné de la liste des services.
Défaut	Cliquez pour définir une option sélectionnée comme serveur iStorage par défaut.
Save	Cliquez sur ce bouton pour enregistrer et quitter l'écran.

■ Pour ajouter un service réseau :

1. Définissez les propriétés du serveur réseau comme décrit précédemment.
2. Cliquez sur [Add (Ajouter)] pour ajouter le service à la liste des services.
3. Sélectionnez le service ajouté dans la liste des services. Vous pouvez le supprimer.

■ Pour modifier un service réseau :

1. Sélectionnez le service à mettre à jour dans la liste des services.
2. Vous pouvez en consulter les propriétés dans la zone Configure Service (Configuration du service).
3. Modifiez les paramètres et cliquez sur [M à J] pour mettre à jour le paramétrage.

Conseils : pour un bon fonctionnement du stockage réseau, il est indispensable de définir à l'avance le dossier de partage du serveur PC ; le nom de la machine et l'adresse IP doivent préalablement être confirmés.

Vous pouvez envoyer les données d'examen des images au serveur iStorage avec UltraAssist. Pour plus de détails sur cette fonction, référez-vous au manuel UltraAssist.

11.8 Maintenance

Dans le menu de configuration, sélectionnez [Maintenance] pour accéder à l'écran correspondant.

11.8.1 Option

Le système ouvre la page Option, une fois l'écran Maintenance affiché. Dans la liste des options, le système affiche toutes les options prises en charge, ainsi que leur état d'installation (Non installée ou Installée).

■ Installation et désinstallation

- Cliquez sur [Instal.] pour lancer l'installation d'une option désactivée.
- Cliquez sur [Désinst.] pour lancer la désinstallation d'une option déjà installée.

■ Essai

Sélectionnez cette option dans la liste pour afficher les informations sur la zone Commentaire sur la droite. Vous pouvez utiliser les fonctions non configurées gratuitement pendant trois mois.

- Sélectionnez les fonctions et cliquez sur [Essai].

Conseils : chaque option d'essai ne peut être utilisée qu'une seule fois. Veuillez vous reporter à la relation de dépendance entre les options au chapitre « 2.5.3 Options ».

Contactez le Service commercial ou le Service clientèle de Mindray pour plus d'informations.

11.8.2 Autres paramètres

Type	Élément	Description
Log	Exporter Log	Permet d'exporter le journal des opérations.
	Chargement du journal	Permet de télécharger le journal des opérations.
Gestionnaire réglages	Charg usine	Paramètres locaux d'usine par défaut.
	Exportation	Permet d'exporter les données prédéfinies vers le disque.
	Importer	Permet d'importer les données prédéfinies dans le système.

11.9 Informations système



Cliquez sur [Aprop] dans le menu de configuration pour accéder à l'écran Infos système, (Les informations varient en fonction des configurations du système et de la version.)



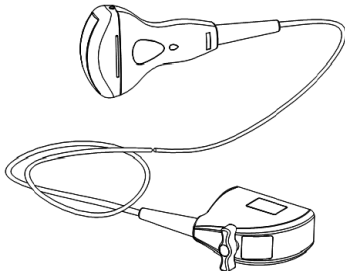

- Aprop
Affiche le nom du produit, la version du matériel et d'autres informations.
- A propos de détail
Affiche des informations sur la version du logiciel, du matériel et d'autres modules.

12 Sondes et biopsie

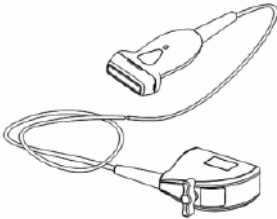
12.1 Sonde

Le système prend en charge les sondes suivantes :

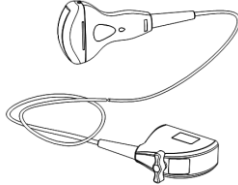
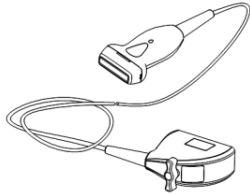
N°	Modèle de sonde	Illustration
1.	35C50EA	
2.	65C15EA	
3.	65EC10EA	
4.	75L38EA	

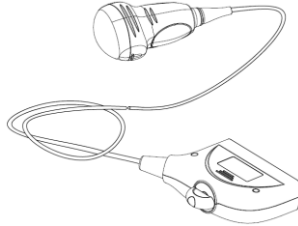
N°	Modèle de sonde	Illustration
5.	10L24EA	
6.	35C20EA	
7.	35C50EB	
8.	75L38EB	
9.	65EC10EB	
10.	D6-2EA	

Remarque : Pour plus d'informations sur la durée de stockage et les conditions de désinfection des sondes ou de stérilisation des sondes et supports, reportez-vous aux normes techniques de désinfection des structures médicales et sanitaires.

12.1.1 Nom et fonction de chaque partie de la sonde

Les structures et fonctions fondamentales de toutes les sondes répertoriées ci-dessus sont similaires. Elles sont décrites ci-dessous.

■ Sonde 35C50EA

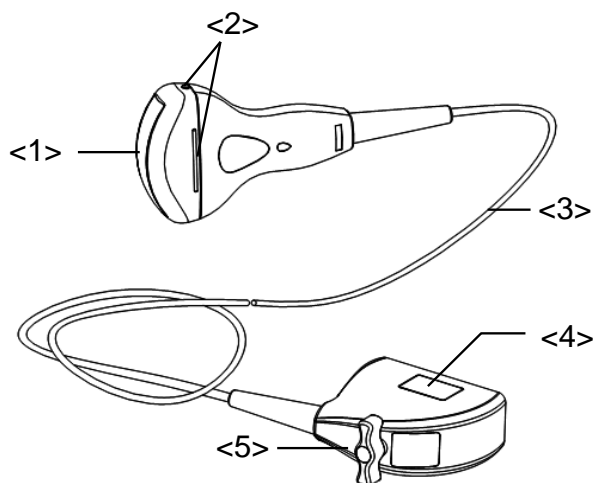

N°	Nom	Fonction
<1>	Tête du capteur	Elle convertit le signal électrique en signal échographique, orientant les faisceaux sonores dans la direction donnée. En outre, elle reçoit le signal échographique, puis le convertit de nouveau en signal électrique. La lentille à la surface correspond à la lentille acoustique. Enduisez la lentille acoustique de gel échographique.
<2>	Rainures et languettes de fixation du guide-aiguille.	Permettent d'installer le guide-aiguille.
<3>	Câble de la sonde	Permet de transmettre les signaux électriques entre le corps et le connecteur de la sonde.
<4>	Connecteur de la sonde	Permet de brancher la sonde à l'échographe.
<5>	Poignée de verrouillage	Elle fixe le connecteur à l'échographe.

La structure de sonde <2> de la figure ci-dessus peut varier selon les guide-aiguilles.

12.1.2 Orientation de l'image échographique et de la tête de la sonde

L'orientation de l'image échographique et de la sonde est illustrée ci-dessous. Le repère de l'image échographique sur le moniteur doit correspondre au repère de la sonde. Avant de commencer un examen, vérifiez l'orientation (l'exemple ci-dessous est basé sur une sonde linéaire).

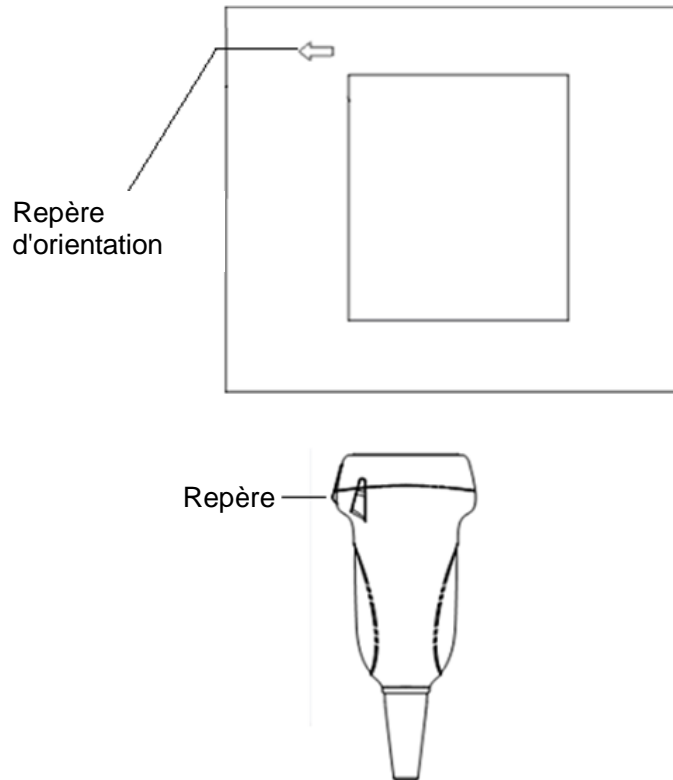

12.1.3 Procédures opérationnelles

Cette section décrit les procédures générales de fonctionnement de la sonde. Le choix de la technique clinique à mettre en œuvre pour utiliser la sonde doit être fondé sur une formation et une expérience clinique spécialisées.

■ Procédures de fonctionnement (avec fonction de biopsie) :

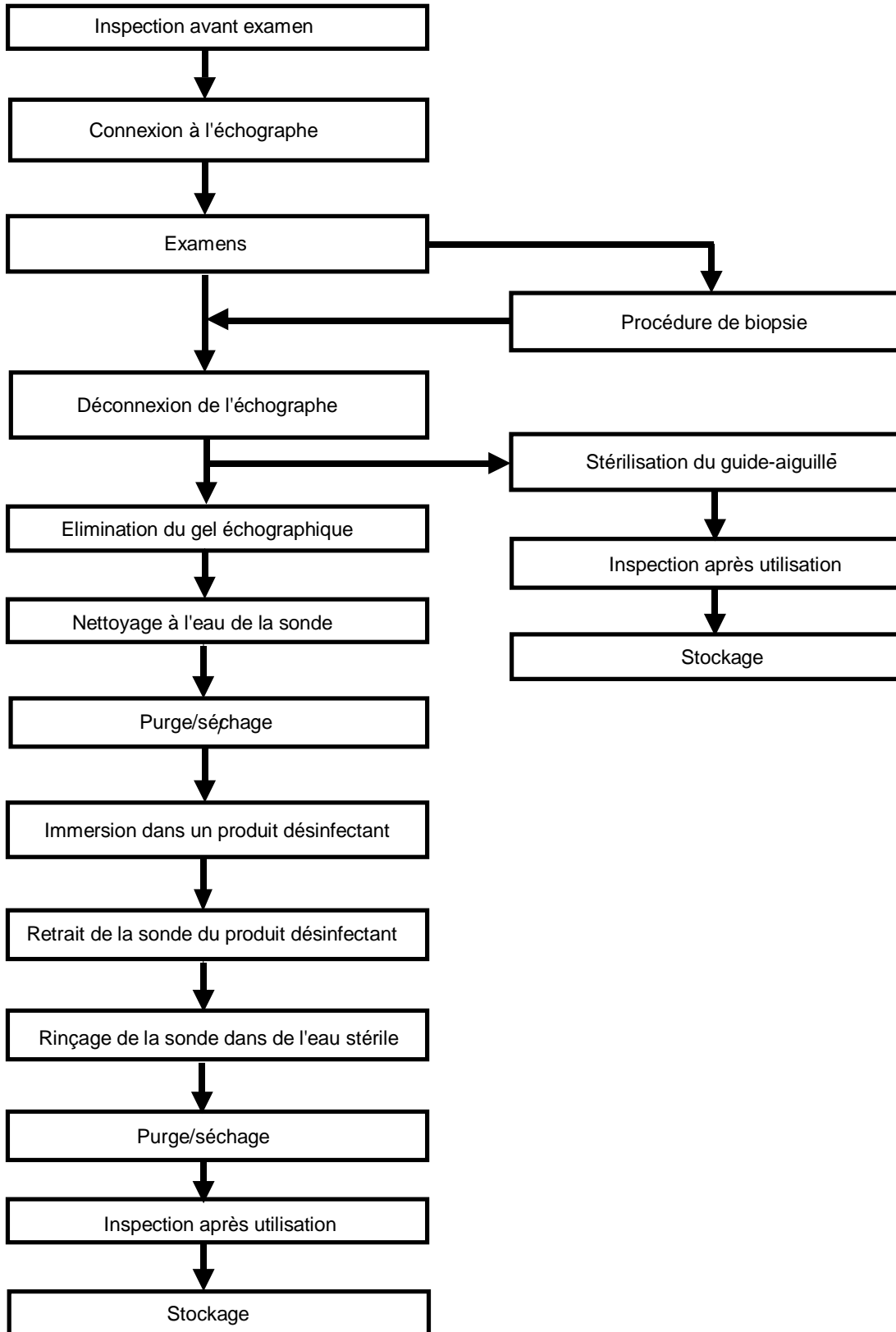

■ Procédures de fonctionnement (sans fonction de biopsie) :

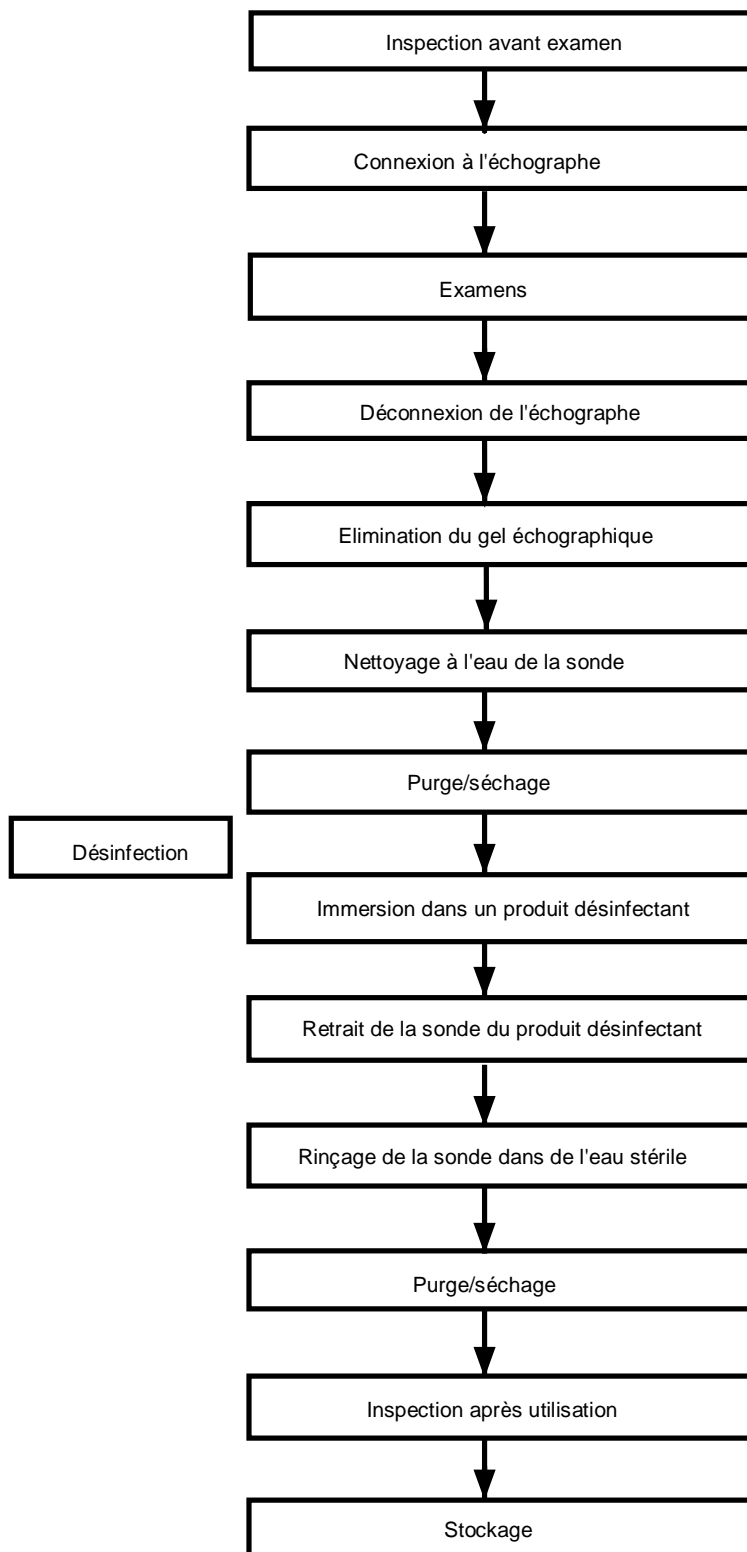

AVERTISSEMENT :

Désinfectez la sonde et stérilisez le guide-aiguille avant et après chaque procédure de biopsie sous échoguidage. Si vous ne respectez pas cette recommandation, la sonde et le guide-aiguille peuvent devenir source d'infection.

12.1.4 Usure du couvre-sonde

Avant tout examen, veillez à placer un couvre-sonde sur la sonde. Les couvre-sondes doivent être utilisés dans toutes les situations cliniques où une infection pourrait se révéler problématique.

Avant tout examen endocavitaire ou biopsie, veillez à placer un couvre-sonde sur la sonde. Utilisez un couvre-sonde disponible dans le commerce.

Si vous souhaitez commander un couvre-sonde, contactez :

CIVCO Medical Instruments Co.

102 First Street South, Kalona, IA 52247-9589 Etats-Unis Tél. : 1-319-656-4447

Adresse électronique : info@civco.com

<http://www.civco.com>



ATTENTION :

1. **Veillez à utiliser un couvre-sonde neuf (non utilisé) afin d'éviter toute infection au cours de l'examen. Si l'emballage d'un couvre-sonde est ouvert ou déchiré, il est possible que le couvre-sonde ne soit plus stérile. N'utilisez JAMAIS un tel couvre-sonde.**
2. **Le couvre-sonde contient du latex (caoutchouc naturel) qui peut provoquer des réactions allergiques chez certaines personnes.**
3. **N'utilisez JAMAIS un couvre-sonde dont la date d'utilisation a expiré. Avant d'utiliser des couvre-sondes, vérifiez leur validité.**

Méthode (pour référence uniquement) :

1. Enduisez de gel l'intérieur du couvre-sonde ou la surface de la sonde. Sans gel, vous risquez d'obtenir des images médiocres.

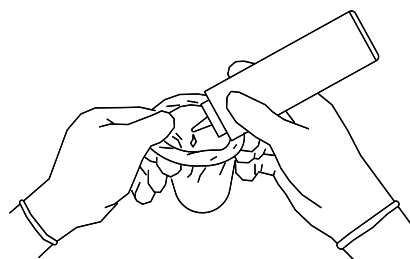

2. Insérez la sonde dans le couvre-sonde, en veillant à utiliser une technique stérile adaptée. Etirez bien le couvre-sonde sur la sonde afin d'éliminer tout renflement ou bulle d'air, en veillant à ne pas endommager le couvre-sonde.

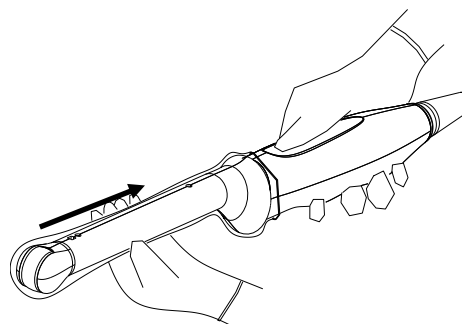

3. Fixez le couvre-sonde à l'aide des bandes élastiques

4. Inspectez le couvre-sonde afin de vérifier qu'il n'y a pas de trou ou de déchirure.

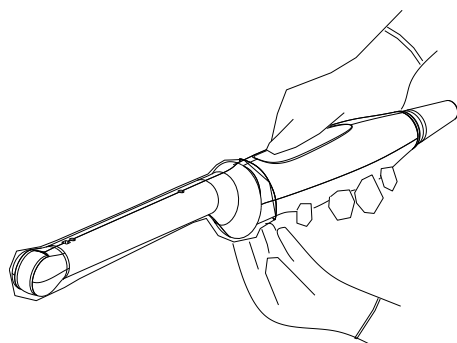

12.1.5 Nettoyage et désinfection des sondes

Après chaque examen, nettoyez et désinfectez (ou stérilisez) les sondes, selon le cas. En cas de procédure de biopsie, stérilisez en outre le guide-aiguille. Si vous ne respectez pas cette recommandation, la sonde et le guide-aiguille peuvent devenir source d'infection. Veuillez suivre les instructions de nettoyage fournies dans le manuel.



AVERTISSEMENT :

N'immergez jamais le connecteur de la sonde dans un liquide tel que de l'eau ou du désinfectant, au risque de provoquer une décharge électrique ou un dysfonctionnement.



ATTENTION :

1. Vous devez porter des gants stériles lorsque vous procédez au nettoyage et à la désinfection de la sonde, afin d'éviter toute infection.



2. Après la désinfection, rincez la sonde abondamment avec de l'eau stérile afin d'éliminer tout résidu chimique. S'il reste des résidus chimiques sur la sonde, cela peut en effet se révéler dangereux pour le corps humain.

3 La sonde risque de devenir source d'infection si elle n'est ni nettoyée ni désinfectée.

REMARQUE :

1. Une fois l'examen terminé, essuyez soigneusement le gel échographique. Sinon, ce dernier pourrait se solidifier et altérer la qualité de l'image de la sonde.
2. Veillez à ce que la sonde ne chauffe pas de manière excessive (plus de 55 °C) au cours du nettoyage et de la désinfection. Une température trop élevée peut déformer ou endommager la sonde.

Nettoyage

Veillez vous reporter aux instructions figurant dans le manuel et suivez la politique et les procédures de votre hôpital en termes de nettoyage.

1. Déconnectez la sonde du système.
2. Portez des gants stériles afin d'éviter toute infection.
3. Nettoyez la sonde à l'eau claire ou savonneuse pour éliminer tout corps étranger, ou essuyez la sonde à l'aide d'une éponge d'uréthane douce. Evitez l'usage de brosse, afin de ne pas endommager la sonde.
4. Après le rinçage, séchez la sonde à l'aide d'un linge ou de gaze stérile. Ne chauffez jamais la sonde pour la sécher.

Désinfection à l'aide de sprays



ATTENTION :

Utilisez des lunettes de protection lors de la désinfection avec vaporisateurs.

1. Portez des gants stériles afin d'éviter toute infection.
2. Après le nettoyage, pulvérisez un désinfectant sur la sonde. Respectez les recommandations du fabricant du désinfectant en ce qui concerne la durée et le mode de contact.
3. Eliminez tout résidu en passant un chiffon doux humide sur la sonde.
4. Essayez ensuite la sonde à l'aide d'un tissu ou d'une gaze stérile.

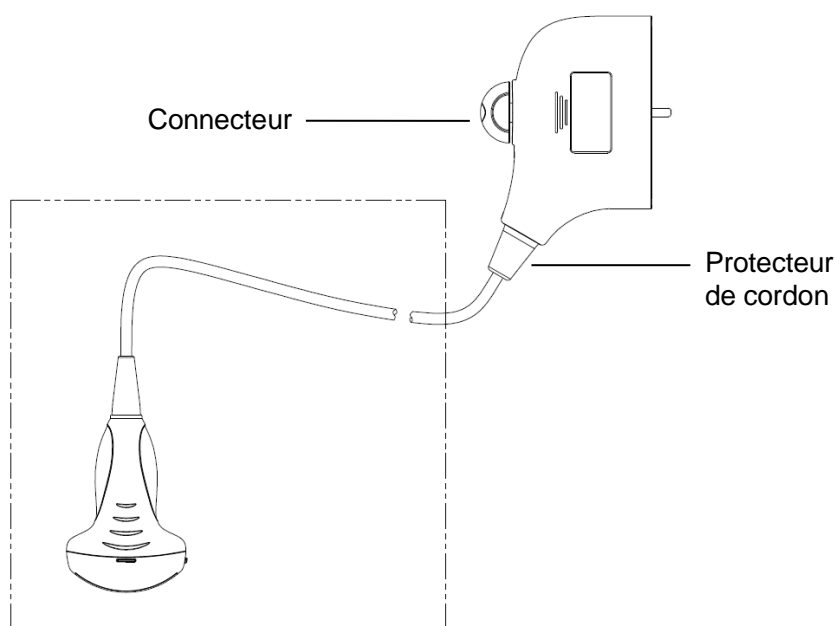

REMARQUE : Étudiez soigneusement le schéma ci-contre pour effectuer la désinfection. Ne vaporisez pas de produit sur le protecteur de cordon, l'extrémité du connecteur ou le connecteur.

Désinfection par immersion

1. Portez des gants stériles afin d'éviter toute infection.
2. Nettoyez la sonde avant de la désinfecter. MINDRAY recommande les solutions suivantes pour désinfecter la sonde.
 - Consultez les instructions fournies par le fabricant du produit chimique afin d'en savoir plus sur la concentration de la solution désinfectante, la méthode, la dilution et les précautions d'utilisation. N'immergez pas le connecteur ni le câble de la sonde dans de l'eau ou dans une solution quelconque.
 - Immergez la sonde dans la solution désinfectante pendant la durée minimale recommandée par le fabricant (par exemple, la durée minimale d'immersion recommandée par le fabricant de la solution Cidex OPA est 12 minutes).
 - Lors de la sélection et de l'utilisation du désinfectant, respectez les réglementations locales.
3. Rincez la sonde abondamment avec de l'eau stérile (environ 2 litres) pendant au moins 1 minute afin d'éliminer tout résidu chimique. Ou suivez la méthode de rinçage recommandée par le fabricant de la solution désinfectante.
4. Essuyez ensuite la sonde avec un linge ou de la gaze stérile. Ne chauffez jamais la sonde pour la sécher.

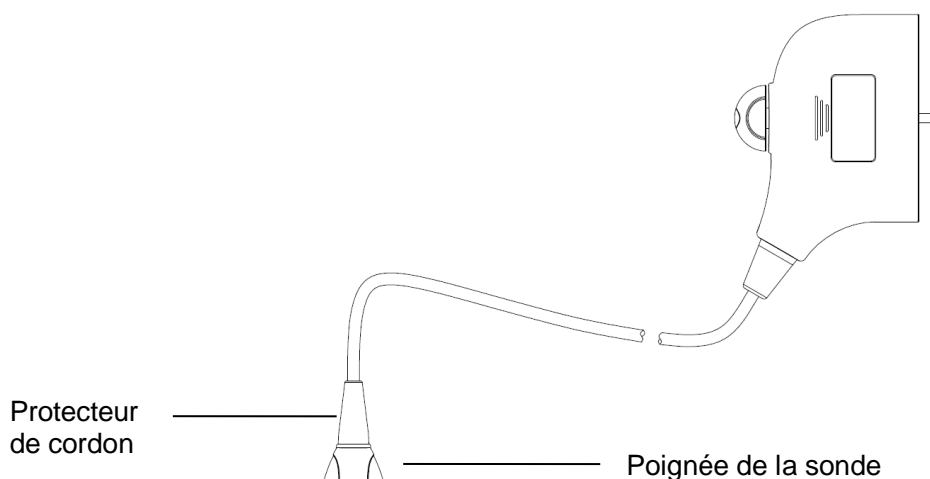

- | |
|--|
| <p>REMARQUE :</p> <ol style="list-style-type: none">1. Observez le graphique ci-contre soigneusement pour immerger la sonde. Immergez uniquement les parties de la sonde situées en dessous du protecteur de cordon.2. Des désinfections répétées peuvent endommager la sonde ; vérifiez régulièrement les performances de cette dernière. |
|--|

Désinfectants compatibles

Pour plus d'informations sur l'utilisation des désinfectants, consultez la liste des désinfectants de sonde recommandés par Mindray.

12.1.6 Stockage et transport

Lorsque tous les examens de la journée sont terminés, vérifiez que la sonde est en bon état. Après avoir désinfecté la sonde, assurez-vous qu'elle est en parfait état puis rangez-la dans un endroit permettant d'effectuer l'examen suivant correctement.

1. Afin d'éviter tout endommagement de la sonde, ne la rangez pas dans des endroits où elle peut être exposée aux conditions suivantes :
 - Lumière directe du soleil ou rayons X
 - Changements brusques de température
 - Poussière
 - Vibrations excessives
 - Générateurs de chaleur
2. Stockez et transportez la sonde dans les conditions ambiantes suivantes :
 - Température ambiante : -20 °C à 55 °C
 - Humidité relative : 30 % à 95 % (sans condensation)
 - Pression atmosphérique : 700 à 1 060 hPa
3. Stockez et transportez la sonde D6-2EA dans les conditions ambiantes suivantes :
 - Température ambiante : -10 à 50 °C
 - Humidité relative : 20 à 95 % (sans condensation)
 - Pression atmosphérique : 700 à 1 060 hPa
4. Si vous envoyez la sonde pour réparation au Service commercial ou au Service clientèle de MINDRAY, veillez à la désinfecter et conservez-la dans son étui de transport afin d'éviter toute infection.
5. Désinfectez l'étui de transport, le cas échéant.

12.2 Guide de biopsie



AVERTISSEMENT :

1. **La personne exécutant les procédures de biopsie doit avoir une connaissance approfondie de l'échographe et doit avoir été dûment formée, au risque de provoquer des effets secondaires chez le patient.**
2. **Dans les situations ci-dessous, il est possible que l'aiguille de biopsie ne pénètre pas dans la cible. Une biopsie pratiquée de manière incorrecte peut provoquer divers effets secondaires chez le patient.**
 - **Si vous utilisez un guide-aiguille qui ne correspond pas à la sonde.**
 - **Si vous montez le guide-aiguille de manière incorrecte.**
 - **Si vous utilisez une aiguille de biopsie non adaptée au type de biopsie pratiquée.**
 - **Si vous utilisez une aiguille de biopsie non adaptée au type de biopsie pratiquée.**

- 3. Avant et après une procédure de biopsie, vérifiez que le guide-aiguille est en bon état. Vérifiez manuellement que les composants du guide-aiguille ne glissent pas ou ne bougent pas de leurs positions. Si le guide-aiguille est utilisé alors que ses composants ne sont pas fixement ou correctement installés, le patient peut subir des blessures. Si une anomalie est détectée sur le guide-aiguille, cessez immédiatement de l'utiliser et contactez le Service commercial ou le Service clientèle de MINDRAY.**
- 4. N'utilisez pas un guide-aiguille pendant une exploration. L'aiguille peut avancer dans une direction incorrecte et blesser le patient. Ne pratiquez jamais une biopsie pendant l'exploration d'une image.**
- 5. Ne figez pas une image pendant une procédure de biopsie.**
- 6. Pendant les procédures de biopsie, l'aiguille peut dévier du chemin souhaité en raison des caractéristiques du tissu ou du type d'aiguille. Ceci se vérifie particulièrement en cas d'aiguilles de petits diamètres, qui peuvent dévier plus fortement.**
- 7. Stérilisez la sonde et le guide-aiguille avant et après chaque procédure de biopsie sous échoguidage. Si vous ne respectez pas cette recommandation, la sonde et le guide-aiguille peuvent devenir source d'infection.**
- 8. Le repère d'aiguille affiché sur l'image échographique n'indique pas la position réelle de l'aiguille de biopsie. Il ne doit dès lors être utilisé qu'à titre de référence. Surveillez toujours les positions relatives de l'aiguille de biopsie au cours des procédures.**
- 9. Ajustez le repère d'aiguille avant d'exécuter la procédure de biopsie.**
- 10. Lors de la réalisation des procédures de biopsie, n'utilisez que du gel échographique stérile certifié sûr. Manipulez le gel échographique avec précaution de manière à éviter qu'il ne devienne source d'infection.**
- 11. Lors de la pratique de la biopsie, portez des gants stériles.**

12. Image de la cible de biopsie et de la position réelle de l'aiguille de biopsie :

Les échographes produisent des images tomographiques qui fournissent des informations d'épaisseur dans la direction d'épaisseur de la sonde. (Les informations affichées sur les images correspondent à toutes les informations collectées dans la direction d'épaisseur de la sonde.) Dès lors, même si l'aiguille de biopsie semble avoir pénétré dans l'objet cible dans l'image, ce n'est peut-être pas le cas en réalité. Quand la cible de biopsie est petite, une dispersion du faisceau d'ultrasons peut engendrer une déviation de l'image par rapport à sa position réelle. Soyez vigilant. La déviation de l'image est illustrée sur la figure ci-dessous :

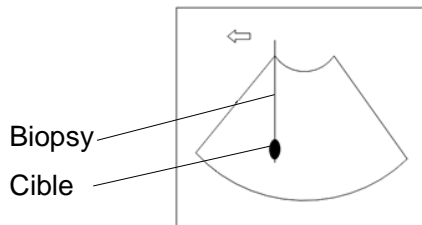

L'aiguille de biopsie semble atteindre l'objet cible dans l'image.

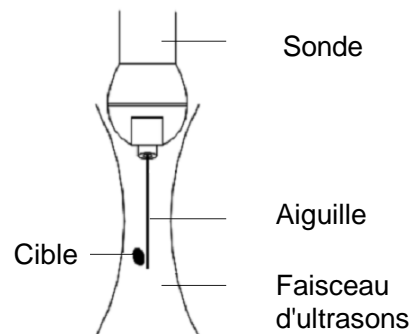

Dispersion du faisceau d'ultrasons

Pour éviter ce problème, gardez en mémoire les points suivants :

Ne vous fiez pas uniquement aux signaux d'écho de la pointe de l'aiguille dans l'image. Soyez vigilant au fait que, lorsque l'aiguille de biopsie entre en contact avec l'objet cible, l'objet bouge légèrement.

Avant de pratiquer la biopsie, évaluez la taille de l'objet et assurez-vous que la biopsie peut être exécutée correctement.



ATTENTION :

Vous devez porter des gants stériles lorsque vous utilisez le guide-aiguille, afin d'éviter toute infection.

12.2.1 Procédures de base du guidage de la biopsie

1. Sélectionnez l'aiguille et le guide-aiguille appropriés, puis installez-les correctement.
2. Vérifiez la ligne de guide-aiguille pour biopsie. Pour plus d'informations, reportez-vous à la section « 12.2.4 Menu Biopsie ».
3. Appuyez sur la touche <Biopsy> du panneau de commande.
 - Si la sonde actuelle n'est associée à aucun guide-aiguille ; ou si l'image est figée alors que la ligne de guide-aiguille est masquée, le menu Biopsie n'est pas accessible.
 - Avant d'accéder au menu Biopsie, le système affiche le message « Vérifiez les lignes du guide-aiguille avant la biopsie ».
4. Réglez l'option [Display (Affichage)] sur « Activé » pour afficher la ligne de guide-aiguille, puis sélectionnez le guide-aiguille et la ligne de guide-aiguille en fonction de la situation réelle. Pour plus d'informations, reportez-vous à la section « 12.2.4 Menu Biopsie ».
5. Dans le menu Biopsie, cliquez sur [Verify (Vérifier)] afin d'ouvrir le menu correspondant et de vérifier la ligne du guide-aiguille. Après la vérification, cliquez sur [Enr.] sur le menu pour enregistrer le réglage du paramètre. Cliquez ensuite sur [Quitte] pour revenir au menu Biopsie.

Remarque :

- Si vous changez de sonde ou de guide-aiguille au cours de la biopsie, vérifiez la ligne de guide-aiguille une nouvelle fois.
 - Si vous quittez le menu de vérification de biopsie sans enregistrer le réglage, le système affiche le message « Données modifiées. Enregistrer les modifications ? ». Cliquez sur [OK] pour enregistrer le réglage et revenir au menu Biopsie.
6. Localisez la cible. Centrez la cible dans le chemin de la zone de guidage électronique.
 7. Dirigez l'aiguille dans la zone d'intérêt pour prélèvement de l'échantillon.
 8. Une fois le prélèvement de l'échantillon de biopsie réalisé, retirez doucement la sonde du corps. Pour quitter le menu Biopsie : appuyez sur la touche <Esc> ou déplacez le curseur sur le menu Autre.
 9. Démontez les éléments et mettez-les au rebut selon la réglementation en vigueur.



DANGER :

Si vous ne positionnez pas le guide selon la zone de guidage affichée, l'aiguille risque de suivre un chemin en dehors de la zone.

Lors de l'utilisation de guides de biopsie à angle réglable, il est extrêmement important que l'angle affiché à l'écran corresponde à l'angle ajusté sur le guide. Si ce n'est pas le cas, l'aiguille ne suit pas la zone de guidage affichée, d'où des biopsies répétées ou un risque de blessure du patient.

12.2.2 Guide-aiguille

Les guide-aiguilles sont des accessoires facultatifs et s'utilisent conjointement avec les sondes. Certaines sondes sont associées à des aiguilles et des guide-aiguilles. Pour commander des guide-aiguilles, contactez le Service commercial ou le Service clientèle de Mindray.

Dans le cadre d'une biopsie ou d'un traitement, les procédures de biopsie sous échoguidage peuvent être réalisées à l'aide de cette sonde combinée à un guide-aiguille (accessoire facultatif) et d'une aiguille de biopsie (fournie par l'utilisateur).

Nom des composants

Cette section décrit les composants et les fonctions correspondantes de chaque guide-aiguille.

■ NGB-001, NGB-002, NGB-003 et NGB-005 (métal/aiguille non détachable)

La structure d'un guide-aiguille en plastique NGB-001, NGB-002, NGB-003 et NGB-005 est similaire. L'illustration suivante montre la structure avec le guide-aiguille NGB-001 en exemple.

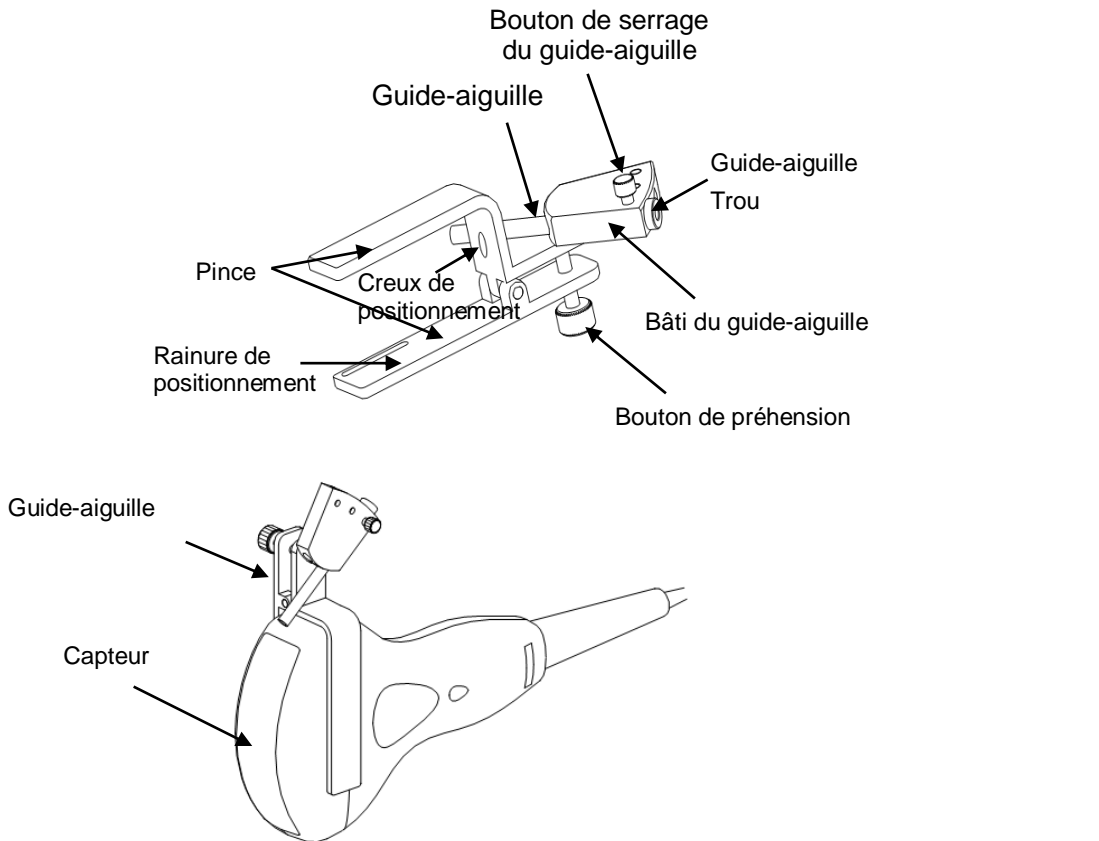

■ NGB-003 (métal/aiguille détachable)

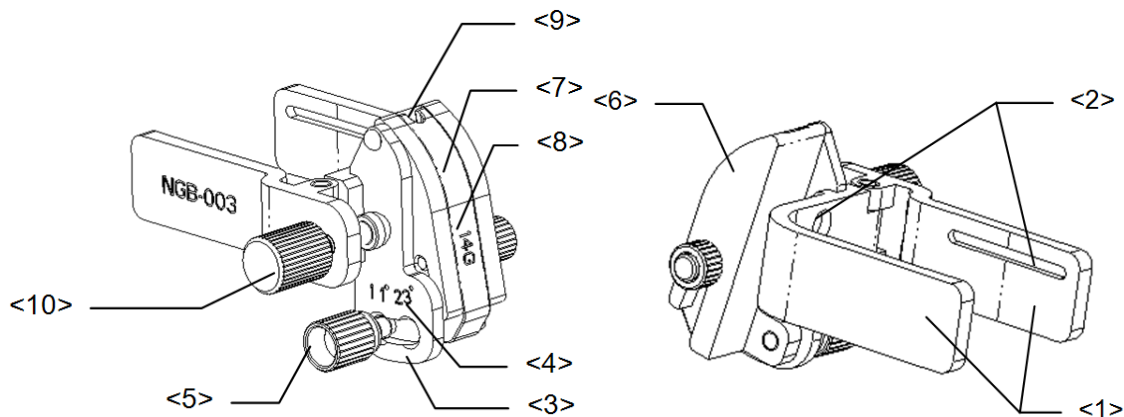

N°	Nom	Description
<1>	Pince du guide-aiguille	Permet d'installer le guide-aiguille sur la sonde.
<2>	Rainure du guide-aiguille	Correspond à la languette de la sonde.

N°	Nom	Description
<3>	Base de réglage de l'angle	3 types d'angle sont disponibles
<4>	Libellés des différents angles (11°, 23°)	Correspondent à l'angle de biopsie (11°, 23°)
<5>	Noix de serrage de l'angle	Permet de bloquer l'angle à la spécification choisie.
<6>	Bloc d'angle	Permet de déterminer l'angle de la biopsie. Différentes spécifications de bloc d'angle sont disponibles.
<7>	Bloc de guidage	Permet d'installer l'aiguille de biopsie. Cinq spécifications de bloc de guidage sont disponibles pour différentes aiguilles de biopsie.
<8>	Spécification du bloc de guidage (14G)	Correspond à la spécification de l'aiguille de biopsie (14G)
<9>	Orifice du guide-aiguille	Permet d'installer l'aiguille de biopsie.
<10>	Noix de serrage du guide-aiguille	Permet de bloquer le guide-aiguille et la sonde.

■ NGB-004

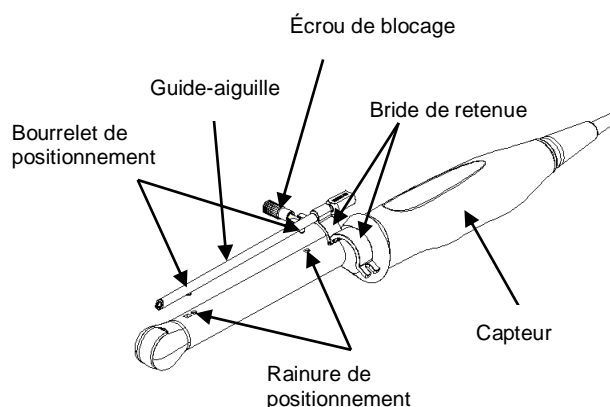

■ NGB-016

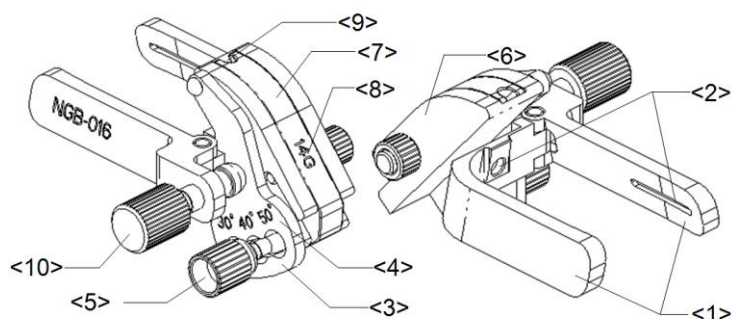

N°	Nom	Description
<1>	Pince du guide-aiguille	Permet d'installer le guide-aiguille sur la sonde.
<2>	Rainure du guide-aiguille	Correspond à la languette de la sonde.
<3>	Base de réglage de l'angle	3 types d'angle sont disponibles.
<4>	Libellés des différents angles (30°, 40°, 50°)	Correspond à l'angle de biopsie. (30°, 40°, 50°).
<5>	Noix de serrage de l'angle	Permet de bloquer l'angle à la spécification choisie.
<6>	Bloc d'angle	Permet de déterminer l'angle de la biopsie. Différentes spécifications de bloc d'angle sont disponibles.
<7>	Bloc de guidage	Permet d'installer les différentes spécifications d'aiguille ; 5 types d'aiguille sont disponibles.
<8>	Spécification du bloc de guidage (14G)	Correspond à la spécification de l'aiguille de biopsie (14G).
<9>	Trou de guidage de l'aiguille de biopsie	Permet d'installer les aiguilles.
<10>	Noix de serrage du guide-aiguille	Permet de bloquer le guide-aiguille et la sonde.

12.2.3 Inspection et installation du guide-aiguille

Inspection du guide-aiguille

Veillez à effectuer l'inspection avant et après chaque utilisation du guide-aiguille. Si une anomalie est détectée sur le guide-aiguille, cessez immédiatement de l'utiliser et contactez le Service commercial ou le Service clientèle de Mindray.

1. Stérilisez le guide-aiguille avant et après chaque utilisation.
2. Assurez-vous que le guide-aiguille fonctionne parfaitement, qu'il n'est pas endommagé, déformé, démonté ou desserré et qu'aucune pièce ne manque.
3. Assurez-vous également que le guide-aiguille est bien fixé dans la position souhaitée.

Installation du guide-aiguille

- Guide-aiguille à métal/aiguille non détachable NGB-001, NGB-002, NGB-003 et NGB-005 (NGB-001 pris en exemple)
 - (1) Installez le couvre-sonde stérile.
 - (2) Faites correspondre la rainure de positionnement de la bride avec les deux bords relevés de la tête de la sonde, puis alignez le creux de positionnement de la bride sur le point convexe de la tête de la sonde.
 - (3) Tournez le bouton de préhension situé à l'autre extrémité du guide-aiguille jusqu'à fixer fermement l'ensemble.

- NGB-001
 1. Installez le couvre-sonde stérile.
 2. Tenez la sonde dans une main, sélectionnez le guide-aiguille approprié, puis tenez-le dans l'autre main. Faites correspondre la rainure du guide-aiguille avec la languette de la sonde. Installez le guide-aiguille sur la sonde.

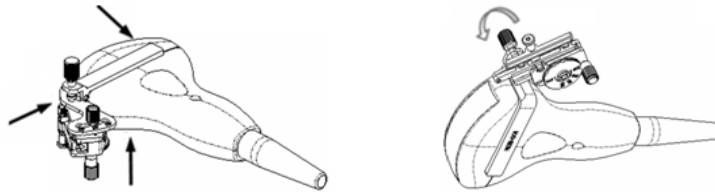

3. Vissez la noix de serrage du guide-aiguille afin de fixer ce dernier sur la sonde.
4. Réglez le cadran de sélection sur le libellé du type d'aiguille voulu, puis vissez la noix de serrage de l'aiguille pour verrouiller le cadran de sélection. (Pour régler le cadran de sélection, commencez par desserrer la noix de serrage de l'aiguille.)
5. Tirez sur l'ergot d'arrêt et fermez le couvercle en V pour ancrer l'ergot d'arrêt dans la rainure du cadran de sélection du type d'aiguille de manière à pouvoir installer l'aiguille dans le trou de guidage.

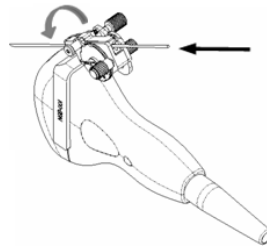

■ Guide-aiguille à métal/aiguille détachable NGB-003

- (1) Installez le couvre-sonde.
- (2) Sélectionnez un guide-aiguille adapté, puis faites correspondre sa rainure avec la languette de la sonde. Installez le guide-aiguille sur la sonde.



- (3) Vissez la noix de serrage du guide-aiguille afin de fixer ce dernier sur la sonde.
- (4) Sélectionnez un bloc de guidage approprié et poussez-le dans la rainure au-dessus du bloc d'angle.



- (5) Vissez l'écrou du bloc de guidage afin de le maintenir en position.
- (6) Insérez une aiguille de biopsie ayant les mêmes caractéristiques que celle du bloc de guidage dans le trou de ce dernier.

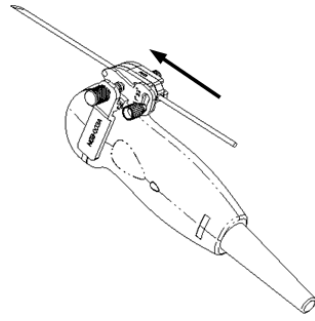

■ NGB-004

1. Installez le couvre-sonde stérile.

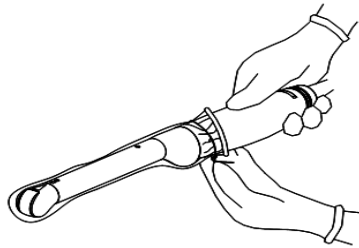

2. Ouvrez la bride de retenue, alignez le guide-aiguille avec la sonde de manière à ce que le bourrelet de positionnement du guide-aiguille soit face aux rainures de positionnement de la sonde, puis tournez la bride de retenue afin de maintenir cette position.

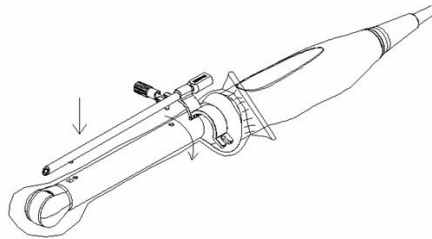

3. Quand la bride de retenue est correctement placée, utilisez l'écrou de blocage pour la maintenir en position. Le guide-aiguille est alors correctement monté.

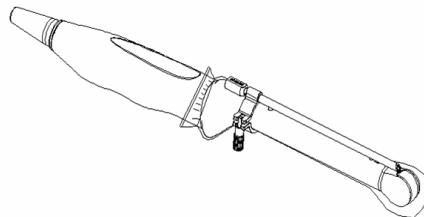

■ NGB-016

1. Installez le couvre-sonde stérile.
2. Sélectionnez un guide-aiguille adapté, puis faites correspondre sa rainure avec la languette de la sonde. Installez le guide-aiguille sur la sonde.

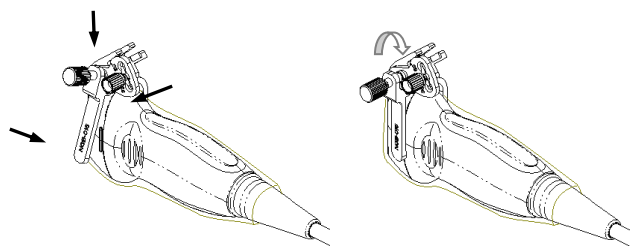

3. Vissez la noix de serrage du guide-aiguille afin de fixer ce dernier sur la sonde.

4. Sélectionnez un bloc de guidage approprié, poussez-le dans la rainure au-dessus du bloc d'angle, puis serrez-le fermement.

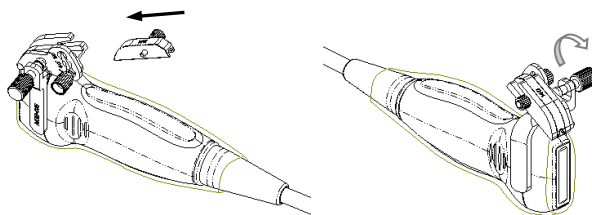

5. Vissez l'écrou du bloc de guidage afin de le maintenir en position.
6. Insérez une aiguille de biopsie ayant les mêmes caractéristiques que celle du bloc de guidage dans le trou de ce dernier.

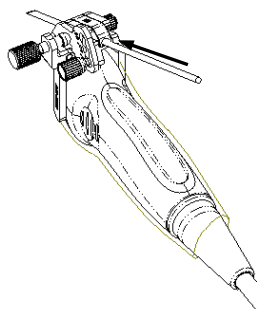

ATTENTION : Assurez-vous que toutes les pièces de guidage sont correctement installées avant de pratiquer la biopsie.

12.2.4 Menu Biopsie

Appuyez sur <Biopsie> pour afficher le menu Biopsie.

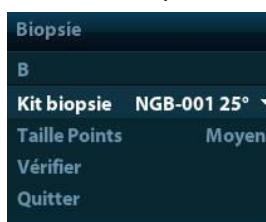

■ Sélection de l'angle de support pour biopsie

Si le guide-aiguille prend en charge plusieurs angles de biopsie, vous pouvez sélectionner l'angle adéquat dans la liste déroulante.

■ Sélection de la taille du point

Déplacez le curseur sur [T. point], puis appuyez sur <Set> pour sélectionner la taille du point parmi Petit, Moyen et Grs.

Conseils :

- La ligne de guide-aiguille line est une ligne constituée de deux sortes de point, la distance entre deux points étant fonction de la profondeur. Déplacez le curseur sur le grand point. Un chiffre, représentant la profondeur de la biopsie, s'affiche.
- La zone de guidage de la biopsie est actualisée selon les modifications effectuées sur l'image (inversion/rotation, zoom et changement de profondeur, par exemple).
- Quand la profondeur et la zone d'imagerie sont modifiées, la ligne de guide-aiguille est ajustée en conséquence.

- Affichage ou masquage de la ligne de guide-aiguille
 - Pour masquer la ligne du guide-aiguille, désactivez l'option [Kit biopsie] dans le menu.
 - Vous pouvez également appuyer sur la touche <Biopsy> du panneau de commande pour afficher ou masquer la ligne de guide.
- Dans le menu d'image en mode B, vous pouvez également afficher, masquer ou sélectionner le guide-aiguille à l'aide de l'option [Biopsy Kit (Kit biopsie)].

12.2.5 iNeedle (Amélioration de la visualisation de l'aiguille)

Lors d'une biopsie, l'aiguille en métal fixée à la sonde est enfoncée dans le tissu selon un certain angle. En raison de l'impédance acoustique de l'aiguille, le faisceau ultrasonore ne peut pas pénétrer l'aiguille en métal. Une barrière réfléchissante est alors formée. Comme illustré à la figure 1, si l'angle de déflexion est très large, l'affichage de l'aiguille n'est pas clair.

Lors d'une transmission ultrasonore défléchie, la direction du faisceau est perpendiculaire à la direction de l'aiguille, la direction de la réflexion est identique à celle de l'aiguille, comme l'illustre la figure 2, et l'affichage de l'aiguille sur l'image échographique est très clair. Le système génère une transmission défléchie supplémentaire quasiment perpendiculaire à l'aiguille en métal si la transmission normale (perpendiculaire à la surface du capteur) est également active. Vous pouvez choisir l'angle de déflexion.

La fonction iNeedle est disponible en option.

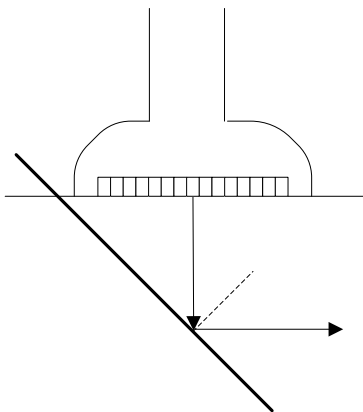

Figure 1

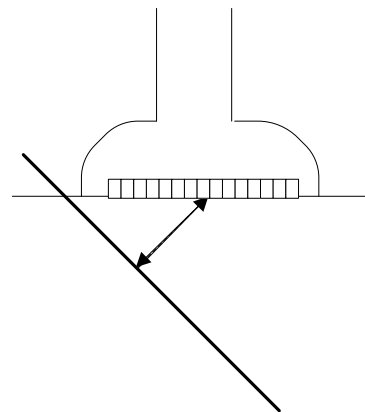

Figure 2

Activation/désactivation de la fonction iNeedle

- Activation d'iNeedle

Cliquez sur l'option [iNeedle] dans la page B de l'écran.

Vous pouvez également affecter une touche définie par l'utilisateur pour activer iNeedle.

- Activation d'iNeedle en mode de biopsie

1. Recherchez la cible lors d'une exploration. Appuyez sur <Biopsy> pour accéder à l'écran correspondant.
2. Cliquez sur [iNeedle] pour activer le mode. Les paramètres de réglage disponibles sont affichés sur le menu.

- Désactivation d'iNeedle

Appuyez sur la touche définie par l'utilisateur ou cliquez sur [iNeedle] pour désactiver ce mode et activer le mode B.

Inclinais. Aiguille

Description Cette fonction règle l'angle de l'aiguille de biopsie en modifiant l'angle de direction de la ligne d'exploration. La zone d'affectation iNeedle est modifiée en conséquence.

Opération Cliquez sur l'option [Needle Steer (Inclinais. Aiguille)] sur l'écran.

B/iNeedle

Description Cette fonction permet de synchroniser l'affichage de l'image en mode B et de l'image en mode iNeedle.

Opération Pour activer ou désactiver la fonction, cliquez sur [B/iNeedle] sur l'écran.

Conseils : la fonction iZoom (agrandissement plein écran) est disponible en mode iNeedle.

12.2.6 Vérification de la ligne de guide-aiguille pour biopsie

⚠ AVERTISSEMENT :

1. Avant de procéder à une biopsie, vérifiez bien la ligne du guide-aiguille.
2. Si l'aiguille ne correspond pas à la ligne, NE procédez PAS à la biopsie.

REMARQUE :

1. Vous pouvez réaliser la vérification de la ligne de guide-aiguille uniquement sur une image B unique active. Toutes les opérations ne concernant pas la biopsie sont alors interdites.
2. En cas de biopsie pratiquée à l'aide de sondes biplan, la vérification est effectuée sur la première ligne de guide-aiguille. Les autres lignes se déplacent simultanément et parallèlement à la première.

1. Assurez-vous que le guide-aiguille est bien fixé dans la position souhaitée.
2. Préparez un récipient d'eau stérile.
3. Plongez la tête de la sonde dans l'eau stérile, puis insérez une aiguille de biopsie dans le guide-aiguille.
4. Lorsque l'aiguille de biopsie s'affiche à l'image, réglez les paramètres du menu à l'écran pour vous assurer qu'elle apparaît à la même position, quasiment, que le repère d'aiguille sélectionné.



- Réglage de la position de la ligne de guide-aiguille
Positionnez le curseur sur [Position], appuyez sur la touche <Set> pour déplacer la ligne suivant un mouvement linéaire ou appuyez sur le bouton multifonction et tournez-le. Cette orientation n'est possible que si une seule ligne de guide-aiguille s'affiche.

- Réglage de l'angle
Positionnez le curseur sur [Angle], appuyez sur la touche <Set> pour modifier l'angle de la ligne de guide-aiguille ou appuyez sur le bouton multifonction et tournez-le. Cette orientation n'est possible que si une seule ligne de guide-aiguille s'affiche.
- Enregistrement des paramètres vérifiés
Une fois que la position et l'angle de la ligne de guide-aiguille sont réglés, cliquez sur [Enr.]. L'échographe enregistre les nouveaux paramètres de la ligne du guide-aiguille. Lorsque vous revenez au mode de biopsie, la position et l'angle affichés correspondent aux valeurs vérifiées.
- Rétablissement des réglages d'usine par défaut
Cliquez sur [Charg usine] pour rétablir les réglages d'usine par défaut de la position et de l'angle de la ligne du guide-aiguille.
- Désactivation du mode de vérification de la biopsie
Cliquez sur [Exit (Quitter)] pour abandonner l'état de vérification de la ligne du guide-aiguille.

12.2.7 Retrait du guide-aiguille

- Guide-aiguille à métal/aiguille non détachable NGB-001, NGB-002, NGB-003 et NGB-005 :
Tout en tenant la sonde et le guide-aiguille, ouvrez le bouton de préhension du guide-aiguille.

- Métal/aiguille détachable NGB-001

1. Tirez sur l'ergot d'arrêt et soulevez le couvercle en V pour voir l'aiguille.

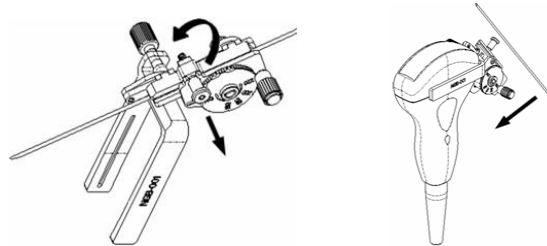

2. Séparez l'aiguille du guide-aiguille et de la sonde.
3. Dévissez la noix de serrage afin de libérer le guide-aiguille.

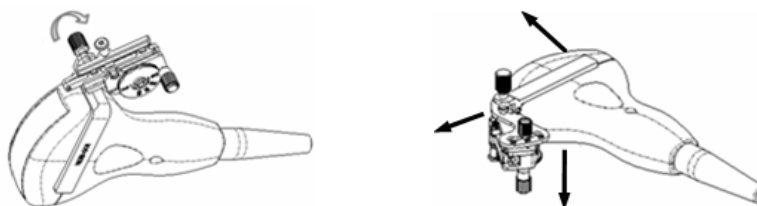

4. Séparez le guide-aiguille et la sonde.

- NGB-003

Guide-aiguille à métal/aiguille détachable :

- (1) Dévissez l'écrou du bloc de guidage et retirez ce dernier en le faisant glisser légèrement en direction de la queue de l'aiguille.



(2) Séparez le reste du guide-aiguille et la sonde de l'aiguille.



(3) Dévissez la noix de serrage du guide-aiguille, puis retirez ce dernier de la sonde.

■ NGB-004

Tenez la sonde de la main gauche, dévissez l'écrou de blocage avec la main droite afin d'ouvrir la bride de retenue, puis soulevez le guide-aiguille de manière à séparer le bourrelet de positionnement des rainures de positionnement.

■ NGB-016

1. Dévissez l'écrou du bloc de guidage et retirez ce dernier en le faisant glisser légèrement en direction de la queue de l'aiguille.

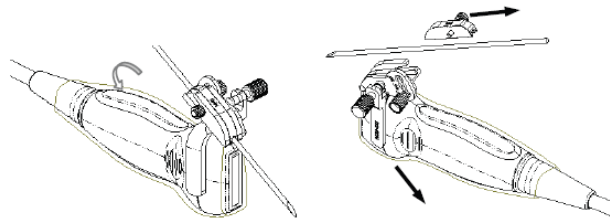

2. Séparez le reste du guide-aiguille et la sonde de l'aiguille.
3. Dévissez la noix de serrage du guide-aiguille, puis retirez ce dernier de la sonde.

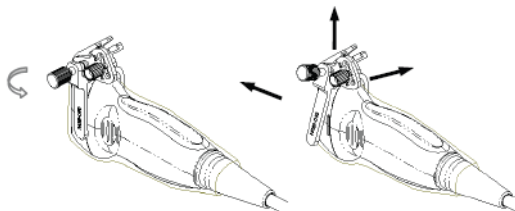

4. Séparez la sonde et le guide-aiguille.

12.2.8 Nettoyage et stérilisation du guide-aiguille

Nettoyage

1. Portez des gants stériles afin d'éviter toute infection.
2. Vous pouvez également nettoyer le guide-aiguille à l'eau claire ou savonneuse pour éliminer tout corps étranger, ou l'essuyer à l'aide d'une éponge non abrasive imprégnée d'uréthane.
3. Essuyez ensuite le guide-aiguille à l'aide d'un tissu ou d'une gaze stérile.

Veillez suivre les instructions de nettoyage fournies dans le manuel.

Stérilisation

1. Portez des gants stériles afin d'éviter toute infection.
2. Nettoyez le guide-aiguille avant de le stériliser. MINDRAY recommande les solutions ou systèmes de stérilisation suivants pour stériliser le guide-aiguille.
3. Lors de la sélection et de l'utilisation de l'agent stérilisant, respectez les réglementations locales.

■ Stérilisant à base de glutaraldéhyde :

Nom chimique	Nom commercial	Procédures
Glutaraldéhyde (2,2-2,7 %)	Cidex Solution activée Solution à base de glutaraldéhyde	Pour plus d'informations, reportez-vous aux instructions fournies par le fabricant de la solution. Immergez la sonde dans la solution activée pendant 10 heures (20-25 °C)

■ Stérilisant à base de peroxyde d'hydrogène et d'acide peroxyacétique :

Nom commercial	Nom chimique	Procédures
Agent stérilisant à froid Minncare®	Peroxyde d'hydrogène à 22 % Acide peroxyacétique à 4,5 %	Diluez le stérilisant avec de l'eau purifiée stérilisée (1:20). Durée de l'immersion : 11 heures. Température : 20 °C à 25 °C Pour plus d'informations, reportez-vous aux instructions fournies par le fabricant de la solution.

- Consultez les instructions fournies par le fabricant du produit chimique afin d'en savoir plus sur la concentration de la solution, la méthode de désinfection et la dilution. Notez que la solution à base de glutaraldéhyde nécessite une solution activante.
 - Rincez le guide-aiguille abondamment avec de l'eau stérile afin d'éliminer tout résidu chimique.
 - Essuyez ensuite le guide-aiguille à l'aide d'un tissu ou d'une gaze stérile.
- STERRAD 100S - Système de stérilisation basse température par gaz plasma de peroxyde d'hydrogène

Nom chimique	Nom commercial	Procédures
Gaz plasma de peroxyde d'hydrogène	Vapeur de peroxyde d'hydrogène	Pour plus d'informations, reportez-vous aux instructions fournies par le fabricant de la solution.

- Consultez les instructions fournies par le fabricant du système de stérilisation STERRAD 100S afin d'en savoir plus sur la méthode et les précautions d'utilisation.
- STERRAD 100S (système de stérilisation basse température par gaz plasma de peroxyde d'hydrogène) est disponible pour les guide-aiguilles en métal.
- Stérilisation à la vapeur à haute pression (uniquement applicable pour les guide-aiguilles en métal)
Autoclavage (chaleur humide) 121 °C pendant 20 minutes.

REMARQUE : La vapeur à haute pression/stérilisation par immersion n'affecte pas la durée de vie du support, contrairement à l'application journalière du support. Vérifiez l'état extérieur du support avant de l'utiliser.

12.2.9 Stockage et transport

- N'utilisez pas l'étui de transport pour conserver le guide-aiguille. L'étui pourrait devenir source d'infection.
- Entre chaque examen, conservez le guide-aiguille dans un environnement stérile.
- Si vous envoyez le guide-aiguille pour réparation à votre représentant Mindray, veillez à le désinfecter ou le stériliser et conservez-le dans son étui de transport afin d'éviter toute infection.
- Stérilisez l'étui de transport, le cas échéant.
- Stockez ou transportez le guide-aiguille dans les conditions ambiantes suivantes :
 - Température ambiante : -20 °C à 55 °C
 - Humidité relative : 30 % à 95 % (sans condensation)

12.2.10 Mise au rebut

Veillez à mettre le guide-aiguille au rebut uniquement après l'avoir stérilisé.

Contactez votre représentant MINDRAY lors de la mise au rebut de cet équipement.

12.3 Lithotritie

La fonction « Lithotritie » aide à localiser le point de focalisation de l'onde de lithotritie en cours de traitement. Le suivi en temps réel de la procédure de lithotritie et le réglage de l'intensité et de la fréquence de l'onde de lithotritie permettent de réduire au maximum le risque de dommages pour les patients.

- Accès au mode lithotritie : Cliquez sur [Lithotritie] dans le menu d'image pour activer la lithotritie.
- En mode lithotritie :
 - La ligne lithotritique est une ligne verticale en pointillés, située au milieu de l'écran. Vous ne pouvez pas en modifier la position, ni la direction.
 - Le repère lithotritique correspond à une croix « x » figurant sur la ligne lithotritique, que vous pouvez déplacer le long de cette dernière en faisant rouler la boule de commande.
 - La profondeur du repère s'affiche dans la zone des paramètres de l'image de l'écran.

13 Batterie



AVERTISSEMENT :

1. **N'installez PAS, ni ne retirez la batterie de manière arbitraire**
Les batteries sont munies d'un mécanisme et d'un circuit de protection. NE démontez PAS les batteries et ne les modifiez pas.
2. **NE mettez PAS les batteries en court-circuit en connectant directement les bornes négatives sur un objet en métal.**
3. **NE chauffez PAS les batteries et n'essayez pas de les jeter au feu.**
4. **Gardez les batteries éloignées du feu et de toute autre source de chaleur.**
5. **N'immergez PAS les batteries dans l'eau et ne les laissez pas devenir humides.**
6. **NE chargez PAS les batteries à proximité d'une source de chaleur ni à la lumière directe du soleil.**
7. **NE percez PAS les batteries avec un objet tranchant, ne les tapez pas, ne marchez pas dessus.**
8. **NE mélangez PAS différents types de batteries.**
9. **NE placez PAS les batteries dans un four à micro-onde ou dans tout autre récipient sous pression.**
10. **Si les batteries émettent une odeur ou de la chaleur, si elles sont déformées ou décolorées, ou présentent un aspect anormal en cours d'utilisation, de chargement ou de stockage, retirez-les immédiatement et arrêtez de les utiliser.**

13.1 Aperçu

La batterie se recharge lorsque le système est connecté à l'alimentation électrique CA.

- En général, lorsque le système est hors tension, la durée de charge complète d'une batterie totalement déchargée est inférieure à 3 heures.

REMARQUE :

1. Il est recommandé de charger les batteries lorsque l'échographe est hors tension, vous pouvez ainsi charger rapidement la batterie et gagner du temps.
2. Mettez l'échographe hors tension si vous prévoyez de ne pas l'utiliser pendant une longue période (y compris pendant le transport et le stockage). Ne laissez pas l'échographe en mode veille, les batteries risqueraient de se décharger et d'être définitivement endommagées.

Lorsque l'alimentation électrique externe n'est pas branchée, l'échographe est alimenté par une batterie au lithium-ion.

Le modèle de la batterie rechargeable au lithium-ion (désignée batterie ci-après pour raccourcir) est LI34I002A.

REMARQUE : Utilisez uniquement les batteries spécifiées.

13.2 Précautions

1. Avant d'utiliser la batterie, lisez avec attention la description indiquée sur l'étiquette apposée sur la batterie.
2. Lorsque vous utilisez la batterie pour la première fois, si vous trouvez qu'elle est sale ou émet une odeur, ne l'utilisez pas.
3. N'exposez pas la batterie à une source de chaleur ou de pression élevée.
4. N'exposez pas la batterie à la lumière directe du soleil.
5. Stockez la batterie dans un lieu hors d'atteinte des enfants.
Stockez la batterie dans un lieu hors d'atteinte des enfants.
6. La batterie est conçue pour être chargée uniquement sur cet échographe. Ne chargez la batterie que lorsque la température ambiante est comprise entre 0 et 40 °C.
7. Lorsque la batterie est déchargée, procédez immédiatement au chargement.
8. Si vous n'envisagez pas d'utiliser la batterie pendant 10 jours ou plus, retirez-la de l'échographe et stockez-la avec soin. NE l'entourez PAS d'un matériau conducteur ; stockez-la dans un endroit sombre, frais et sec.
9. N'appliquez pas de choc à la batterie.

13.3 Installation et retrait des batteries



AVERTISSEMENT :

Mettez l'échographe hors tension et débranchez l'adaptateur de l'unité principale avant d'installer ou de retirer les batteries. N'installez PAS, ni ne retirez les batteries lorsque l'échographe est sous tension ou si l'échographe est hors tension mais l'adaptateur est connecté à l'échographe.

La batterie est placée dans les logements de batterie situés à l'arrière de l'échographe. Vous pouvez l'installer ou la retirer une fois que l'échographe est hors tension et le cordon d'alimentation débranché de l'unité principale.

Pour installer la batterie :

1. Mettez l'unité hors tension et retirez le cordon d'alimentation de l'unité principale.
2. Vous pouvez voir un logement de batterie à l'arrière de l'échographe (à noter que la batterie doit être insérée dans le bon sens). Placez la batterie dans le logement et insérez-la sur le côté droit jusqu'à ce qu'elle soit fermement verrouillée.
3. Fermez le couvercle de la batterie.

Pour retirer la batterie :

1. Mettez l'unité hors tension et retirez le cordon d'alimentation de l'unité principale.
2. Ouvrez le couvercle de la batterie.
3. Poussez la batterie vers la gauche jusqu'à ce qu'elle soit libérée.
4. Retirez la batterie de son logement.

13.4 Témoin d'état de la batterie

Le témoin d'état de la batterie se situe dans le coin inférieur droit de l'écran et indique la capacité de la batterie.



: indique que la batterie est vide.



: indique que la batterie est en pleine charge.

Lorsque la capacité de la batterie devient insuffisante, l'échographe affiche un message :

Avert. !! Batterie faible! ! Branchez l'échographe à l'alimentation ou le système va s'éteindre dans une minute. Branchez l'alimentation électrique pour pouvoir travailler normalement.

13.5 Un cycle déchargement/chargement complet

Si vous n'avez pas utilisé la batterie pendant plus de 2 mois, il est conseillé d'effectuer un cycle de déchargement/chargement complet. Il est également recommandé de stocker la batterie pleine dans un endroit sombre et frais.

■ Un cycle déchargement/chargement complet :

1. Déchargement complet de la batterie pour laisser l'échographe s'éteindre automatiquement.
2. Chargement de l'échographe à 100 % (capacité de courant complète).
3. Déchargement de l'échographe pour une extinction complète.

13.6 Vérification des performances de la batterie

Les performances de la batterie risquent de diminuer avec le temps, vous devez donc vérifier ses performances régulièrement. Les procédures de vérification sont les suivantes :

1. Arrêtez l'examen ultrason.
2. Connectez l'échographe à l'alimentation électrique CA pour charger les batteries jusqu'à ce que la capacité soit pleine.
3. Déconnectez l'échographe de l'alimentation électrique CA pour alimenter l'échographe via les batteries jusqu'à ce que celui-ci s'éteigne automatiquement.
4. La durée d'alimentation des batteries indique leurs performances.

Si la durée d'alimentation de la batterie est beaucoup plus courte que celle indiquée dans le manuel des spécifications, vous devez remplacer la batterie ou contacter le personnel d'entretien.

13.7 Elimination des batteries

Vous devez mettre la batterie au rebut lorsqu'elle est endommagée, gravement dégradée ou lorsqu'elle a servi pendant trois ans.

REMARQUE : Vous devez respecter les réglementations locales pour éliminer la batterie.

14 Sortie sonore

Cette section du Manuel d'utilisation concerne le système entier : l'unité principale, les sondes, les accessoires et les périphériques. Elle contient des informations relatives à la sécurité, très importantes pour les opérateurs de l'appareil : celles-ci concernent la puissance de sortie sonore et le contrôle de l'exposition du patient via le principe ALARA (valeur la plus faible qu'il soit raisonnablement possible d'atteindre). Cette section fournit également des informations à propos du test de sortie sonore et de l'affichage de sortie sonore en temps réel.

Nous vous recommandons de lire attentivement ces informations préalablement à l'utilisation du système.

14.1 Impact biologique

L'échographie est reconnue comme étant sûre et dépourvue d'effets secondaires. Aucun compte rendu n'a rapporté de blessure infligée au patient du fait de l'utilisation des ultrasons.

Néanmoins, on ne peut affirmer catégoriquement que les ultrasons sont sûrs à 100 %. Des études ont révélé que des ultrasons utilisés à une très haute intensité sont nocifs pour les structures tissulaires de l'organisme.

Au cours des dernières années, la technologie de l'échographie a considérablement évolué. Ces progrès rapides ont fait naître des inquiétudes sur l'impact biologique potentiel des nouvelles applications et techniques de diagnostic aujourd'hui disponibles.

14.2 Principe de précaution

Même si aucun effet secondaire biologique causé par l'exposition de patients aux échographes actuellement commercialisés n'a été confirmé, il existe néanmoins une probabilité que de tels effets soient identifiés dans le futur. Par conséquent, les ultrasons doivent être utilisés avec une extrême prudence afin d'éviter tout problème d'un point de vue médical. En particulier, il est recommandé d'éviter l'utilisation de niveaux d'ultrasons élevés sur de longues périodes d'exposition jusqu'à ce que des informations cliniques complètes soient disponibles.

14.3 Principe ALARA (valeur la plus faible qu'il soit raisonnablement possible d'atteindre)

Lors de l'utilisation de l'énergie ultrasonore, il est recommandé d'appliquer le principe ALARA (valeur la plus faible qu'il soit raisonnablement possible d'atteindre). L'application du principe ALARA garantit que le niveau total d'énergie est maintenu sous un seuil suffisamment bas pour ne pas générer d'effet biologique néfaste tout en permettant l'acquisition des informations diagnostiques recherchées. L'énergie totale est contrôlée par l'intensité de sortie et la durée totale de l'exposition. L'intensité de sortie nécessaire aux examens dépend principalement du patient et du cas clinique.

Une énergie sonore d'un niveau extrêmement bas n'est pas applicable à tous les types d'examen. Le contrôle des ultrasons à un niveau très bas conduit à l'acquisition d'images de qualité médiocre ou de signaux Doppler insuffisants, ce qui peut affecter gravement la fiabilité des diagnostics. Cependant, l'augmentation de la puissance sonore à un niveau plus élevé que nécessaire ne contribue pas toujours à une qualité supérieure des informations requises par le diagnostic, mais peut augmenter le risque d'effets secondaires biologiques.

Il incombe à l'utilisateur d'assurer la sécurité des patients et d'utiliser les ultrasons avec prudence. Une utilisation prudente des ultrasons implique que la puissance de sortie sonore soit choisie selon le principe ALARA.

Vous trouverez des informations complémentaires sur le concept ALARA et les effets biologiques possibles des ultrasons dans un document de l'AIUM (American Institute of Ultrasound Medicine) intitulé « *Medical Ultrasound Safety* ».

14.4 Explication de l'IM/IT

14.4.1 Connaissance élémentaire de l'IM et de l'IT

La relation qui existe entre certains paramètres de sortie des ultrasons (fréquence, pression et intensité sonores, etc.) et leurs effets biologiques est encore méconnue. Il est avéré que deux mécanismes fondamentaux peuvent avoir des effets biologiques. Le premier est un effet biologique thermique dû à l'absorption des ultrasons par les tissus et le second est un effet biologique mécanique lié au phénomène des cavitations. L'indice thermique (IT) est l'indice relatif d'augmentation de la température par l'effet biologique thermique. L'indice mécanique (IM) est l'indice relatif de l'effet biologique mécanique. Les index IT et IM reflètent les conditions de sortie immédiates ; ils NE tiennent donc PAS compte des effets cumulés sur la durée totale de l'examen.

■ IM (index mécanique) :

Les effets biologiques mécaniques sont le résultat de la compression et de la dilatation des tissus exposés aux ultrasons, qui aboutissent à la formation de micro-bulles appelées cavitations.

L'IM est un index qui vous renseigne sur la probabilité de formation des cavitations en fonction de la pression sonore. Cette valeur correspond également à la pression sonore de raréfaction maximale divisée par la racine carrée de la fréquence. La valeur IM diminue donc lorsque la fréquence augmente ou que la pression sonore de raréfaction maximale baisse. Il devient alors improbable que des cavitations se forment.

$$IM = \frac{P_r, \alpha}{\sqrt{f_{am}} \times C_{IM}}$$

$$C_{IM} = 1 \text{ (MPa/}\sqrt{\text{MHz)}})$$

Avec une fréquence de 1 MHz et une pression sonore de raréfaction maximale de 1 MPa, l'IM vaut 1. L'IM peut être considéré comme le seuil de formation des cavitations. Il est particulièrement important de maintenir une valeur IM basse lorsque des gaz et des tissus mous coexistent, par exemple en cas d'exposition des poumons lors d'une exploration cardiaque ou en présence de gaz intestinaux lors d'une exploration abdominale.

■ IT (index thermique) :

L'IT est déterminé par le ratio entre la puissance sonore totale et la puissance sonore requise pour augmenter la température des tissus de 1 °C. En outre, étant donné que la hausse de température est foncièrement différente selon les structures tissulaires, il existe trois sortes d'IT : TIS (index thermique des tissus mous), TIB (index thermique des os) et TIC (index thermique des os crâniens).

- TIS : index thermique pour les tissus mous (applications abdominales et cardiaques, par exemple).
- TIB : index thermique utilisé pour les applications du type fœtal (deuxième et troisième trimestres) ou néonatal céphalique (via la fontanelle), par exemple, au cours desquelles le faisceau d'ultrasons traverse des tissus mous et la région focale se trouve à proximité d'os.
- TIC : index thermique utilisé pour les applications du type pédiatrique et adulte crânien, par exemple, au cours desquelles le faisceau d'ultrasons traverse des os à proximité du point d'entrée du faisceau dans l'organisme.

Les directives de la WFUMB (World Federation for Ultrasound in Medicine and Biology) stipulent qu'une hausse de température de 4 °C pendant au moins 5 minutes doit être considérée comme potentiellement dangereuse pour les tissus de l'embryon et du fœtus.

Plus les valeurs d'IM/IT sont faibles, moins les effets biologiques sont importants.

14.4.2 Affichage de l'IM/IT

Les valeurs IT et IM sont affichées en temps réel dans la partie supérieure de l'écran. L'opérateur doit surveiller les valeurs de ces index en cours d'examen et s'assurer que les valeurs de durée d'exposition et de puissance de sortie sont maintenues au niveau minimum requis pour un diagnostic efficace.

REMARQUE : Si une valeur IM ou IT dépasse 1,0, vous devez veiller à appliquer le principe ALARA.

La précision de l'affichage est de 0,1.

La précision de l'affichage d'IM est de $\pm 28,5$ % et celle d'IT est de $\pm 38,7$ %.

14.5 Configuration de la puissance sonore

■ Réglage de la puissance sonore

Cliquez sur le bouton [A. power] du menu pour régler le pourcentage de puissance sonore ; sa valeur s'affiche alors sur l'écran. Plus le niveau choisi est élevé, plus la puissance sonore effective est importante.

Lorsque l'image est figée, la puissance sonore émise est nulle.

■ Valeur par défaut de la puissance sonore

Le choix des applications diagnostiques est le plus important facteur de contrôle de la puissance de sortie des ultrasons.

Le niveau d'intensité admissible diffère selon la zone d'intérêt. La plus grande prudence est requise pour les examens fœtaux en particulier.

Cet échographe vous permet de créer des prédéfinitions d'imagerie à partir de la puissance de sortie des ultrasons que vous avez déterminée. Dans ce cas, la fonction par défaut est désactivée. L'utilisateur est tenu pour responsable des modifications apportées aux paramètres par défaut.

Sélections par défaut

Puissance initiale	de 7 à 100 %*
--------------------	---------------

* Définition de 100 % :

puissance sonore maximale d'une sonde déterminée par l'augmentation de la température de surface de la sonde dans le mode choisi et les restrictions de puissance sonore spécifiées par la FDA (autorité sanitaire américaine).

REMARQUE : L'appareil rétablit automatiquement les paramètres à chaque fois que les valeurs changent (lors de la mise sous tension, d'un changement de sonde, appuyez sur [Fin d'exam] ou sélectionnez [Enr.] dans le menu de configuration). Dans les paramètres d'usine par défaut, la puissance sonore est limitée à une valeur inférieure à 100 %. Conformément aux restrictions du principe ALARA, vous êtes autorisé à augmenter cette puissance dans la limite des spécifications de la FDA 510 (voie d'autorisation « Track 3 »), et à la définir dans l'écran de prédéfinition des paramètres d'image.

La puissance sonore de l'échographe a été mesurée et calculée conformément à la norme IEC60601-2-37 : 2005, FDA 510(K) GUIDANCE, « Acoustic Output Measurement Standard for Diagnostic Ultrasound Equipment » (NEMA UD-2 2004) et « Standard for Real-Time Display of Thermal and Mechanical Indices on Diagnostic Ultrasound Equipment » (AIUM/NEMA UD-3 2004).

14.6 Contrôle de la puissance sonore

Un opérateur qualifié peut se servir des commandes de l'échographe pour limiter la puissance de sortie des ultrasons et régler la qualité des images. L'échographe comporte trois catégories de commandes agissant sur la puissance de sortie : des commandes ayant un impact direct sur la puissance de sortie, des commandes agissant indirectement sur la puissance de sortie et des commandes de récepteur.

■ Commandes directes

Au besoin, vous pouvez contrôler la puissance sonore via la touche du menu. Dans ce cas, la valeur maximale de puissance de sortie sonore ne dépasse jamais un IM de 1,9, un IT de 6 et un $I_{SPTA,3}$ de 720 mW/cm², quel que soit le mode d'examen.

■ Commandes indirectes

Les commandes agissant indirectement sur la puissance de sortie sont principalement des paramètres d'imagerie. Il s'agit des modes de fonctionnement, de la fréquence, des positions du point focal et de la profondeur de l'image et de la fréquence de répétition des impulsions (PRF).

Le mode de fonctionnement détermine si le faisceau d'ultrasons procède ou non à une exploration. L'effet biologique thermique est étroitement lié au mode M.

L'affaiblissement acoustique des tissus est directement lié à la fréquence de la sonde.

Le point focal est associé à l'ouverture active de la sonde et à la largeur du faisceau.

Plus la PRF (fréquence de répétition des impulsions) est élevée, plus le nombre d'impulsions de sortie émises sur une période donnée est important.

■ Commandes de récepteur

Les commandes de récepteur (par exemple, le gain, la plage dynamique, le post traitement de l'image, etc.) n'ont aucun impact sur la puissance de sortie. Ces commandes doivent, si possible, être utilisées en vue d'améliorer la qualité d'image avant de recourir aux commandes qui agissent directement ou indirectement sur la puissance de sortie.

14.7 Sortie sonore

14.7.1 Compensation des paramètres de sortie des ultrasons

Pour déterminer les paramètres pertinents de sortie des ultrasons, une méthode consiste à comparer des échographes fonctionnant à différentes fréquences et dont le focus est situé à différentes profondeurs. Cette approche, appelée « compensation » ou « atténuation », ajuste la sortie sonore mesurée dans un réservoir d'eau afin de tenir compte des effets de la propagation des ultrasons dans les tissus. Par convention, une valeur moyenne spécifique d'atténuation de l'intensité est utilisée : elle correspond à une perte de 0,3 dB/cm/MHz. En d'autres termes, l'intensité des ultrasons est réduite de 0,3 dB/MHz par centimètre de trajet depuis la sonde. Cela peut être exprimé par l'équation suivante :

$$I_{atten} = I_{water} \times 10^{(-0.3/10 \times f_c \times z)}$$

$I_{attén}$ est l'intensité atténuée, I_{eau} est l'intensité mesurée dans un réservoir d'eau (à une distance z), f_c est la fréquence centrale de l'onde ultrasonore (telle que mesurée dans l'eau) et z est la distance depuis la sonde. L'équation d'atténuation de la pression est similaire, exception faite du coefficient d'atténuation qui est de 0,15 dB/cm/MHz, soit la moitié du coefficient utilisé pour l'intensité. Le coefficient d'atténuation de l'intensité vaut le double du coefficient d'atténuation de la pression parce que l'intensité est proportionnelle au carré de la pression.

Le coefficient d'atténuation choisi (0,3 dB/cm/MHz) est bien inférieur à celui de n'importe quel tissu solide de l'organisme mais il s'explique par la prise en compte des examens fœtaux. Lors des échographies du fœtus réalisées au premier trimestre, il peut exister un trajet de fluide important entre la sonde et le fœtus. Or, l'atténuation des fluides est minime. Par conséquent, le coefficient d'atténuation a été abaissé pour tenir compte de ce cas de figure.

14.7.2 Limites de sortie sonore

Conformément aux spécifications de la FDA (voie d'autorisation « Track 3 »), l'approche de compensation (ou d'atténuation) a été intégrée aux limites de sortie sonore fixées par la FDA et répertoriées ci-dessous. Le niveau maximum de sortie sonore d'une sonde doit être inférieur à ces limites, quel que soit le mode de fonctionnement.

Limites maximales de sortie sonore spécifiées par la FDA
(voie d'autorisation « Track 3 », valeurs atténuées)

Application	$I_{spta.3}$ (mW/cm ²)	$I_{sppa.3}$ (W/cm ²)	IM
Régions (sauf les yeux)	720	≤ 190	≤ 1.9

14.7.3 Différences entre l'IM et l'IT réels et affichés

En cours de fonctionnement, l'échographe fournit à l'opérateur les paramètres de puissance de sortie sonore suivants : index thermique (IT) ou index mécanique (IM) (parfois les deux paramètres simultanément). Ces paramètres servent d'indicateurs généraux du risque encouru du fait de l'action thermique ou mécanique des ondes ultrasonores. Ils signalent à l'opérateur si une configuration particulière du système diminue ou augmente la probabilité d'effets thermiques ou mécaniques. Ils ont été conçus plus précisément pour faciliter la mise en œuvre du principe ALARA. Lorsqu'un opérateur modifie une commande système donnée, l'effet potentiel de la variation de la puissance de sortie est indiqué. Toutefois, l'indice thermique n'équivaut pas strictement à la hausse de la température corporelle, et ce pour plusieurs raisons. Tout d'abord, afin de vous fournir un seul index d'affichage, un certain nombre de principes simplificateurs ont été énoncés. Le plus important de ces principes est l'utilisation de la formule d'atténuation décrite ci-dessus, qui est bien inférieure à la valeur réelle pour la plupart des tissus du corps humain. Par exemple, une exploration transmusculaire ou transorganique produira une atténuation bien supérieure à 0,3 dB/cm/MHz. Les propriétés thermiques des tissus ont également été grandement simplifiées. Par conséquent, l'exploration de tissus fortement perfusés, comme le cœur ou les vaisseaux sanguins, aura un effet thermique bien moindre que celui suggéré par l'indice thermique.

De la même façon, l'index mécanique a été mis au point pour indiquer la probabilité relative d'effets mécaniques (cavitations). L'IM est basé sur la pression de raréfaction maximale atténuée et sur la fréquence centrale des ondes ultrasonores. La pression de raréfaction maximale réelle est affectée par la véritable atténuation causée par les tissus situés sur le trajet entre la sonde et le point focal. N'oubliez pas que tous les tissus solides du corps humain ont un pouvoir d'atténuation supérieur à la valeur prescrite de 0,3 dB/cm/MHz. Par conséquent, la pression de raréfaction maximale réelle sera inférieure. En outre, cette pression change en fonction de la région anatomique soumise à l'exploration.

C'est pour cela que l'IT et l'IM affichés doivent uniquement être utilisés pour aider l'opérateur à mettre en application le principe ALARA lors de l'examen du patient.

14.8 Incertitude des mesures

Ispta	28,5 %
Isppa	28,5 %
Fréquence centrale (Fc)	2 %
Puissance totale (W)	28,5 % (5,1 % pour le mode d'exploration et le mode combiné)
Pression de raréfaction	14,7 %

14.9 Références relatives à la puissance sonore et à la sécurité

1. « Bioeffects and Safety of Diagnostic Ultrasound », document publié par l'AIUM en 1993.
2. « Medical Ultrasound Safety », document publié par l'AIUM en 1994.
3. « Acoustic Output Measurement Standard for Diagnostic Ultrasound Equipment, Revision 3 », document publié par l'AIUM/NEMA en 2004.
4. « Standard for real-time display of thermal and mechanical acoustic output indices on diagnostic ultrasound equipment, Revision 2 », document publié par l'AIUM/NEMA en 2004.
5. « Information for Manufacturers Seeking Marketing Clearance of Diagnostic Ultrasound Systems and Transducers », document publié par la FDA en 2008.
6. « Medical electrical equipment – Part 2-37: Particular requirements for the safety of ultrasonic medical diagnostic and monitoring equipment » publié par le CEI en 2005.

15 Compatibilité électromagnétique et déclaration du fabricant

Le système est conforme à la norme de compatibilité électromagnétique CEI 60601-1-2: 2014.

Environnements pour lesquels le système est prévu : ENVIRONNEMENT DE SOINS À DOMICILE (sauf à proximité d'un DISPOSITIF CHIRURGICAL À HAUTE FRÉQUENCE actif et de la cabine blindée contre les émissions RF d'un SYSTÈME ME pour l'imagerie par résonance magnétique).

- AVERTISSEMENT :**
1. L'utilisation d'accessoires non homologués peut compromettre les performances du système.
 2. L'utilisation de composants, d'accessoires, de sondes et de câbles autres que ceux spécifiés peut augmenter les émissions ou réduire l'immunité du système.
 3. Si les signaux physiologiques du patient sont inférieurs à l'amplitude minimale ou à la valeur spécifiée dans les caractéristiques techniques du produit, l'échographe peut fournir des résultats inexacts (des résultats peuvent être obtenus lorsque la FC est dans la plage 30 - 250 bpm ou lorsque l'amplitude de l'onde QRS est située entre 0,5 et 5 mv).
 4. L'utilisation de cet appareil à proximité ou au-dessus ou en dessous d'un autre appareil doit être évitée car cela pourrait affecter leur fonctionnement. Si une telle configuration est nécessaire, le fonctionnement de cet appareil et des autres appareils doit être surveillé.
 5. L'utilisation d'accessoires, de sondes et de câbles autres que ceux spécifiés ou fournis par le fabricant de l'appareil peut augmenter les émissions électromagnétiques ou réduire l'immunité électromagnétique de l'appareil et affecter son fonctionnement.
 6. Les équipements de communication RF portables (y compris les périphériques, tels que les câbles d'antenne et les antennes externes) ne doivent pas être utilisés à moins de 30 cm (12 pouces) de toute partie du système, y compris des câbles spécifiés par le fabricant. Sinon, les performances de cet appareil pourraient se dégrader.

- REMARQUE :**
- 1 L'échographe requiert des précautions particulières concernant la compatibilité électromagnétique et doit être installé et mis en service conformément aux informations en la matière fournies ci-après.
 - 2 D'autres dispositifs peuvent influencer sur l'échographe même s'ils sont conformes aux exigences de la norme CISPR.
 - 3 Prévention de l'immunité RF conduite. En raison de limitations technologiques, le niveau d'immunité RF conduite est limité à 3 Veff ; les perturbations radioélectriques supérieures à 3 Veff sont susceptibles de conduire à des erreurs de diagnostic et de mesure. Nous recommandons de positionner l'échographe à bonne distance de toute source d'énergie radioélectrique conduite.
 - 4 Les appareils de communication RF mobiles et portables peuvent perturber le fonctionnement du système. Consultez les tableaux 1, 2, 3 et 4 ci-dessous.

Si le système est utilisé dans l'environnement électromagnétique spécifié dans les tableaux 2 et 3, le système est fiable et offre les fonctionnalités suivantes :

- imagerie ;
- Affichage du spectre sonore Doppler
- Prise de mesures
- informations patient ;
- informations de date et heure.

TABLEAU 1

DIRECTIVES ET DECLARATION MINDRAY : EMISSIONS ELECTROMAGNETIQUES		
Le système est conçu pour être utilisé dans l'environnement électromagnétique spécifié ci-dessous. Il incombe à l'acquéreur ou à l'utilisateur de l'échographe de s'assurer qu'il est utilisé dans un tel environnement.		
ANALYSE DES ÉMISSIONS	CONFORMITÉ	ENVIRONNEMENT ÉLECTROMAGNÉTIQUE - DIRECTIVE
Emissions RF CISPR 11	Groupe 1	L'échographe utilise l'énergie radioélectrique uniquement pour son fonctionnement interne. Par conséquent, ses émissions RF sont très faibles et ne sont pas susceptibles de provoquer une interférence avec les appareils électroniques se trouvant à proximité.
Emissions RF CISPR 11	Classe B	L'échographe peut être utilisé dans tout type d'établissement, y compris les édifices domestiques et les édifices directement raccordés au réseau public de fourniture de courant électrique basse tension qui alimente les bâtiments destinés à un usage domestique.
Emissions harmoniques CEI 61000-3-2	Classe A	
Fluctuations de tension/flicker CEI 61000-3-3	Conformité	

TABLEAU 2

DIRECTIVES ET DECLARATION MINDRAY : IMMUNITE ELECTROMAGNETIQUE			
Le système est conçu pour être utilisé dans l'environnement électromagnétique spécifié ci-dessous. Il incombe à l'acquéreur ou à l'utilisateur de l'échographe de s'assurer qu'il est utilisé dans un tel environnement.			
TEST D'IMMUNITE	NIVEAU DE TEST CEI 60601	NIVEAU DE CONFORMITE	ENVIRONNEMENT ÉLECTROMAGNÉTIQUE - DIRECTIVE
Décharge électrostatique CEI 61000-4-2	±8 kV par contact ; ± 15 kV dans l'air	±8 kV par contact ; ± 15 kV dans l'air	Les sols doivent avoir un revêtement en bois, en béton ou en carreaux de céramique. Si les sols sont recouverts de matériaux synthétiques, l'humidité relative doit être de 30 % au moins.
Transitoires électriques rapides/en salve CEI 61000-4-4	±2 kV pour les lignes d'alimentation ±1 kV pour les lignes d'entrée et de sortie	±2 kV pour les lignes d'alimentation ±1 kV pour les lignes d'entrée et de sortie	La qualité de l'alimentation du secteur doit être celle d'un environnement commercial ou hospitalier courant.
Surtension CEI 61000-4-5	±1 kV de ligne(s) à ligne(s) ± 2 kV ligne(s) à la terre	±1 kV de ligne(s) à ligne(s) ± 2 kV ligne(s) à la terre	La qualité de l'alimentation du secteur doit être celle d'un environnement commercial ou hospitalier courant.
Chutes de tension, coupures brèves et variations de tension des lignes d'entrée de l'alimentation CEI 61000-4-11	0 % UT ; 0,5 cycle À 0°, 45°, 90°, 135°, 180°, 225°, 270° et 315° 0 % UT ; 1 cycle 70 % UT pour 25/30 cycles à 0° 0 % UT ; 250/300 cycles	0 % UT ; 0,5 cycle À 0°, 45°, 90°, 135°, 180°, 225°, 270° et 315° 0 % UT ; 1 cycle 70 % UT pour 25/30 cycles à 0° 0 % UT ; 250/300 cycles	La qualité de l'alimentation du secteur doit être celle d'un environnement commercial ou hospitalier courant. Si vous avez besoin d'un fonctionnement continu pendant les coupures de l'alimentation secteur, il est recommandé de compléter l'alimentation de l'échographe au moyen d'un système d'alimentation sans interruption ou d'une batterie.
Champ magnétique de fréquence d'alimentation (50/60 Hz) CEI 61000-4-8	30 A/m	30 A/m	Les champs magnétiques de la fréquence d'alimentation doivent se maintenir dans les niveaux caractéristiques des sites courants en environnement commercial ou hospitalier courant.
REMARQUE : U_T est la tension de secteur C.A. avant l'application de la tension de test.			

TABLEAU 3

DIRECTIVES ET DECLARATION MINDRAY : IMMUNITE ELECTROMAGNETIQUE			
Le système est conçu pour être utilisé dans l'environnement électromagnétique spécifié ci-dessous. Il incombe à l'acquéreur ou à l'utilisateur de l'échographe de s'assurer qu'il est utilisé dans un tel environnement.			
TEST D'IMMUNITE	NIVEAU DE TEST CEI 60601	NIVEAU DE CONFORMITE	ENVIRONNEMENT ÉLECTROMAGNÉTIQUE - DIRECTIVE
RF conduite CEI 61000-4-6	3 Veff 0,15 MHz - 80 MHz 6 Veff en bandes radio ISM et amateur entre 0,15 MHz et 80 MHz	3 Veff 0,15 MHz - 80 MHz 6 Veff en bandes radio ISM et amateur entre 0,15 MHz et 80 MHz	Les appareils de communication RF portables et mobiles ne doivent pas être utilisés à proximité de l'échographe ou de ses composants, y compris les câbles. La distance les séparant ne doit pas être inférieure à la distance de sécurité recommandée, calculée à partir de l'équation applicable à la fréquence de l'émetteur. Distance de séparation recommandée $d = 1,2 \times \sqrt{P}$
RF par rayonnement CEI 61000-4-3	10 V/m 80 MHz à 2,7 GHz	10 V/m 80 MHz à 2,7 GHz	$d = 1,2 \times \sqrt{P}$ 80 à 800 MHz $d = 2,3 \times \sqrt{P}$ 800 MHz à 2,7 GHz Où P est la valeur nominale maximale de la puissance de sortie de l'émetteur en watts (W), selon le fabricant, et d la distance de sécurité recommandée en mètres (m).
Champs de proximité de l'appareil RF de communications sans fil CEI 61000-4-3	27 V/m 380–390 MHz	27 V/m	Les intensités de champ des émetteurs RF fixes, telles que déterminées dans une étude électromagnétique sur site, doivent être inférieures au niveau de conformité dans chaque plage de fréquence. Des interférences peuvent se produire à proximité d'appareils portant le symbole : 
	28 V/m 430–470 MHz, 800–960 MHz, 1 700–1 990 MHz, 2 400–2 570 MHz	28 V/m	
	9 V/m 704–787 MHz, 5 100–5 800 MHz	9 V/m	
Remarque 1 A 80 MHz et 800 MHz, la plage de fréquence supérieure s'applique.			
Remarque 2 Ces consignes ne s'appliquent pas obligatoirement à toutes les situations. La propagation électromagnétique dépend de l'absorption et de la réflexion des structures, des objets et des personnes.			

a L'intensité des champs provenant d'émetteurs fixes, tels que les stations de base des postes de radiotéléphonie (cellulaire/sans fil) et des radios terrestres portables, de radio amateurs, d'émissions radio à modulation d'amplitude ou modulation de fréquence et de la télédiffusion, ne peut pas être précisément estimée de façon théorique.

Afin d'évaluer l'environnement électromagnétique dû aux émetteurs fixes de RF, une étude électromagnétique du site doit être envisagée. Si l'intensité du champ mesurée à l'emplacement prévu pour l'échographe s'avère supérieure au niveau de conformité RF mentionné ci-dessus, il convient d'observer le système pour s'assurer de son bon fonctionnement. Si des anomalies sont constatées, des mesures supplémentaires pourront s'avérer nécessaires, comme la réorientation ou le déplacement du système.

b Au-delà de la plage de fréquence de 150 kHz à 80 MHz, l'intensité de champ doit être inférieure à 3 V/m.

TABLEAU 4

DISTANCES DE SÉCURITÉ RECOMMANDÉES ENTRE LES APPAREILS DE COMMUNICATION RF MOBILES/PORTABLES ET L'ÉCHOGRAPHE			
Le système est conçu pour être utilisé dans un environnement électromagnétique dans lequel les perturbations de RF rayonnée sont contrôlées. L'acquéreur ou l'utilisateur du système contribuera à prévenir les perturbations électromagnétiques en veillant à respecter la distance minimale recommandée (selon la puissance de sortie maximale de l'équipement de communication) entre les équipements de communication RF portables et mobiles (émetteurs) et l'échographe.			
Puissance nominale de sortie maximale de l'émetteur (W)	Distance de sécurité en fonction de la fréquence de l'émetteur (m)		
	150 kHz - 80 MHz $d=1,2\sqrt{P}$	80 MHz à 800 MHz $d=1,2\sqrt{P}$	800 MHz à 2,7 GHz $d=2,3\sqrt{P}$
0,01	0.12	0,12	0.23
0.1	0.38	0.38	0.73
1	1.2	1.2	2.3
10	3.8	3.8	7.3
100	12	12	23
<p>Dans le cas des émetteurs dont la puissance de sortie maximale n'est pas répertoriée ici, la distance de séparation recommandée en mètres (m) peut être déterminée à l'aide de l'équation applicable à la fréquence de l'émetteur, où P est la puissance de sortie maximale nominale de l'émetteur en watts (W) telle qu'indiquée par le fabricant.</p> <p>En cas de déformation de l'image, il peut s'avérer nécessaire d'éloigner le système des sources d'énergie radioélectrique conduite ou d'installer un filtre d'alimentation externe afin de les limiter à un niveau acceptable.</p> <p>Remarque 1 A 80 MHz et 800 MHz, la distance de sécurité de la plage de fréquence supérieure s'applique.</p> <p>Remarque 2 Ces consignes ne s'appliquent pas obligatoirement à toutes les situations. La propagation électromagnétique dépend de l'absorption et de la réflexion des structures, des objets et des personnes.</p>			

Echantillon de câble

N°	Nom	Longueur du câble (m)	Avec ou sans protection	Remarques
1	Entrée d'alimentation	2,5 m	Sans protection	/
2	SIP/SOP	<3,0 m	Protection	/
3	Câble ECG	4,0 m	Protection	/
4	Câble de sonde	<3,0 m	Protection	/
5	Câble de pédale	2,9 m	Protection	/

16 Maintenance du système

La maintenance de routine de l'échographe peut être effectuée par l'utilisateur. La maintenance d'entretien sera effectuée par les ingénieurs d'entretien de Mindray pendant que l'échographe est sous garantie. La maintenance de l'échographe une fois la garantie expirée incombe complètement au propriétaire/opérateur.

 AVERTISSEMENT :	<ol style="list-style-type: none">1. Seul un ingénieur d'entretien autorisé par Mindray peut effectuer la maintenance non spécifiée dans le manuel de l'opérateur.2. Pour garantir les performances et la sécurité de l'échographe, vous devez effectuer des inspections régulières de l'échographe.
--	---

16.1 Maintenance quotidienne

Vous êtes responsable de la maintenance quotidienne.

16.1.1 Nettoyage de l'échographe

 AVERTISSEMENT :	Avant de nettoyer l'échographe, assurez-vous de bien le mettre hors tension et de débrancher le cordon d'alimentation de la prise. Si vous nettoyez l'échographe alors qu'il est sous tension, vous risquez une électrocution.
--	--

■ Nettoyage de la sonde

Veillez vous référer au manuel d'utilisation de chaque sonde ou à la section « 12.1.5 Nettoyage et désinfection des sondes » pour effectuer le nettoyage et la désinfection.

■ Nettoyage du câble de la sonde

- a) Utilisez un chiffon sec et doux pour éliminer toute trace de salissure sur le câble de la sonde.
- b) Si les salissures sont tenaces, utilisez un chiffon doux imbibé d'un nettoyant non caustique, puis laissez sécher le câble à l'air.

■ Nettoyage du moniteur

A l'aide d'un chiffon doux, appliquez du produit à vitres directement sur le chiffon et essuyez l'écran vers le bas pour éliminer les marques de doigts, la poussière et les tâches. Laissez le moniteur sécher à l'air libre.

REMARQUE :	<ol style="list-style-type: none">1. N'utilisez pas de produits pour verre hydrocarboné ou pour équipements bureautiques pour le moniteur sous peine de détériorer ce dernier.2. Le clavier du panneau de commande doit être nettoyé régulièrement, faute de quoi les touches risquent d'être bloquées par de la poussière et des alarmes sonores peuvent retentir. Dans ce cas, les touches ne fonctionnent plus.
-------------------	---

■ Nettoyage du panneau de commande, du couvercle et du support

Utilisez un chiffon doux et sec pour nettoyer les surfaces externes de l'échographe. En cas de salissure importante, humectez un chiffon doux avec un détergent moyen ou neutre, puis passez-le sur l'appareil pour éliminer les taches. Utilisez un chiffon doux et sec pour retirer l'humidité et laissez les surfaces dures sécher complètement à l'air.

■ Nettoyage de la boule de commande

- Outil : papier de soie ou chiffon en coton sec
- Méthode :

La boule de commande du panneau de commande sert à déplacer le curseur et joue un rôle important dans la communication homme-machine. Dans la mesure où il s'agit de l'un des éléments les plus utilisés du panneau de commande, elle peut donc perdre son efficacité si des salissures pénètrent dans le module de la boule de commande.

a) Démontage de la boule de commande

Tournez la bague de fixation de la boule de commande de 35 degrés dans le sens inverse des aiguilles d'une montre. Lorsque la bague de fixation se soulève, retirez la bague et la boule de commande. Vous pouvez vous aider de ruban adhésif pour extraire la boule. Voir les illustrations ci-dessous.

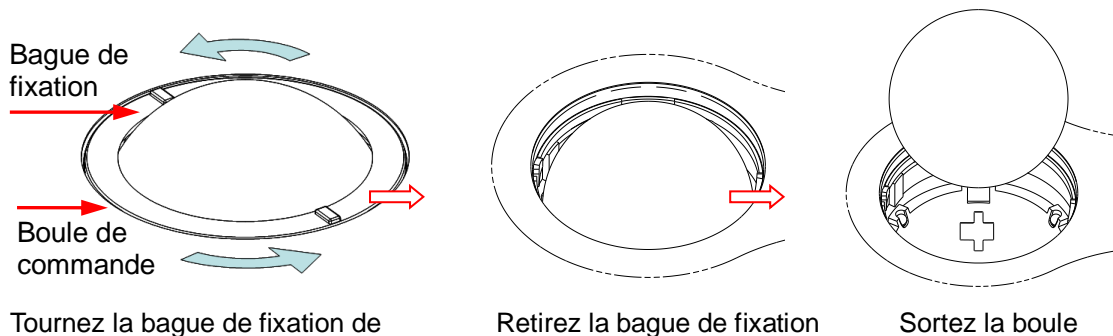

Tournez la bague de fixation de 35 degrés dans le sens inverse des aiguilles d'une montre

b) Nettoyage

Nettoyez légèrement la lentille à l'aide du chiffon jusqu'à ce que vous ayez éliminé tous les corps étrangers. Nettoyez ensuite les autres pièces et le filtre à poussière. Veillez à exercer une force adéquate lorsque vous nettoyez la petite bille pour éviter de la faire tomber. Voir l'illustration ci-dessous. L'ensemble de la procédure de nettoyage ne nécessite pas un arrêt de l'échographe. Réinstallez la boule et la bague de fixation une fois le nettoyage terminé.

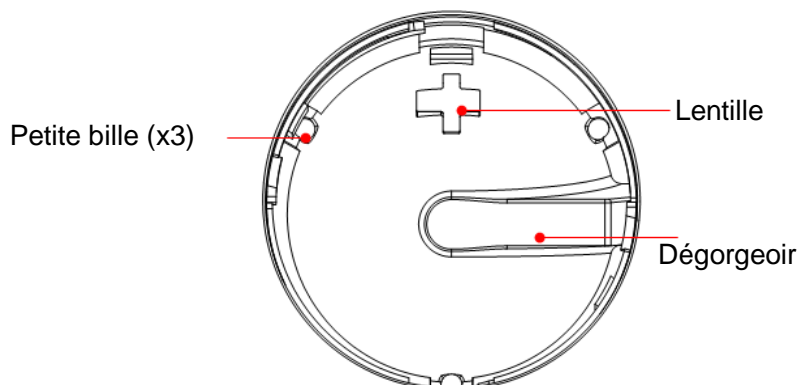

Si du liquide est vaporisé sur la boule de commande, la majeure partie de ce liquide s'évacue par le dégorgeoir. Vous pouvez terminer de sécher le dispositif à l'aide du chiffon.

c) Installation de la boule de commande

Réinstallez la boule, alignez la boucle de fixation sur l'ouverture du couvercle avant, appuyez des deux mains sur la bague de fixation et faites-la tourner de 35 degrés dans le sens des aiguilles d'une montre pour mettre en place la boule (un clic se fait entendre). La bague de fixation est bien en place dès lors qu'il n'est plus possible de la faire bouger. Voir l'illustration ci-dessous. Reportez-vous à l'illustration ci-dessous.

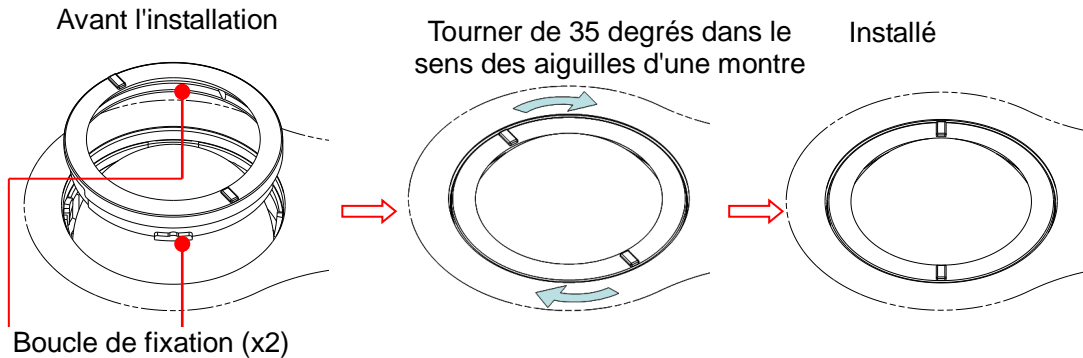

16.1.2 Vérification de la sonde

Avant chaque utilisation, vérifiez que le connecteur de la sonde est exempt de fissure. N'utilisez PAS la sonde si elle présente une fissure. Une inspection minutieuse de la sonde, y compris du câble et du connecteur, est requise à chaque fois que vous nettoyez la sonde.

16.1.3 Sauvegarde du disque dur de l'échographe

Afin de prévenir toute corruption ou perte des données mémorisées sur le disque dur du système, vous devez créer régulièrement une copie de sauvegarde du disque à des intervalles réguliers.

16.2 Contrôles du technicien de maintenance

Les vérifications suivantes doivent être effectuées afin de garantir les performances et la sécurité du système. Veuillez contacter le service d'assistance au client ou le représentant commercial Mindray pour programmer et effectuer ces vérifications.

Catégorie de vérification	Elément à vérifier
Nettoyage	Intérieur de l'appareil Peripherals (Périphériques)
Sécurité électrique	Courant de fuite à la terre Courant de fuite de l'enceinte Courant de fuite du patient Courant de fuite du patient (110 % de tension d'alimentation sur pièce appliquée) Courant de fuite auxiliaire du patient
Sécurité mécanique	Mécanisme de montage du moniteur Panneau de commande Mécanisme de montage des périphériques Vérification des autres structures mécaniques Vérification de l'aspect de la sonde
Enregistrement des images	Images dans chaque mode Enregistrement d'images avec la sonde standard

16.3 Remplacement périodique des consommables et des pièces

Cet échographe contient des consommables et des pièces qui nécessitent un remplacement régulier.

Contactez le Service commercial ou le Service clientèle de Mindray avant de les remplacer.

16.4 Résolution des problèmes

Pour assurer un fonctionnement correct de l'échographe, il est recommandé d'établir un programme de maintenance et d'inspection pour vérifier régulièrement la sécurité de l'échographe. En cas de dysfonctionnement de l'échographe, contactez le Service commercial ou le Service clientèle de Mindray.

En cas de dysfonctionnement persistant de l'échographe, par exemple l'affichage d'un message d'erreur à l'écran, un écran d'imagerie vierge, des menus absents, veuillez consulter le tableau ci-dessous. En cas de dysfonctionnement de l'échographe, contactez le Service commercial ou le Service clientèle de Mindray.



ATTENTION :

- 1. Ne renversez pas d'eau ou autre liquide dans l'échographe pendant le nettoyage. Dans le cas contraire, vous risquez un dysfonctionnement ou une électrocution.**
- 2. Veuillez contacter le Service commercial ou le Service clientèle de Mindray pour le nettoyage des connecteurs de sondes et des curseurs TGC. En les nettoyant par vous-même, vous risquez de provoquer un dysfonctionnement ou une dégradation des performances.**

■ Tableau de dépannage

N°	Problème	Cause possible	Mesure
1	Le témoin d'alimentation ne s'allume pas lorsque l'échographe est mis sous tension.	<ul style="list-style-type: none"> ■ Anomalie du système d'alimentation ou branchement incorrect du cordon d'alimentation. 	<ul style="list-style-type: none"> ■ Vérifiez que la fiche ne s'est pas desserrée ou qu'elle n'est pas sortie de son logement à l'arrière de l'échographe.
2	Aucune image ne s'affiche lorsque le témoin d'alimentation du moniteur est allumé.	<ul style="list-style-type: none"> ■ L'intervalle de temps entre l'arrêt et le redémarrage du système est trop court ; attendez au moins 20 secondes. ■ La luminosité ou le contraste du moniteur sont peut-être mal réglés. 	<ul style="list-style-type: none"> ■ Mettez l'échographe hors tension, attendez au moins 1 minute, puis redémarrez-le. ■ Réglez le contraste.
3	Le moniteur affiche les caractères et les menus mais aucune image.	<ul style="list-style-type: none"> ■ Les commandes CGT, de gain ou de puissance de transmission sont dérégées. ■ Vérifiez qu'une sonde est connectée et/ou qu'elle est complètement connectée. ■ Le système est en mode Figer. 	<ul style="list-style-type: none"> ■ Réglez les commandes CGT, de gain ou de puissance de transmission. ■ Assurez-vous que la sonde est correctement connectée. ■ Désactivez le mode Figer.
4	La qualité d'image s'est dégradée.	<ul style="list-style-type: none"> ■ Le mode d'examen est inadéquat. ■ Le paramétrage du post-traitement des images est incorrect. ■ Les réglages prédéfinis pour les images sont incorrects. 	<ul style="list-style-type: none"> ■ Sélectionnez un type d'examen approprié. ■ Réglez les paramètres de post-traitement des images ou rétablissez les valeurs de post-traitement par défaut. ■ Rétablissez les réglages d'usine par défaut
5	Le bouton ne répond pas et l'échographe bourdonne.	<ul style="list-style-type: none"> ■ Bouton bloqué en présence d'une quantité de salissures excessive. 	<ul style="list-style-type: none"> ■ Identifiez le bouton bloqué sur le panneau de commande et appuyez dessus plusieurs fois afin de le libérer. ■ Nettoyez le bouton.

Annexe A Inspection de la sécurité électrique

Les tests de sécurité électrique suivants sont recommandés dans le cadre d'un programme complet de maintenance préventive. Ils constituent une méthode de détection des anomalies ayant fait ses preuves. Toute anomalie non détectée représente un danger potentiel pour le patient comme pour l'opérateur. Des tests supplémentaires peuvent être requis, selon les réglementations locales.

Tous les tests peuvent être effectués à l'aide d'un appareil de test de type analyseur de sécurité disponible dans le commerce. Ces procédures supposent l'utilisation de l'analyseur de sécurité international 601PROXL ou équivalent. L'utilisation d'autres testeurs conformes à la norme européenne CEI 60601-1, tels que Fluke, Metron ou Gerb peut nécessiter une modification de la procédure. Suivez les instructions du fabricant de l'analyseur.

La sécurité électrique doit être vérifiée tous les deux ans. L'analyseur de sécurité est également un excellent outil de résolution des problèmes, permettant de détecter les anomalies de la tension secteur et de mise à la terre, ainsi que les charges totales de courant.

A.1 Fiche du cordon d'alimentation

A.1.1 Fiche du cordon

Élément de test		Critères d'acceptation
Fiche du cordon	Broches de la fiche du cordon	Aucune broche cassée ou tordue. Aucune broche décolorée.
	Corps de la fiche	Aucun dommage physique du corps de la fiche.
	Protecteur de cordon	Aucun dommage physique du protecteur de cordon. Aucun échauffement de la fiche de l'appareil en cours d'utilisation.
	Fiche du cordon	Aucune connexion lâche.
Cordon d'alimentation		Aucun dommage physique du cordon. Aucune détérioration du cordon.
		Pour les dispositifs équipés d'un cordon d'alimentation amovible, vérifiez le raccordement au niveau du dispositif.
		Pour les dispositifs équipés d'un cordon d'alimentation non amovible, inspectez le protecteur de cordon au niveau du dispositif.

A.2 Boîtier du dispositif et accessoires

A.2.1 Inspection visuelle

Élément de test	Critères d'acceptation
Boîtier et accessoires	Aucun dommage physique du boîtier et des accessoires.
	Aucun dommage physique des compteurs, des interrupteurs, des connecteurs, etc.
	Aucun résidu de fuite de liquide (par ex. de l'eau, du café, des produits chimiques, etc.).
	Aucune pièce desserrée ou manquante (par ex. des boutons, des cadrans, des bornes, etc.).

A.2.2 Inspection contextuelle

Élément de test	Critères d'acceptation
Boîtier et accessoires	Aucun bruit inhabituel (par ex. un cliquetis à l'intérieur du boîtier).
	Aucune odeur inhabituelle (par ex. des odeurs de brûlé ou de fumée, provenant en particulier des orifices de ventilation).
	Aucune remarque suggérant des défauts du dispositif ou des problèmes rencontrés par l'opérateur.

A.3 Étiquetage du dispositif

Vérifiez que les étiquettes fournies par le fabricant ou les établissements de santé sont en place et lisibles.

- Étiquette de l'unité principale
- Étiquettes d'avertissement intégrées

A.4 Résistance de mise à la terre

- Raccordez les sondes de l'analyseur à la borne de mise à la terre du dispositif et au terminal de mise à la terre du cordon d'alimentation secteur.
- Testez la résistance de mise à la terre avec une intensité de 25 A.
- Vérifiez que la résistance est en dessous des limites.

■ LIMITES

POUR TOUS LES PAYS, $R = 0,2 \Omega$ au maximum

A.5 Test de fuite à la terre

Effectuez un test de fuite à la terre sur le dispositif avant d'effectuer tout autre test de fuite.

Lors du test de fuite à la terre, les conditions de sortie suivantes s'appliquent :

- polarité normale (condition normale) ;
- polarité inversée (condition normale) ;
- polarité normale, fil neutre ouvert (condition de premier défaut) ;
- polarité inversée, fil neutre ouvert (condition de premier défaut).

■ LIMITES

Pour UL60601-1 :

- 300 μ A en condition normale ;
- 1 000 μ A en condition de premier défaut.

Pour CEI 60601-1 :

- 500 μ A en condition normale ;
- 1 000 μ A en condition de premier défaut.

A.6 Test de fuite du boîtier

Lors du test de fuite du boîtier, les conditions de sortie suivantes s'appliquent :

- polarité normale (condition normale) ;
- polarité inversée (condition normale) ;
- polarité normale, fil neutre ouvert (condition de premier défaut) ;
- polarité inversée, fil neutre ouvert (condition de premier défaut) ;
- polarité normale, mise à la terre ouverte (condition de premier défaut) ;
- polarité inversée, mise à la terre ouverte (condition de premier défaut).

■ LIMITES

Pour UL60601-1 :

- 100 μ A en condition normale ;
- 300 μ A en condition de premier défaut.

Selon la norme CEI 60601-1 :

- 100 μ A en condition normale ;
- 500 μ A en condition de premier défaut.

A.7 Courant de fuite du patient

Les courants de fuite patient sont mesurés entre une pièce appliquée sélectionnée et la terre de l'alimentation secteur. Toutes les mesures ont une valeur efficace vraie uniquement.

Lors du test de courant de fuite patient, les conditions de sortie suivantes s'appliquent :

- polarité normale (condition normale) ;
- polarité inversée (condition normale) ;
- polarité normale, fil neutre ouvert (condition de premier défaut) ;
- polarité inversée, fil neutre ouvert (condition de premier défaut) ;
- polarité normale, mise à la terre ouverte (condition de premier défaut) ;
- polarité inversée, mise à la terre ouverte (condition de premier défaut).

■ LIMITES

Pour les pièces appliquées de type BF  :

- 100 μ A en condition normale ;
- 500 μ A en condition de premier défaut.

A.8 Courant de fuite secteur sur pièce appliquée

Le test de courant de fuite secteur sur pièce appliquée est effectué en appliquant une tension correspondant à 110 % de la tension secteur, via une résistance de limitation, aux bornes sélectionnées de la pièce appliquée. Des mesures de courant sont alors effectuées entre la pièce appliquée sélectionnée et la terre. Les mesures sont prises en soumettant la tension de test (110 % de la tension secteur) à des pièces appliquées avec une polarité normale et une polarité inversée.

Lors du test de courant de fuite secteur sur pièce appliquée, les conditions de sortie ci-après s'appliquent :

- Polarité normale
- Polarité inversée

■ LIMITES

- Pour les pièces appliquées de type BF  : 5 000 μ A.

A.9 Courant auxiliaire patient

Les courants auxiliaires patient sont mesurés entre le connecteur d'une pièce appliquée sélectionnée et les connecteurs des pièces appliquées restantes. Toutes les mesures ne peuvent avoir qu'une valeur efficace vraie.

Lors du test de courant auxiliaire patient, les conditions de sortie suivantes s'appliquent :

- polarité normale (condition normale) ;
- polarité inversée (condition normale) ;
- polarité normale, fil neutre ouvert (condition de premier défaut) ;
- polarité inversée, fil neutre ouvert (condition de premier défaut) ;
- polarité normale, mise à la terre ouverte (condition de premier défaut) ;
- polarité inversée, mise à la terre ouverte (condition de premier défaut).

■ LIMITES

Pour les pièces appliquées de type BF  :

- 100 μ A en condition normale.
- 500 μ A en condition de premier défaut.

Remarque : Vérifiez que l'analyseur de sécurité est autorisé et conforme à la norme CEI 60601-1.
Suivez les instructions du fabricant de l'analyseur.

Annexe B Lecteur de codes-barres

Le produit prend en charge des lecteurs pour consigner les données sous forme d'ID patient : Lecteur de codes-barres 1D (SYMBOL LS2208). Le laser transmis par le lecteur est un laser de classe 2.

⚠ AVERTISSEMENT : Le laser de classe 2 est un laser à faible puissance qui contient une LED visible. NE regardez PAS le faisceau car le laser de classe 2 présente un risque éventuel d'irradiation passagère.

⚠ ATTENTION : Assurez-vous que les informations fournies par le lecteur de codes-barres sont conformes aux informations réelles.

Il existe 2 modes de fonctionnement :

Mode portable : appuyez sur la gâchette pour décoder les données.

Mode mains libres : placez le lecteur sur le support pour activer le mode. Le lecteur décode les données automatiquement.

Remarque : le lecteur ne prend pas en charge le décodage de plusieurs langues.

B.1 Lecteur de codes-barres 1D

B.1.1 Aperçu



1.	DEL	Vert : le code-barres a été décodé. Rouge : erreur de transmission des données ou dysfonctionnement du lecteur.
2.	Fenêtre de lecture	Lecture du code-barres.
3.	Gâchette	Appuyez sur la gâchette pour décoder les données.

B.1.2 Configuration du lecteur (exemple du lecteur LS2208)

1. Branchez le connecteur du module du câble d'interface sur le port d'interface du câble en bas de la poignée du lecteur, et assurez-vous que le connecteur est bien fixé.
2. Connectez l'autre extrémité du câble d'interface au système hôte.

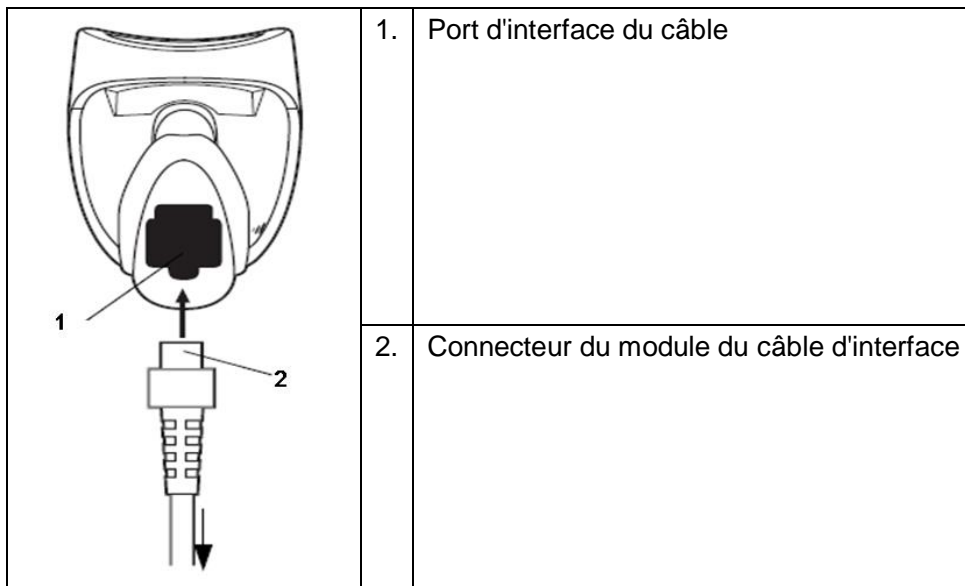

B.1.3 Réglage

Le lecteur a des paramètres d'usine ; pour plus d'informations, reportez-vous à l'Annexe 4.

Le lecteur prend en charge certaines fonctions définies par l'utilisateur comme indiqué ci-dessous.

Pour plus d'informations, contactez les spécialistes du lecteur SYMBOL ou le Service clientèle de Mindray.

■ Réglage du volume :

Lisez le code-barres suivant pour définir le paramètre de volume.



Volume faible



Volume moyen



Volume élevé

■ Code 93 et Codebar :

Pour activer ou désactiver le Code 93, lisez le code-barres approprié ci-dessous.



Activer le code 93

Pour activer le Codebar, lisez le code-barres approprié ci-dessous.



Activer le Codabar

■ Lecture Code 39 Full ASCII :

Le Code 39 Full ASCII est une variante du Code 39. Il utilise des paires de caractères pour encoder l'ensemble des caractères ASCII. Pour activer ou désactiver le Code 39 Full ASCII, lisez le code-barres approprié ci-dessous.



Activer le Code 39 Full



Désactiver le Code 39 Full ASCII

■ Paramétrage des symboles « 2 parmi 5 entrelacé » :



2 parmi 5 entrelacé – Une longueur

Sélectionnez cette option pour décoder uniquement les données « 2 parmi 5 entrelacé » contenant une longueur sélectionnée. Sélectionnez la longueur à l'aide des codes-barres numériques ci-dessous. Par exemple, pour décoder uniquement les symboles « 2 parmi 5 entrelacé » avec 8 caractères, lisez les symboles **2 parmi 5 entrelacé - Une longueur**, puis lisez **0** suivi de **8**.



0



1



2



3



4



5



6



7



8



9

B.1.4 Lecture en mode Portable

1. Vérifiez toutes les connexions.
2. Orientez le lecteur vers le code-barres. Appuyez sur la gâchette.

Remarque : Assurez que la ligne lit toutes les barres et espaces du symbole (voir illustration ci-dessous).

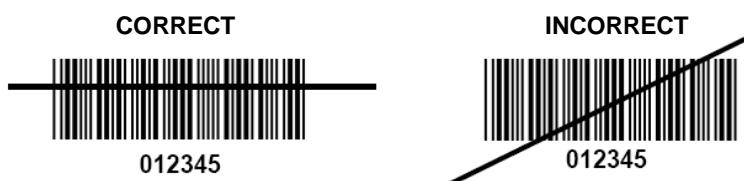

3. Si les données sont correctement décodées, le lecteur émet un bip et la LED devient verte.

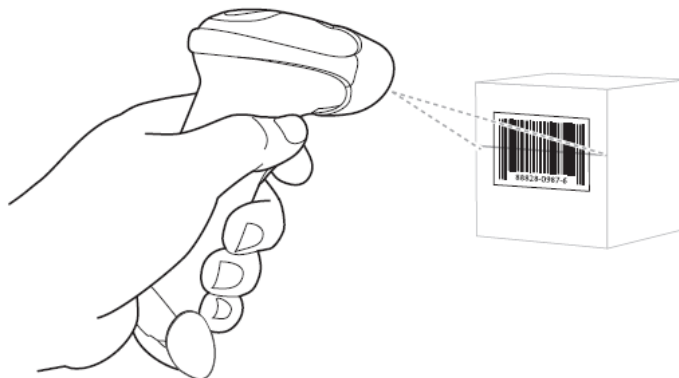

Conseils : ne placez pas le lecteur directement au-dessus du code-barres. La lumière du laser réfléchié directement sur le lecteur à partir du code-barres est appelée réflexion spéculaire. La réflexion spéculaire peut compliquer le décodage. Vous pouvez incliner le lecteur à 55° vers l'avant ou l'arrière pour décoder les données correctement.

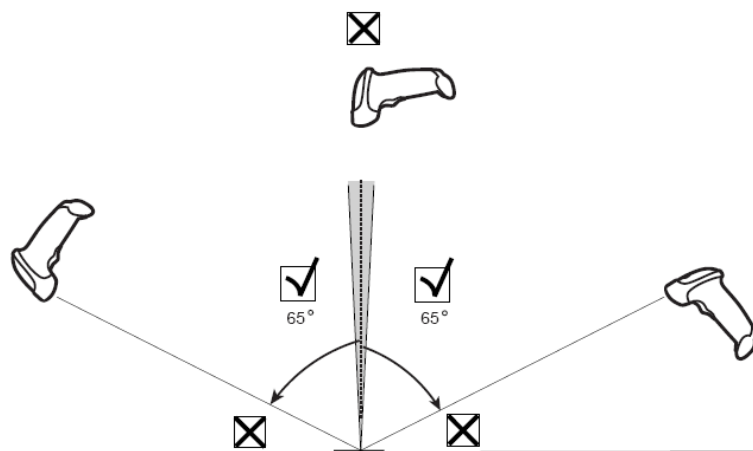

B.1.5 Lecture en mode Mains libres

Montage du support Intellistand

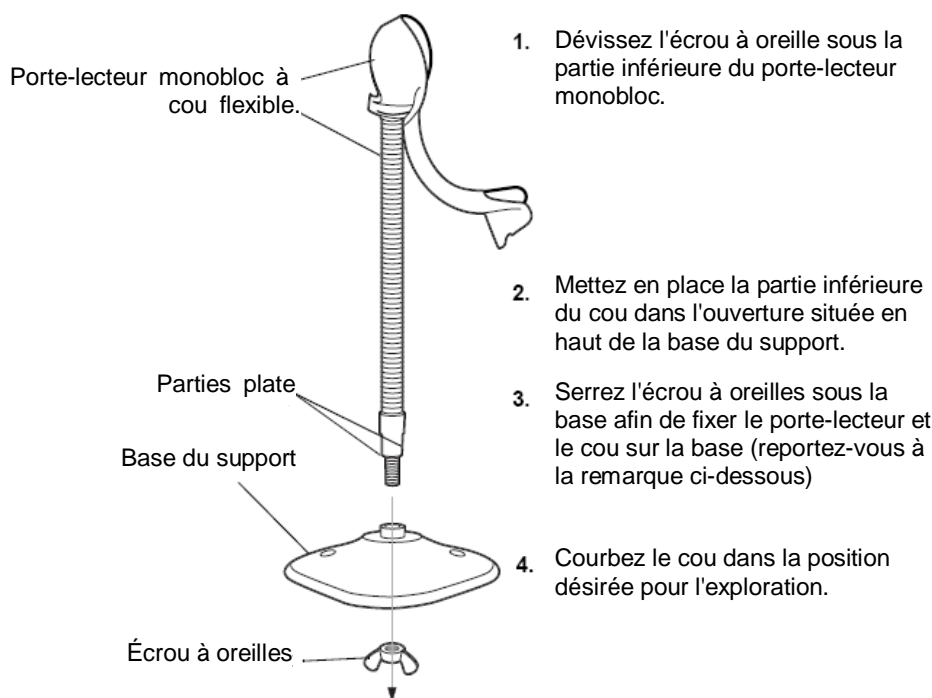

REMARQUE : avant de serrer l'écrou à oreilles sous la base, assurez-vous que les zones plates du manche flexible s'insèrent solidement dans les rainures de la base.

Installation du support (facultatif)

Vous pouvez fixer la base du support du lecteur sur une surface plane à l'aide de deux vis ou du ruban adhésif double face (non fourni).

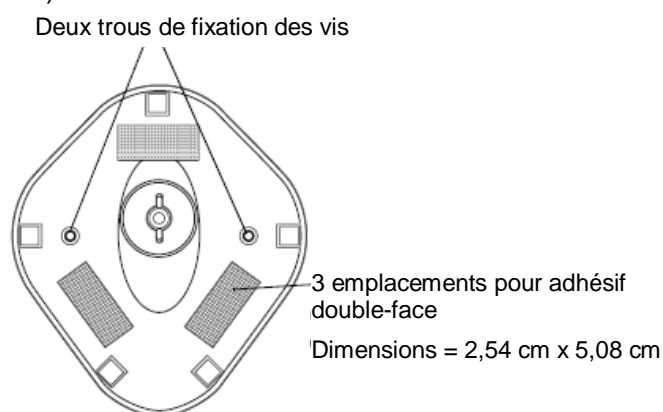

■ Fixation des vis

1. Placez la base montée sur une surface plane.
2. Vissez une vis à bois n° 10 dans chaque trou prévu jusqu'à ce que la base du support soit fixée.

■ Fixation du ruban adhésif

1. Décollez le papier de chaque côté du ruban et placez la partie adhésive sur chacun des trois emplacements rectangulaires prévus.
2. Décollez le papier de la partie exposée de chaque morceau de ruban et appuyez sur le support de façon à ce qu'il se fixe sur la surface plane.

Lecture en mode Mains libres

Lorsque le lecteur est sur son support, le capteur intégré du lecteur le place en mode mains libres. Lorsque vous retirez le lecteur du support, il fonctionne en mode portable normal.

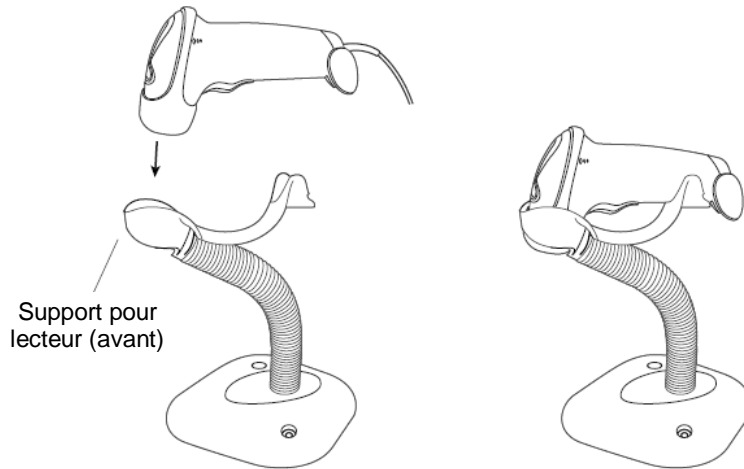

B.2 Valeurs par défaut des paramètres

Reportez-vous au tableau suivant pour connaître les options par défaut des paramètres du lecteur LS2208.

Paramètre	Param. par déf.
Symbologies 1-D	
UPC/EAN	
UPC-A	Activé
UPC-E	Activé
UPC-E1	Désactivé
EAN-8 / JAN 8	Activé
EAN-13/JAN 13	Activé
Bookland EAN	Désactivé
Décodage UPC / EAN / JAN avec les Supplementals (2 et 5 chiffres)	Ignoré
Redondance UPC / EAN / JAN avec les Supplementals	10
Transmission de la clé de contrôle UPC-A	Activé
Transmission de la clé de contrôle UPC-E	Activé
Transmission de la clé de contrôle UPC-E1	Activé
Préambule UPC-A	Caractère système
Préambule UPC-E	Caractère système
Préambule UPC-E1	Caractère système
Conversion UPC-E en A	Désactivé
Conversion UPC-E1 en A	Désactivé
EAN-8 / JAN-8 Extend	Désactivé
UCC CEC	Désactivé
Code 128	
Code 128	Activé
UCC/EAN-128	Activé
ISBT 128	Activé
Code 39	
Code 39	Activé
Code 39 Trioptic	Désactivé
Conversion Code 39 en Code 32 (code pharmaceutique italien)	Désactivé
Préfixe Code 32	Désactivé
Définir la (les) longueur(s) du Code 39	2 à 55
Vérification de la clé de contrôle Code 39	Désactivé
Transmission de la clé de contrôle Code 39	Désactivé

Paramètre	Param. par déf.
Conversion Code 39 Full ASCII	Désactivé
Mémoire tampon Code 39	Désactivé
Code 93	
Code 93	Activé
Définir la (les) longueur(s) du Code 93	4 à 55
2 parmi 5 entrelacé (ITF)	
2 parmi 5 entrelacé (ITF) activé	Activé
Définir la (les) longueur(s) de 2 parmi 5 entrelacé	14
Vérification de la clé de contrôle 2 parmi 5 entrelacé	Désactivé
Transmission de la clé de contrôle 2 parmi 5 entrelacé	Désactivé
Conversion 2 parmi 5 entrelacé en EAN 13	Désactivé
Codabar (NW - 7)	
Codabar	Activé
Définir les longueurs de Codabar	5 à 55
Modification CLSI	Désactivé
Modification NOTIS	Désactivé

B.3 Maintenance

Pour l'entretien, il suffit de nettoyer la fenêtre de sortie. Si la fenêtre est sale, la précision de lecture risque d'en être affectée.

- Évitez tout contact entre un matériau abrasif et la fenêtre.
- Retirez toutes les petites particules à l'aide d'un chiffon humide.
- Nettoyez la fenêtre à l'aide d'un mouchoir humidifié avec de l'ammoniaque ou de l'eau.
- Ne mettez pas d'eau ni de liquide de nettoyage directement sur la fenêtre.

Annexe C iWorks (Protocole de flux de travail automatique)

C.1 Aperçu

Le principal objectif de l'automatisation des flux de travail lors d'échographies (iWorks) est de réduire la durée des examens et le nombre excessif de manipulations de touches sur l'interface utilisateur, répétition de mouvements qui peut entraîner, par la suite, l'apparition de lésions chez les opérateurs d'échographes. L'automatisation des flux de travail cliniques est réalisée selon des protocoles d'examen courants d'une manière progressive et logique. Cela empêche également de manquer une partie importante de l'examen et diminue le temps d'examen.

Un événement de protocole contient des événements de flux de travail en série (commentaires sous forme de notes, repères corporels et mesures) et des commandes d'images types pour faciliter les examens échographiques de routine.

Le système propose différents événements de protocole correspondant aux différentes zones d'application.

La fonction iWorks est disponible en option.

C.2 Procédure de base normale iWorks

1. Saisissez les informations du patient.
2. Cliquez sur la touche définie par l'utilisateur iWorks pour afficher l'écran de sélection de protocole, puis sélectionnez le bouton correspondant au protocole à activer.
3. Lorsque le système affiche l'écran iWorks, le protocole disponible apparaît en bas de l'écran. Vous pouvez alors effectuer la numérisation et l'enregistrement en suivant les invites.
Effectuez une mesure ou ajoutez un commentaire/repère corporel à l'image, en suivant l'invite à l'écran.
4. Dès que l'exploration d'une vue est terminée, appuyez sur la touche d'enregistrement définie par l'utilisateur (généralement <Save1> ou <Save2>) pour passer à la vue suivante, selon l'invite à l'écran.
5. Répétez les étapes 3 et 4 pour acquérir toutes les images nécessaires.
6. Une fois toutes les vues terminées, le système vous demande si vous souhaitez quitter iWorks. Appuyez sur [Yes (Oui)] pour quitter.

C.3 Affichage de l'écran

■ iWorks normal

Pour les protocoles automatisés des zones d'application relatives aux vaisseaux, aux petits organes, au cœur, à l'abdomen, ainsi que le protocole relatif à l'application gynécologique, le moniteur affiche l'écran suivant :

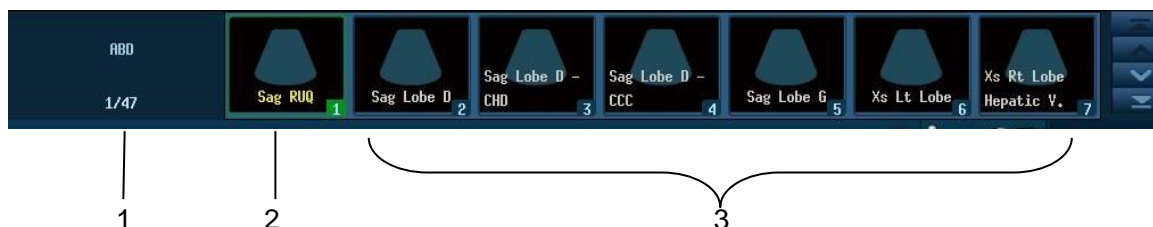

Nom	Description
1	Affiche le nom du protocole et le nombre de vues qu'il contient. Une invite peut apparaître à ce niveau pour indiquer l'opération suivante.
2	Vue active dont l'image est encadrée en vert.
3	Affiche les étapes de la vue du protocole.

C.4 Utilisation des vues

En mode iWorks, vous pouvez sélectionner des vues à l'écran.

Pour certaines vues, le système active le mode d'imagerie approprié si nécessaire.

Le commentaire correspondant à la vue active a été automatiquement ajouté dans l'angle inférieur gauche de l'image de manière à ce que vous puissiez explorer l'anatomie indiquée.

C.4.1 Sélection des vues

Cliquez sur [Previous (Précédent)]/[Next (Suivant)] pour sélectionner la vue à explorer. La vue active est encadrée en vert.

C.4.2 Utilisation des vues

Dans la vue active, vous pouvez procéder à l'exploration des images, effectuer des mesures, ajouter des commentaires et des repères corporels, etc. Les opérations sont les mêmes que celles réalisées en mode manuel. Veuillez vous référer aux chapitres correspondants pour plus d'informations.

C.4.3 Enregistrement des vues

Une fois la mesure de la vue effectuée, appuyez sur la touche d'enregistrement pour enregistrer les informations du patient. Vérifiez les mesures détaillées dans la page [Review (Revoir)] ou dans iStation.

Annexe D Adaptateur d'imprimante

L'adaptateur d'imprimante (LPA11) permet l'utilisation d'imprimantes avec l'échographe.

D.1 Consignes de sécurité

Lors de l'utilisation de l'échographe, veuillez respecter les consignes de sécurité suivantes afin de garantir la sécurité du patient et de l'opérateur.



AVERTISSEMENT :

- 1. Branchez le cordon d'alimentation de l'échographe sur une prise murale conforme aux caractéristiques nominales indiquées sur la plaque signalétique de l'appareil.**
- 2. À 1,5 mètre du patient, connectez l'adaptateur d'imprimante à une prise d'alimentation auxiliaire via un adaptateur secteur spécifié à l'aide d'un câble auxiliaire comme décrit dans le chapitre 2.2 relatif aux connexions système, qui se conforme à la norme CEI 60601-1 : 2014 Chapitre 16. Vous pouvez également utiliser une alimentation de même niveau de sécurité.**
- 3. N'utilisez PAS une alimentation électrique différente pour l'adaptateur d'imprimante et ne branchez pas directement l'adaptateur d'imprimante à une prise murale.**
- 4. Lorsque vous utilisez une imprimante graphique/texte ou une imprimante vidéo numérique qui ne sont pas alimentées par la sortie auxiliaire de l'échographe, assurez-vous que ces périphériques sont branchés directement à une prise murale.**

Lors de l'utilisation de périphériques non autorisés par Mindray au sein de l'environnement du patient, l'utilisateur doit s'assurer que le courant de fuite total des périphériques et de l'échographe est conforme à la réglementation relative à l'alimentation des dispositifs médicaux en vigueur dans votre région (courant de fuite de l'enceinte maximum de 500 uA d'après la norme CEI 60601-1 : 2014 Chapitre 16). En cas de non-respect de ces obligations, l'utilisateur est seul responsable.

- 5. Afin d'éviter tout risque de décharge électrique et une défaillance de l'appareil, débranchez tous les cordons d'alimentation des prises avant de nettoyer le système.**
- 6. Effectuez un nettoyage périodique de l'adaptateur d'imprimante. Ne laissez pas tomber et ne démontez pas l'adaptateur d'imprimante. Utilisez l'entrée d'alimentation spécifiée. Consultez les instructions d'utilisation.**

D.2 Types d'imprimante pris en charge

L'adaptateur d'imprimante prend en charge les imprimantes suivantes :

Type	Modèle
Imprimante graphique/texte	HP Officejet Pro 8100
	EPSON L130
	HP L1020PLUS
	EPSON L310
Imprimante vidéo	SONY UP-D25MD
	SONY X898MD

